

NEDERLAND'S  
PATRICIAAT



Centraal Bureau voor Genealogie

# Nederland's Patriciaat

GENEALOGIEËN  
VAN BEKENDE GESLACHTEN



72e JAARGANG 1988

CENTRAAL BUREAU VOOR GENEALOGIE  
's-Gravenhage

©CBG 1988

Centraal Bureau voor Genealogie, Centrum voor familiegeschiedenis waar behalve de eigen collecties ook die van het Koninklijk Nederlandsch Genootschap voor Geslacht- en Wapenkunde in beheer zijn, alsmede de genealogische verzamelingen van het Rijk.

Prins Willem-Alexanderhof 22, 's-Gravenhage, Postadres: Postbus 11755, 2502 AT Den Haag. Telefoon: 070 814651.

Niets uit deze uitgave mag worden verveelvoudigd en/of openbaar worden gemaakt door middel van druk, fotokopie, microfilm of op welke wijze dan ook zonder voorafgaande schriftelijke toestemming van de uitgever. Genealogische gegevens mogen met bronvermelding worden overgenomen.

No part of this work may be reproduced in any form by print, photoprint, microfilm or any other means without written permission from the publisher.

Druk: Drukkerij Zuidam & Zn. bv, Woerden

---

CIP-GEGEVENS KONINKLIJKE BIBLIOTHEEK, DEN HAAG

Nederland's

Nederland's Patriciaat: *[genealogieën van bekende geslachten]*.

Jrg. 1 (1910) III, 's-Gravenhage: Centraal Bureau voor Genealogie.

Verschijnt jaarlijks. 72e jaargang, 1988. III. Met index.

ISBN 90-70324-47-7 geb.

SISO 902.5 UDC 929.5-058.12 NUGI 647

Trefw.: patriciaat; Nederland; genealogie.

## INHOUD

	Blz.
Voorwoord .....	V
Inleiding .....	VII
Toelichting op de opzet van de genealogieën .....	XVIII
Genealogieën:	
Bienfait, Bodel Bienfait .....	1
Blom .....	27
Boissevain .....	40
<b>Bonnik</b> e .....	147
Croockewit .....	161
Gouda .....	191
<b>Guépin</b> .....	203
Herckenrath .....	223
Insinger .....	249
<b>Mercier</b> .....	280
Moes .....	292
Muijsken .....	316
Nachenius, De <b>Bijl</b> Nachenius .....	345
Oijens, De <b>Marez</b> Oijens, Weckherlin de <b>Marez</b> Oijens	376
Roelofsz .....	389
Schouwenburg, De Jong Schouwenburg .....	412
Spakler, Van der <b>Masch</b> Spakler .....	424
Steins Bisschop .....	438
Den <b>Tex</b> , Den <b>Tex</b> Bondt .....	450
De Vos .....	469
Wendelaar .....	480
Wertheim, Wertheim Aijmes, Wertheim van Heukelom	491

## INHOUD

Aanvullingen en verbeteringen .....	5 18
Lijst van de geslachten opgenomen in de jaargangen 1 (1910) t/m 72 (1988) .....	520
Index jaargang 72 (1988) .....	553

## VOORWOORD

In de lange reeks blauwe boekjes die Nederland's Patriciaat inmiddels telt, neemt dit deel een bijzondere plaats in. Gewoonlijk publiceren wij een aantal genealogieën van families die niet zozeer in maatschappelijk niveau, maar wel in woon- en werkomgeving zeer gevarieerd zijn. Slechts twee delen uit de reeks zijn daarop uitzonderingen, namelijk de jaargangen 15 (1925) en 16 (1926), waarin genealogieën van Rotterdamse geslachten werden gebundeld.

In dit deel wordt een dergelijke bundel geboden van Amsterdamse genealogieën. Uit de ruime hoeveelheid geslachten die met name in de negentiende en twintigste eeuw in Amsterdam een belangrijke positie hebben ingenomen, wordt hier een selectie beschreven. Alle gekozen families hebben in genoemde periode een vooraanstaande rol gespeeld in het economische leven, met name in het bankwezen, de effectenhandel of in het verzekeringswezen. Ook een dergelijke selectie biedt echter nog stof die meer dan een deel kan vullen. Wij hebben ons daarom beperkt tot geslachten waarvan de genealogie nog niet eerder in Nederland's Patriciaat is gepubliceerd, of voor 1940 voor het laatst werd opgenomen. Uit die groep werden, in overleg met leden van de betrokken families, tweeëntwintig genealogieën samengesteld die een beeld vormen van de positie die deze groep te Amsterdam innam. Dat beeld wordt nog versterkt wanneer gelijksoortige genealogieën uit de naoorlogse delen van Nederland's Patriciaat daarnaast worden gelegd.

Om een gedetailleerd beeld van dit gemeenschappelijk Amsterdams verleden te geven, zijn de functies op economisch, bestuurlijk, sociaal en cultureel terrein voor de periode 1850-1915 zo

nauwkeurig mogelijk weergegeven.

Wij prijzen ons gelukkig Prof.Dr. Joh. de Vries, buitengewoon hoogleraar economische geschiedenis te Tilburg, verbonden aan De Nederlandsche Bank N.V., bereid gevonden te hebben op dit deel een inleiding te schrijven. Als kenner van de wereld waarin deze tweeëntwintig families leefden, plaatst hij hun activiteiten op economisch terrein in een kader en geeft ze als groep zelfs een naam: de *latere regenten*.

Wij hopen dat met dit alles deze jaargang van Nederland's Patriciaat de waarde heeft gekregen die beoogd werd.

Het Bestuur van de Stichting  
Centraal Bureau voor Genealogie,

Mr. A. Snethlage, voorzitter,  
Drs. B. Woelderink, ondervoorzitter,  
Mr. J.T. Anema, lid dagelijks bestuur,  
Mr. E. Idema Greidanus,  
Jhr. Mr. Th. Sandberg,  
Prof. Dr. W.Th.M. Frijhoff,  
Jhr. Drs. H.S. van Lennep,  
Mr. J.W.M. Rademaker,  
Mr. V.J.M. Koningsberger.

## INLEIDING

In dit deel zijn de genealogieën van tweeëntwintig geslachten bijeengebracht. Zij bezitten een samenhang doordat zij alle bekende Nederlandse geslachten vormen. Dit kan natuurlijk nauwelijks een verrassing zijn, in aanmerking genomen de ondertitel van deze publikatie. Maar wat wel als een bijzondere samenhang kan worden aangemerkt, is het feit dat het thans uitsluitend betreft de genealogieën van Amsterdamse geslachten, die bovendien een zekere rol hebben gespeeld in het economische leven van de hoofdstad. Afzonderlijk bezit iedere genealogie al het vermogen om het verleden leven in het lotgeval van individu en familie op te roepen. Bij de groep van de hier beschreven tweeëntwintig geslachten, in deze bijzondere samenhang bewust bijeengebracht, treden enige extra dimensies naar voren, die bij wijze van inleiding een ogenblik onze aandacht mogen vragen.

Het gaat daarbij niet om de romantische benadering, welke de genealogie beschouwt zoals de musicus, die tekens tot klanken vermag te transformeren, zijn muziekpartituur. Evenmin om de diagnostische, die de genealogie vergelijkt met de werkwijze van de cardioloog, die het cardiogram bestudeert en feilloos de ruis van het hart verneemt. Er bestaat uiteraard een verleiding, en ook deze tweeëntwintig genealogieën oefenen die, om de opeenvolging van de generaties aan zich voorbij te laten trekken, te constateren hoe de ene familie door een dunne draad van enkele loten per periode naar het heden gaat en de andere met zwermen telgen de stedelijke bevolking vermeerdert en zich bovendien in groten getale in binnen- en buitenland, inclusief koloniën, vestigt. Om daartussendoor nog de maat van het persoonlijke en maatschappelijke geluk te nemen en daarenboven de levenslengte er passend



bij te leggen voert eveneens te ver naar de familieroman of aftreksels daarvan. Gaan wij er maar snel aan voorbij, hoezeer ook beseffend wat een schat aan materiaal hiervoor in deze genealogieën ligt opgeborgen, in de menigte van beoefende burgerdeugden met slechts een paar vermoede zwarte schapen als onvermijdelijk genealogisch contrapunt.

Hier past het meest de wetenschappelijke benadering en die term is juist, omdat alles wat verder gaat dan een benadering deze inleidende woorden met een te groot gewicht aan pretentie zou belasten. De afwezigheid hiervan en van vele literatuurverwijzingen inclusief voetnoten mogen intussen geen beletsel vormen te constateren dat een publikatie als de onderhavige wetenschappelijk goed in de tijd is gesitueerd. De blauwe reeks werd ooit los van de wetenschappelijke conjunctuur begonnen en onverdroten voortgezet, maar het valt in het oog dat zij er bij de huidige belangstelling voor de elite-studie uitstekend in past. Mede dankzij deze kijken wij beter dan tevoren naar de uitkomsten van wat ten slotte eveneens minutieus en veel geduld vergend onderzoek vormt. Dit genealogische onderzoek voert tot het hart van de elite-studie, omdat het de bouwstoffen levert voor de beschouwing van de maatschappelijke betekenis van afzonderlijke geslachten en groepen van geslachten, of het nu in landelijk, regionaal of stedelijk verband is. Daarbij vatten wij hier maatschappelijke betekenis op in zowel de economische als strikt sociale betekenis. Beide aspecten spelen met wisselend accent een rol zo gauw een familie tot aanzien gekomen is. Nadat de wijze waarop de economische hoofdfunctie werd vervuld het vertrouwen heeft gevestigd, volgen de sociale nevenfuncties als vanzelfsprekend uitvloeisel hiervan. Deze kunnen breed gespreid liggen, lopend van kerkelijk en opvoedkundig tot kunstzinnig en wetenschap-

pelijk terrein. Voorzover onbezoldigd behoren ook politieke functies hiertoe. Hun gemeenschappelijke kenmerk is de dienst aan de gemeenschap.

Amsterdam vormt de veranderlijke achtergrond van deze tweeëntwintig geslachten, de trekpleister voor wie zich er van buitenaf komend vestigen, tot ontplooiing en aanzien geraken en vervolgens geheel of ten dele, want niet alle loten blijven in Amsterdam, weer vanuit vliegen, de wereld in. Denkend aan de vroegere *influx*, in de zestiende en zeventiende eeuw, moeten wij constateren dat deze tweeëntwintig families *late binnenkomers* zijn geweest. Met uitzondering van de geslachten Muijsken en De Vos, die zich in het midden van de zeventiende eeuw binnen de Amsterdamse wallen begeven, vallen zij vrijwel alle wat hun intocht betreft tussen 1700 en 1795. Alleen de families Blom, Herckenrath, (De Jong) Schouwenburg en Den Tex (Bondt) arriveren zelfs nog later, ten tijde van het koninkrijk, hoewel alle weer vóór 1850. Dit roept onwillekeurig iets bij ons op omtrent de economische aantrekkingskracht van Amsterdam in de bestreken periode. Zo slecht was het er dan economisch blijkbaar niet tussen 1700 en 1850. Uit recente studies weten wij dit thans ook wel en het is zeker goed om onmiddellijk iets van die aantrekkingskracht van Amsterdam te relativëren door te wijzen op de *herkomst van de nieuwe stedelingen*: van de tweeëntwintig geslachten komen elf uit nabijgelegen delen van Duitsland, Rijnland-Westfalen vooral, vier uit Frankrijk en zeven uit Nederland.

Afkomstig uit Duitsland:	Frankrijk:	Nederland:
Bonnike	Bienfait	Blom
Croockewit	Boissevain	Gouda
Herckenrath	Guépin	Nachenius
Insinger	Mercier	Schouwenburg
Moes		Steins Bisschop
Muijsken		Den Tex
Oyens		Wendelaar
Roelofsz		
Spakler		
De Vos		
Wertheim		

In de landen of streken van herkomst was het economische leven tussen 1700 en 1850 blijkbaar niet zo stimulerend dat Amsterdam geen aantrekkingskracht meer kon uitoefenen. Om het contrast te tekenen: geen van de geslachten kwam uit het snel omhoog strevende Engeland, waar zich een industriële revolutie aan het ontplooiën was, die zich in Nederland pas rond 1890 zou voltrekken.

Hoe betrekkelijk ook, Amsterdam is tussen 1700 en 1850 een **stad** met economische aantrekkingskracht. Het voert hier te ver óók te wijzen op wat wij niet weten omtrent de tweeëntwintig geslachten, want dat is heel veel, maar een uitzondering mag worden gemaakt voor hun *motieven* om herwaarts te gaan. De gedachte komt al gauw op dat **deze** economisch van aard zijn, maar in feite weten wij er uit deze bron niets vanaf. Wat er van te zeggen valt, is dat economische motieven in de onderhavige periode de meest plausibele zijn. In ieder geval zal men • uit welke

oorzaken men ook wegtrok • een verwachting hebben gekoesterd omtrent de mogelijkheid om in het nieuwe land van vestiging, of in dit geval stad, in zijn levensonderhoud te kunnen voorzien.

Dit legt een gewicht bij de *beroepsuitoefening* van deze immigranten in Amsterdam. De vraag rijst niet alleen: waarom naar Amsterdam, maar bovendien: naar welke bedrijfstakken aldaar? Dit vormt een boeiende relatie. Het blijkt namelijk dat de meeste van de tweeëntwintig geslachten, een veertiental namelijk, geheel of ten dele in de traditionele bedrijfstakken van bankwezen, effectenhandel en assurantie werkzaam werden en tot ontplooiing kwamen, een viertal in de goederenhandel en scheepvaart, een tweetal in de dienende beroepen van medici, militairen en geestelijken en slechts twee in de nijverheid, de toch altijd nauw met de handel verbonden suikerraffinaderij.

Werkzaam in:

bankwezen,

effectenhandel

assurantie:

goederenhandel

en scheepvaart:

nijverheid:

dienende

beroepen:

Bienfait

Blom

Guépin

Gouda

Mercier

Muijsken

Nachenius

Oyens

Roelofsz

Schouwenburg

Boissevain

Bonnike

Insinger

Moes

Croockewit

Spakler

Herckenrath

Steins Bisschop

Den Tex  
De Vos  
Wendelaar  
Wertheim

Dit is het beeld van het **traditionele** Amsterdam, dat Lijnen van bloei op een beperkt terrein van handel, bankwezen en assurantie vanuit de achttiende tot in de negentiende doortrok en daarin energieke nieuwkomers kansen tot ontplooiing bood. Deze schiepen op hun beurt weer voor Amsterdam mogelijkheden tot continuering van beroep en bedrijf ook na 1850. Op het gebied van de assurantie zijn er tot op heden bekende namen als die van **Blom**, De Jong Schouwenburg en De Vos en op bancaire vlak die van De **Bijll** Nachenius, Guépin en De **Marez Oyens**. Hieruit alleen al kan blijken dat zij een deel van de continuïteit van deze bedrijfstakken mee door de tijd hebben gedragen, om zo te zeggen van het oude Amsterdam van vóór 1900 naar het nieuwe Amsterdam van de twintigste eeuw.

Zo vele mogelijkheden tot ontplooiing waren er blijkbaar ook dat de tweeëntwintig geslachten in het tijdvak van het oude Amsterdam tot aanzien konden komen. Aanzien blijkt uit nevenfuncties van eervolle aard, huwelijken en vermogen, waarvan het laatste hier **ontzichtbaar** blijft maar bovendien niet doorslaggevend en toch meestal wel complementair is, zeker in een zo spaarzame tijd en indien men zich in de genoemde bedrijfstakken met succes weet te handhaven. Voor de meeste geslachten is rond het midden van de negentiende eeuw het sociale aanzien een feit. Bij enkele ligt dit moment rond 1800, bij enige andere omstreeks 1900. Omdat gedetailleerde gegevens hiervoor ontbreken is het niet mogelijk de maat van het aanzien weer te geven.

Bereikten deze tweeëntwintig geslachten nu een status die men vóór 1850 kan aanduiden als die van late regenten? Sinds Jhr. F.J.E. (Frans) van Lennep, de grote kenner van Amsterdams sociale verhoudingen, het begrip late regenten heeft verbreid, vooral in zijn gelijknamige bundel opstellen uit 1962, ligt het voor de hand dit hier toe te passen. Met deze laten regenten zijn door Van Lennep bedoeld de bestuurderen in Amsterdam, zowel op politiek als economisch en sociaal terrein, die men qua bestuurs- en levensstijl kan zien als de directe nazaten van de regenten van de Republiek, zoals aanwezig in de figuren van burgemeesters, schepenen en leden van de vroedschap. Bij de namen van deze late regenten moeten wij denken aan families als Borski, Clifford, Van Eeghen, Hope, Labouchere, Van Lennep, Luden, Sillem en Wil-link, om slechts enige te noemen, hierbij in het oog houdend dat zij nazaten in overdrachtelijke zin kunnen zijn, niet dus letterlijk vroedschapsfuncties behoeven te hebben bekleed. Met hen bevin-den wij ons in een duidelijk oudere en grotere afmeting van sociaal aanzien. Daarin schuilen de echte late regenten. Het is opvallend dat zij zich pas vrij laat en sporadisch via huwelijken vermengen met leden van de tweeëntwintig opgevoerde geslachten. Vóór 1850 geldt het alleen Boissevain-Van Lennep (1827) en Insinger-Borski (in 1816 en 1823). Veeleer zijn de tweeëntwintig geslachten ge-huwd met telgen uit de eigen kring van de tweeëntwintig genoem-de en uit vergelijkbare milieus, ook van buiten Amsterdam en eveneens buiten Nederland, dit laatste hoogst opmerkelijk bij de familie Boissevain. De sociale en economische betekenis van de tweeëntwintig geslachten plaatst deze eerder in een categorie die wij zouden kunnen aanduiden als *latere regenten*. Deze twee-ëntwintig hebben de bestuurskracht van de stad op allerlei terrei-nen vernieuwd of aangevuld. Zij waren daarin reuq bij de late

regenten en hieruit voortvloeiend tevens in de sociale omgang met deze, zoals blijkt uit de publikaties van genoemde Frans van Lennep. Het behoort tot de kracht van Amsterdam en heeft steeds bijgedragen tot haar vernieuwing dat de stad voortdurend op alle gebieden van geest en goed open heeft gestaan voor talentvolle en geslaagde nieuwkomers en voor hen een plaats heeft ingeruimd aan de bestuurstafels. Daarvoor waren in tegenstelling tot de achttiende eeuw geen huwelijken met de leden van de oude machthebbende families meer noodzakelijk.

Afdalend in het lotgeval van de afzonderlijke geslachten treffen de details die wat gemeenschappelijk bestaat toch weer *individuele* kleur geven, zoals bij Boissevains de grote omvang en sterke differentiatie maar gelijktijdig het economische, sociale, wetenschappelijke en kunstzinnige, waarmee een heel boek te vullen zou zijn; bij Croockewit de verbondenheid met Nederlands Oost-Indië; bij Herckenrath het medische en vooral ook het muzikale aspect; bij **Mercier** het sublieme van een grote sociale bewogenheid en activiteit in de figuur van Helène **Mercier** (1839-1910); bij Moes de vruchtbare kunsthistoricus en directeur van het **Rijksprentenkabinet Ernst Wilhelm Moes** (1864-1912); bij Muijsken plotseling de opeenvolging van hoogleraren in de twintigste eeuw; bij de **Marez Oyens** de enige minister van de tweeëntwintig geslachtenin Mr. J.C. de **Marez Oyens** (1845-1911), die van 1901 tot 1905 waterstaat, handel en nijverheid beheerde; bij Nachenius Ir. Diederik Nachenius (1860-1930), die een vroeg elektrotechnisch ingenieur was, althans voor Nederlandse begrippen, en de functie van directeur van de Schweizerische Gesellschaft für Elektrische Industrie te Bazel vervulde; diens verbinding met het Alpenland was een gevolg van zijn huwelijk met **Herma Sulzer**; bij Steins Bisschop de sterk religieuze inslag met in **W. J. H. Steins Bisschop**

een aartsbisschop en in opeenvolgende generaties een indrukwekkend aantal leden van de geestelijke stand; bij Spakler de pionier van de volkswoningbouw in Willem Spakler (1839-1932), bij Wendelaar de vooraanstaande liberale politicus in Mr. W.C. Wendelaar (1882-1967) en bij Wertheim de invloedrijke bankier A.C. Wertheim (1832-1897).

Maar niet de details doch de algemene lijn die de tweeëntwintig geslachten verbindt, dient hier op de voorgrond te staan. Eén aspect verdient tot slot de aandacht, en wel de betekenis van deze geslachten voor de ontplooiing naar het moderne bedrijfsleven van Amsterdam sinds omstreeks 1870. Er valt hieromtrent iets af te lezen in de vermelde beroepen van de afzonderlijke telgen en nader te concretiseren in de vraag of zij al of niet tussen 1870 en 1914 in nieuwe of vernieuwde bedrijfstakken werkzaam zijn. Het zou betekenen dat zij niet alleen tot de continuïteit bijdroegen, zeker al een prestatie, maar bovendien tot het nieuwe Amsterdam dat na 1900 zijn voornamen plaats zal innemen in een land waar de industriële revolutie in brede zin, met haar modernisering in alle economische sectoren, zich heeft voltrokken. Wij houden daarbij de cruciale jaren 1870- 1914 als maatgevend aan. Tevoren zou het van ongewone pionierszin getuigen. Daarna is het normaal, hoewel het evengoed boeiend blijft de nieuwe beroepen en bedrijfstakken in een aantal families te zien doordringen.

In het bijzonder valt nu de betrokkenheid in de vernieuwing van de scheepvaart op. Bij de oprichting van rederijen als de Stoomvaart Maatschappij "Nederland" (1870) en de koninklijke Paketvaart Maatschappij (1888) waren A.A. Bienfait (1827-1891) en J. Boissevain (1836-1904) betrokken, bij het ontstaan van de Java-China-Japan Lijn (1902) A.D. de Marez Oyens (1847-1924) in zijn bankiersfunctie en Mr. J.C. de Marez Oyens (1845-1911) als



minister. In dezelfde periode waren G.A. Croockewit (1833-1910) en mr. N.J. den Tex (1836-1899) directeur van de Koninklijke Nederlandsche Stoomboot-Maatschappij, die nieuwe wegen gaat inslaan. M.H. Insinger (1825-1891) heeft tevoren tot de oprichters van deze rederij in 1856 behoord. Zonder Noordzeekanaal, geopend in 1876, zou deze ontwikkeling onmogelijk zijn geweest en daarom is ook de rol van H.A. Insinger (1827-1911) van betekenis, die directeur was van de in 1863 opgerichte Amsterdamsche Kanaal-Maatschappij. In 1877 is de eerste inrichting voor het dokken van schepen in de haven gevestigd, namelijk van de Amsterdamsche Droogdok-Maatschappij, waarvan de genoemde Bienfait en Boissevain oprichters waren. Ook op industrieel terrein zijn prestaties geleverd, allereerst door W. Spakler (1839-1932) en F.J. Spakler (1843-1919), die de modernisering van de suikerraffinaderij verwezenlijken in hun bedrijf Spakler & Tetterode, maar bovenal door Ir. Joan Muijsken (1866-1928), die sinds 1901 als directeur van Werkspoor (o.a. locomotiefbouw en sinds 1902 dieselmotoren) bijzonder bijdraagt tot de nieuwe bloei van deze oude onderneming. Muysken behoort zeker tot de grote wegbereiders van het moderne bedrijfsleven in Nederland. Terwijl W.G. Wendelaar (1858-1941) als voorzitter van de Vereniging voor den Effectenhandel (1912-1923) grote verdiensten verwierf door zijn daadkracht tijdens de financiële crisis die het uitbreken van de eerste wereldoorlog in 1914 bij ons bewerkte, had tevoren A.C. Wertheim als vooraanstaand bankier op voorbeeldige wijze bijgedragen tot het voortbestaan van de Amsterdams machinefabriek Werkspoor in de jaren 1890-1891.

In tweeëntwintig geslachten, zoals hierna in bijzonderheden van personen, families en onderlinge verwantschap weergegeven, treffen wij uiteraard niet een volledig beeld van Amsterdam aan.

Er zijn vele anderen geweest, binnen en buiten het 'blauwe boekje'. Maar wel laten deze genealogieën zien wat bij een eerste aanblik, en mogelijk iets meer in de vorm van een benadering, in het oog valt omtrent de betekenis van een groep voor de hoofdstad in het bijzonder en het land in het algemeen, in een brede schakering niet alleen, maar tevens in een continuïteit die enige eeuwen met elkaar verbindt.

Joh. de Vries.

#### Literatuur

H. Diederiks, *Een stad in verval. Amsterdam omstreeks 1800* (1982).

F.J.E. van Lennep, *Late regenten* (1962).

J.M.M. de Meere, *Economische ontwikkelingen levensstandaard in Nederland gedurende de eerste helft van de negentiende eeuw. Aspecten en trends* (1982).

A.S. Rijxman, A.C. Wertheim *1832-1897. Een bijdrage tot zijn levensgeschiedenis* (1% 1).

Th. van Tijn, *Twintig jaren Amsterdam. De maatschappelijke ontwikkeling van de hoofdstad van de jaren '50 der vorige eeuw tot 1876* (1965).

Boudien de Vries, *Electoraat en elite. Sociale structuur en sociale mobiliteit in Amsterdam 1850-1895* (1986).

Joh. de Vries, *Een eeuw vol effecten. Historische schets van de Vereeniging voor de Effectenhandel en de Amsterdamse Effectenbeurs 1876-1976* (1976).

J.L. van Zanden, 'De mythe van de achterlijkheid van de Nederlandse economie in de 19e eeuw', *Spiegel Historiae*(1989) 163-167.

## XVIII

### TOELICHTING OP DE OPZET VAN DE GENEALOGIEËN

#### De genealogie

Vanaf de persoon of personen die zich te Amsterdam vestigde(n) is de genealogie zo volledig mogelijk uitgewerkt. Daaraan vooraf gaat een summier stamreeks om de oorsprong van de familie aan te duiden. In enkele gevallen, waar meerdere takken in Amsterdam tot bloei kwamen, is die stamreeks uitgebreid tot een fragmentgenealogie.

#### De persoonsbeschrijvingen

Er is naar gestreefd van iedere persoon voldoende gegevens te vermelden om zijn identiteit vast te stellen en zijn maatschappelijke loopbaan te karakteriseren.

Opgenomen zijn slechts die gegevens waarvan is aangetoond dat zij juist zijn. Niet bevestigde gegevens zijn tussen teksthaken [ ] geplaatst.

Namen. De vermelde persoonsnamen zijn, voor zover daterend van voor de invoering van de burgerlijke stand, zoveel mogelijk overeenkomstig de doopnamen of de namen bij de geboorte ontvangen. Na de invoering van de burgerlijke stand geldt, dat een ieder de namen draagt die hem in zijn geboorteakte zijn gegeven, behoudens latere wijziging door bevoegde autoriteiten. Daarom zijn zoveel mogelijk de geboorteakten gevolgd, ook indien de spelling van de namen daarin afwijkt van de schrijfwijze die betrokkenen zelf bezigden. Enige namen die in de burgerlijke stand met ij werden gespeld, werden later door de betrokkenen

liever met y geschreven, zonder dat het tot officiële naamswijziging kwam. In de genealogieën zijn ook deze namen echter in de officiële spelling gehandhaafd.

Bij *plaatsnamen* die in Nederland vaker voorkomen is de provincie aangeduid. Bij veel buitenlandse plaatsnamen is door een aanduiding van provincie, staat of land de ligging nader aangegeven, veelal in de benaming die gold ten tijde van de vermelde gebeurtenis. Gangbare Nederlandse vertalingen van buitenlandse toponymen zijn daarbij gebruikt.

*Data.* Voor zover mogelijk zijn de exacte data van geboorte, huwelijk en overlijden vermeld. In de stamreeksen moest soms worden volstaan met doop-, ondertrouw- en begraafdata. In een aantal stamreeksen worden geboorte- en overlijdensdata van voor de invoering van burgerlijke stand vermeld, indien deze bleken uit contemporaine familieaantekeningen of -correspondentie. Indien een opvolgende doop- of begraafdatum bekend is uit de plaatselijke kerkelijke administratie, is die niet vermeld wanneer geboorte en overlijden zich in dezelfde kerkelijke gemeente afspeelden.

Schattingen van geboortejaren zijn slechts vermeld wanneer deze gebaseerd zijn op leeftijdsvermeldingen in archiefstukken.

*Heerlijke titels.* De aanduiding "heer van .. ." of "vrouwe van ..." is gebruikt bij personen die in het bezit waren van een rechtsgebied of een huis waaraan heerlijke rechten verbonden zijn geweest. Ook bij huidige bezitters van voormalige heerlijkheden is de titel vermeld.

*Onderscheidingen.* Onder het *Koninkrijk Holland* (1806- 1810), onder de regering van Keizer Napoleon I (1810-1813) en onder het *Koninkrijk der Nederlanden* (1815 tot heden) zijn door het staats-hoofd onderscheidingen verleend. Deze worden door middel van afkortingen achter de naam aangeduid. De afkortingen worden

achter deze toelichting verklaard. Herinneringsmedailles zijn niet vermeld. Evenmin buitenlandse onderscheidingen, tenzij het een buitenlander betreft die door zijn staatshoofd werd onderscheiden.

*Academische titels* zijn vermeld met studierichting.

*Beroep en werkring* zijn vermeld indien bekend. in de état présent kon de vermelding in de meeste gevallen in overleg met de betrokkene worden geformuleerd. Bij *openbare ambten* werden veelal de jaren van ambtsuitoefening toegevoegd. Deze jaartallen moeten als globale aanduiding worden beschouwd; in vele gevallen zijn zij ontleend aan gepubliceerde bronnen, zoals de *Staatsalmanak*, zogenaamde herenboekjes, de *Naamwijzer en adresboek der leden van het stedelijk bestuur van Amsterdam* en dergelijke. De afweging welke *nevenfuncties* opname verdienen en welke niet, was niet altijd eenvoudig. De nadruk werd gelegd op de functies die in Amsterdam gedurende de negentiende eeuw werden uitgeoefend. De keuze zal hier en daar zijn beïnvloed door het aanbod van informatie, hoewel gestreefd is naar evenwicht in de tekst.

Het onderzoek naar deze bijzonderheden moest beperkt blijven tot de leden van de besproken geslachten, met daarbij dan nog een accent op de negentiende eeuw. Bij de aangehuwden zijn dergelijke gegevens slechts vermeld indien zij toevalligerwijze bekend waren. De grote hoeveelheid van de familienamen van aangehuwden maakt systematisch onderzoek naar bijzonderheden zeer tijdrovend.

*Woonplaatsen* van thans levende leden van het geslacht en hun huwelijkspartners zijn cursief aangegeven. In geval zij een historische buitenplaats of een kasteel bewonen, is dat daarbij vermeld.

## De verantwoording

De genealogieën worden besloten met vermelding van de *literatuur* en de *familiepapieren* waarop zij steunen. De literatuurverwijzing aangaande de genealogie vermeldt slechts publikaties die voor het hier gestelde van belang zijn; overige literatuurverwijzingen vindt men in E.A. van Beresteyn, *Genealogisch repertorium*. Voor levensberichten is slechts verwezen naar enkele algemene biografische reeksen en bij uitzondering naar andere biografische literatuur.

*Familiepapieren* zijn vermeld voor zover bekend en gebruikt. Voor informatie omtrent stukken in particulier bezit verwijzen wij naar het Centraal Register van Particuliere Archieven te 's-Gravenhage.

## Afkortingen betreffende onderscheidingen

De volgende hier te lande uitgereikte onderscheidingen zijn vermeld:

***Onder het Koninkrijk Holland (1806-1810):***

Orde van de Unie (ingesteld 1806)

Grootkruis (G.O.U.)

Commandeur (C.O.U.)

Ridder (R.O.U.)

***Onder het Keizerrijk Frankrijk (1810-1813):***

Legioen van Eer (ingesteld 1802)

Grootadelaar	(G.L.E.)
Grootofficier	(Go.L.E.)
Commandeur	(C.L.E.)
Officier	(O.L.E.)
Légionnaire	(L.E.)

Orde van de Reunie (ingesteld 1811)

Grootkruis	(G.O.R.)
Commandeur	(C.O.R.)
Ridder	(R.O.R.)

*Onder de Vereenigde Nederlanden (1813-1815):*

(Geen onderscheidingen)

*Onder het Koninkrijk der Nederlanden (1815 tot heden):*

Militaire Willemsorde (ingesteld 1815)

Grootkruis	(G.M.W.O.)
Commandeur	(C.M.W.O.)
Ridder 3e klasse	(R.M.W.0.3)
Ridder 4e klasse	(R.M.W.0.4)

Orde van de Nederlandse Leeuw (ingesteld 1815)

Grootkruis	(G.N.L.)
Commandeur	(C.N.L.)
Ridder	(R.N.L.)
Broeder	(B.N.L.)

Orde van de Eikenkroon (Luxemburgse orde, ingesteld 1841, verleend door Koning Willem 11 en Koning Willem III in hun hoedanigheid van Groothertog van Luxemburg)

Grootkruis	(G.E.K.)
Ridder met de ster (vanaf 1858: Grootofficier)	(Go.E.K.)
Commandeur	(C.E.K.)
Officier (vanaf 1858)	(O.E.K.)
Ridder	(R.E.K.)

Orde van Oranje-Nassau (ingesteld 1892)

Grootkruis	(G.O.N.)
Grootofficier	Go.O.N.)
Commandeur	(C.O.N.)
Officier	(O.O.N.)
Ridder	(R.O.N.)

Huisorde van Oranje (ingesteld 1905)

Grootkruis	(G.H.O.)
Groot Erekrus (Commandeur)	(C.H.O.)
Erekrus (Ridder)	(R.H.O.)
Eredame	(E.H.O.)

Militaire onderscheidingen

Bronzen kruis (ingesteld 1940)	(B.K.)
Kruis van Verdienste (ingesteld 1941)	((K.V.)
Vliegerkruis (ingesteld 1941)	(V.K.)
Bronzen Leeuw (ingesteld 1944)	(B.L.)

Civiele oorlogsonderscheidingen

Verzetskruis (ingesteld 1946)	(V.K.)
Verzetsster Oost Azië 1942-1945 (ingesteld 1948)	(Vs.O.A.)



**BIENFAIT**  
Bodel Bienfait

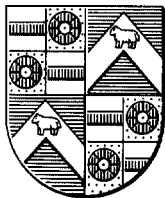

**Wapen.** Gevierendeeld: 1 en IV opnieuw gevierendeeld; 1 en 4 in zilver een rode dwarsbalk; 2 en 3 in goud een rood rad; II en III in blauw een keper beladen op de top met een gaand schaap, alles van zilver. Helmteken: het schaap van het schild tussen een blauwe vlucht. Dekkleden: blauw, gevoerd van zilver.

De oudst bekende afbeelding van het wapen in de hierboven beschreven vorm komt voor op de “Wapenkaart van Amsterdamsche Geslachten Anno MCM I”, uitgegeven door D.G. van Epen in 1901. Louis Antoine Bienfait (IV) (zegelde 1798 voor notaris J. Zilver te Amsterdam, oudst bekende uit deze familie die een wapen voerde), Louis Pierre Bienfait (V) (1829) en Louis Antoine Bienfait (V.2) (1851) voerden een wapen waarbij de kwartieren in vergelijking met de beschrijving hierboven omgewisseld zijn en het schaap geplaatst is tussen twee kepers.

Het eerste en vierde kwartier van het in 1901 gepubliceerde wapen komt overeen met het wapen dat gevoerd werd door Mr. Abraham Oyens (1612-1686), advocaat te 's-Gravenhage. Het tweede en derde kwartier is (met uitzondering van de kleuren) identiek met het wapen van een uit Antwerpen afkomstige familie

Oyens. Hiermee zegelde bijvoorbeeld in 1584 Fernando Oyens te Amsterdam (familiearchief De Jonge van **Ellemeet**).

Of er sprake is van een relatie van de schoonmoeder van Louis Antoine Bienfait, Maria Elisabeth Oyens, met één of beide families is niet bekend. Zij was de dochter van Abraham Oyens (geb. Amsterdam 1694) en de kleindochter van de koopman Daniel Oyens, geb. te Bordeaux, die zich in de jaren tachtig van de zeventiende eeuw te Amsterdam vestigde.

### Genealogie

I. Jacques Bienfait, woonde 1708 te "Oton" (Authon, Loir-et-Cher, Frankrijk), † 24 mei 1727, tr. Henriette Ridou, † 8 aug. 1728.

II. Louis Bienfait, geb. Authon, lidmaat Waalse hervormde gemeente te Amsterdam 20 juni 1700, genaturaliseerd 13 sept. 1709, boekhouder (1708), woonde in 1708 in de Nes te Amsterdam, koopman (1755), begr. Amsterdam 6 april 1765, tr. Amsterdam 9 aug. 1708 Susanna Couslager (Coeslager), geb. Le Havre (Seine-Maritime) omstr. 1681, † Amsterdam 31 maart 1755, dr. van Simon en Madelaine Oursel.

Uit dit huwelijk:

1. Jaques Bienfait, geb. Amsterdam 31 juli 1709, † ald. 20 febr. 1710.
2. Henriette Bienfait, geb. Amsterdam 13 nov. 1710, † ald. 19 jan. 1712.
3. **Susanne** Bienfait, geb. Amsterdam 13 sept. 1713, begr. ald. 13 febr. 1795.
4. Auguste Bienfait, geb. Amsterdam 4 juni 1717, † ald. 8 juni

1717.

5. Henriette Bienfait, geb. Amsterdam 11 aug. 1719, begr. ald. 22 jan. 1793, tr. le Amsterdam 18 mei 1750 Sebastien le **Grand**, ged. Middelburg 3 jan. 1717, begr. Amsterdam 15 dec. 1750, zn. van **Bastien** en Maria Marguerite du Puis; tr. 2e Amsterdam 15 dec. 1754 Louis Metayer, [ged. Saint Quentin 23 juni 1680], † Amsterdam 26 jan. 1774, zn. van [Ds. **Samuel** en **Susanne** **Frem**in] en wedr. van le **Jeanne Viely**, 2e Johanna van **Esch**.

6. Louis, volgt III.

111. Louis Bienfait, geb. Amsterdam 9 jan. 1723, lid handels-firma's Droilhet & Bienfait 1752-(1786), Pierre **Mosnier Nevaux & Co.** 1771-1779, oprichter firma Louis Bienfait & Soon 1781, kooplieden ald., † Amsterdam 26 juli 1786, tr. Amsterdam 25 dec. 1754 Marthe Marie **Scalé** (Challez), geb. Amsterdam 5 juli 1735, † ald. 13 jan. 1801, dr. van Bernard en Antoinette Basset.

Uit dit huwelijk:

1. Louis Antoine, volgt IV.

2. **Susanne** Catherine Bienfait, geb. Amsterdam 25 sept. 1757, † ald. 30 nov. 1757.

3. Jean Henry Bienfait, geb. Amsterdam 13 juni 1759, begr. ald. 18 dec. 1764.

4. Maria Hemiette Bienfait, geb. Amsterdam 7 maart 1761, begr. ald. 15 sept. 1769.

IV. Louis Antoine Bienfait, geb. 10, ged. Amsterdam 14 jan. 1756, poorter van Amsterdam 10 jan. 1781, lid firma Louis Bienfait & Soon, diaken Waalse Kerk 1802-1807, lid Commissie voor de Zaken van de Waalse Kerk 1798-1816, regent Huiszitten Armhuis 1809-†, lid Directie van de Levantsche Handel 1815-†, †



S. de Vletter, 1834

Doek

**LOUIS PIERRE BIENFAIT**  
**(1790-1843)**

Part. coll.

Amsterdam 26 okt. 1816, tr. Amsterdam 31 juli 1780 Alette Dangirard, geb. Amsterdam 8 aug. 1753, lid firma Bienfait & Soon vanaf 1817, † Amsterdam 9 april 1822, dr. van Pierre Jean Baptiste en Marie Elisabeth Oyens.

Uit dit huwelijk:

1. Marie Louise Bienfait, geb. Amsterdam 9 maart 1781, † ald. 25 april 1853.

2. Elisabeth Catherine Jacqueline Bienfait, geb. Amsterdam 22 dec. 1782, † ald. 5 mei 1839.

3. Antoinette Alette Bienfait, geb. Amsterdam 18 maart 1786, begr. ald. 2 aug. 1788.

4. Henriette Bienfait, geb. Amsterdam 1 mei 1787, begr. ald. 2 aug. 1788.

5. Henriette Jeanne Antoinette Bienfait, geb. Amsterdam 16 febr. 1789, † ald. 21 maart 1837.

6. Louis Pierre, volgt V.

7. Antoine Bernard Bienfait, geb. Amsterdam 1 dec. 1792, begr. ald. 1 maart 1793.

8. Antoinette Alette Bienfait, geb. Amsterdam 12 aug. 1794, † ald. 2 maart 1864.

9. Alette Justine Bienfait, geb. Amsterdam 30 jan. 1797, begr. ald. 3 april 1798.

V. Louis Pierre Bienfait, geb. 20, ged. Amsterdam 25 dec. 1790, lid firma Louis Bienfait & Soon, mede-oprichter Amsterdamsche Zee-Assurantie Compagnie 1821, mede-oprichter en lid firma Bienfait & Co., suikerraffinadeurs (1839-1844), diaken Waalse Kerk 1818-1819, 1822-1823, lid Directie Levantsche Handel 1824-1826, regent Huiszitten Armhuis 1829-, lid Commissie voor de Zaken van de Waalse Kerk 1832-†, † Amsterdam 22 sept.

1843, tr. Leiden 31 juli 1814 Catharine Johanna Bodel Nijenhuis, geb. Amsterdam 9 maart 1796, † Oosterbeek 16 juni 1866, dr. van Everard (Evert) en Magdalena Henriette Luchtmans.

Uit dit huwelijk:

1. Louisa Adelaïde Bienfait, geb. Amsterdam 26 maart 1815, † ald. 19 nov. 1816.

2. Louis Antoine Bienfait, geb. Amsterdam 26 jan. 1817, lid firma Louis Bienfait & Soon, commissaris le Amsterdamsche Zee-Assurantie Compagnie 1844-†, commissaris 2e Amsterdamsche Zee-Assurantie Compagnie 1871-†, commissaris 2e Hollandsche Verzekering Compagnie 1844-†, commissaris 3e Hollandsche Verzekering Compagnie 1858-†, diaken Waalse Kerk 1847-1849, commissaris Matrozen-Instituut 1849-1853, lid Gemeenteraad Amsterdam 1851-1871, commissaris Zeemanshoop 1851-1867, president-commissaris 185 1- en commissaris Nederlandsche Telegraaf-Mij. 1858-1864, commissaris Kon. Nederlandsche Zeil- en Roeivereeniging 1852-1854, lid Commissie tot het Examineren van Varenslieden 1855-1865, commissaris 1858- en lid algemeen bestuur Zeemanshuis 1866-†, lid Permanente Commissie uit de Reederijen 1861-1864, voorzitter Commissie van Toezigt over de Landverhuizing 1861- 1873, commissaris Amsterdamsche Kanaal-Mij. 1866-(1873), lid Kamer van Koophandel en Fabrieken 1867-1871, lid Prov. Staten van Noord-Holland 1868-†, † Amsterdam 20 maart 1874, tr. Amsterdam 15 aug. 1839 Fanny van Baerle, geb. Rotterdam 29 mei 1814, † Arnhem 29 jan. 1890, dr. van Mr. Carel Gerard en Dieudonné (Josèphe) (H)enroteaux.

3. Henri Jean Corneille, volgt Vla (A).

4. Louise Marie Bienfait, geb. Amsterdam 21 dec. 1819, † Uithoorn 4 jan. 1861, tr. Amsterdam 2 mei 1845 Gerrit Daniel Boerlage, geb. Monnickendam 22 juni 1815, notaris te Uithoorn

1843-1886, † ald. 9 nov. 1892, zn. van Jan Roelof en Margaretha Arbman.

5. **Jeanne** Comélie Alette Bienfait, geb. Amsterdam 6 juni 1822, † Utrecht 18 juni 1900, tr. Bloemendaal 18 juni 1841 Christiaan Willem Medinus **Morell**, geb. Bloemendaal 12 okt. 1814, fabrikant (1841) te Bloemendaal, † 's-Gravenhage 25 mei 1868, zn. van Jan Willem en Wesselina **Clasina Schuller**.

6. Henriette Elisabeth Jaqueline Bienfait, geb. Amsterdam 28 febr. 1824, † ald. 20 nov. 1859, tr. Bloemendaal 9 sept. 1852 Ds. Petrus Augustus de Génestet, geb. Amsterdam 21 nov. 1829, remonstrants predikant te Delft 1852-1859, dichter, lid Mij. der Nederlandsche Letterkunde (1853), † **Rozendaal** (Gld.) 2 juli 1861, zn. van Fredrik Christianus en Maria **Susanna** de Vries.

7. Jean Louis Pierre Bienfait, geb. Amsterdam 24 maart 1826, † ald. 2 febr. 1830.

8. Antoine Adelaide, volgt **VIb** (B).

9. Comelie Gerardine Bienfait, geb. Amsterdam 21 aug. 1829, † Hilversum 5 sept. 1898, tr. Amsterdam 20 aug. 1868 Prof. Dr. **Guillaume Daniel** Louis Huet (R.N.L.), geb. Amsterdam 29 aug. 1831, med. dr., eerste geneesheer Buitengasthuis te Amsterdam 1862-, hoogleraar geneeskunde te Leiden 1872-1890, † 's-Gravenhage 20 aug. 1891, zn. van Pierre Josué Louis en Geertruida Paulina Aletta Ledebøer.

10. Jean Louis Pierre Bienfait, geb. Amsterdam 26 mei 1831, † ald. 10 april 1832.

11. Pierre Everard Henri, volgt **VIc** (C).

12. **Jacques** Joachim, volgt **VIId** (D).

13. Jean Pierre Bienfait, geb. Amsterdam 10 mei 1836, † Bloemendaal 17 mei 1837.

14. Catharina **Jeanne** Bienfait, geb. Amsterdam 13 febr. 1838,

† Hilversum 7 jan. 1919, tr. Amsterdam 9 aug. 1867 Ir. Willem **Herman** Hubrecht, geb. Leiden 16 juni 1839, civ. ing., hoofd-ingenieur Rijkswaterstaat te 's-Gravenhage (1867), te Haarlem (1888), † ald. 10 april 1888, zn. van Mr. Pieter Glaudius en Abrahamina Amolde Louise Steenlack en wedr. van Catharina Henrietta Femmina Jansen.

15. Fanny Bienfait, geb. Amsterdam 14 sept. 1841, † ald. 2 juli 1865.

## A

**VIa.** Hemi Jean **Corneille** Bienfait, geb. Amsterdam 20 juni 1818, lid firma Louis Bienfait & Soon, lid firma Bienfait & Co, suikerraffinadeurs (1839-1844), lid firma A.A. Bienfait, in ~~zees~~surantiën 1863-1868, diaken Waalse Kerk 1849, 1853-1854, 1859-1860, commissaris Matrozen-Instituut Kon. Nederlandsche Zeilen Roei-Vereeniging 1857-1861, **commissaris Kon.** Nederlandsche Zeil- en Roeivereeniging 1858-1860, lid Permanente Commissie uit de Reederijen 1864-1875, lid Kamer van Koophandel en Fabrieken 1871-†, lid Prov. Staten van Noord-Holland 1874-†, commissaris 2e en 3e **Hollandsche** Verzekerings Compagnie 1874-†, commissaris **Nederlandsche Handel-Mij.** 1880-†, commissaris Directie van het Amsterdamsch Entrepôt-dok 1884-†, † Amsterdam 18 juli 1885, tr. Amsterdam 30 mei 1850 **Henrietta** Maria Croockewit, geb. Amsterdam 22 dec. 1824, † ald. 5 okt. 1875, dr. van Zacharias en **Alida** Maria Niemann.

Uit dit huwelijk:

1. Louis Pierre Bienfait, geb. Amsterdam 28 april 1851, † ald. 30 jan. 1852.
2. Johanna Catharina Bienfait, geb. Amsterdam 6 nov. 1852, †



ald. 25 april 1853.

3. Alida Maria Bienfait, geb. Amsterdam 10 jan. 1854, † ald. 15 maart 1908.

4. Henriëtta Cornelia Bienfait, tweeling met voorgaande, geb. Amsterdam 10 jan. 1854, † ald. 29 juni 1898, tr. Amsterdam 22 nov. 1883 Mr. Leendert Hendrik Kuhn, geb. Amsterdam 31 dec. 1849, advocaat en procureur te Amsterdam, deken Orde van advocaten, † Amsterdam 19 febr. 1914, zn. van Mr. Leendert Hendrik en Hemiette Suzanna Tolsma.

5. Johannes Lodewijk, volgt VIIa.

6. Antoine Charles, volgt VIIb.

7. Louise Bienfait, geb. Amsterdam 8 juli 1859, † Haarlem 21 dec. 1909, tr. Amsterdam 2 febr. 1882 August Franz Adolf van Scherpenberg, geb. Amsterdam 12 nov. 1853, koffieplanter te **Malang**, later directeur Malangsche Cultuur Mij. te Amsterdam, † Las **Palmas** (Canarias) 15 febr. 1914, zn. van August en Marie Adolline **Schill**; hij hertr. Haarlem 29 febr. 1912 **Ethel** Emily Sidders.

8. Elisabeth Sara Bienfait, geb. Amsterdam 19 okt. 1863, lid Burgerlijk Armbestuur 1901-1915, lid dames-comité vereniging "Kindervoeding" 1892- 1893, lid bestuur 1899- 1901, presidente bestuur Leesmusem voor Vrouwen 1915-1916, lid vereniging "Ons Huis" 1898-1915, † na 29 okt. 1917.

VIIa. Ir. Johannes Lodewijk Bienfait, geb. Amsterdam 7 juli 1855, directeur Beiersch-Bierbrouwerij "de Amstel", voorzitter Bond van Eigenaars en Directeuren van Nederlandse Bierbrouwerijen, lid Kamer van Koophandel en Fabrieken 1902-†, lid bestuur Vereeniging ter bevordering van Fabrieks- en **Handwerksnijverheid** in Nederland 1890-1893, lid commissie Avondschool voor

Volwassenen 1894-1896, † Amsterdam 14 dec. 1909, tr. Haarlem 10 febr. 1898 Anna Henriette Wolterbeek, geb. Santpoort 8 juli 1871, † 's-Gravenhage 16 dec. 1956, dr. van Mr. Willem Pieter en Maria Elisabeth van Marken.

Uit dit huwelijk:

1. Jean Louis, volgt **VIIIa**.

2. Maria Elisabeth Bienfait, geb. Amsterdam 9 aug. 1901, † Doorn 2 mei 1989, tr. Amsterdam 10 dec. 1924 Prof. Dr. Jhr. David Jacob van Lennep, geb. Flims (Graubünden) 28 dec. 1896, litt. dr., theol. drs., mede-oprichter 1924 en directeur Ned. Stichting voor Psychotechniek te Utrecht, directeur Gemeentelijk Bureau voor Beroepskeuze te Utrecht 1924-?, hoogleraar psychologie Rijksuniversiteit Utrecht 1949-1967, † ald. 9 april 1982, zn. van Jhr. Dr. Jan Willem en **Françoise** Caroline Gunning.

3. Henriette Maria Bienfait, geb. Amsterdam 14 april 1903, Montessori-leidster, † Amsterdam 25 jan. 1977.

4. Alida Betsij Bienfait, geb. Zandvoort 14 aug. 1904, † Utrecht 21 dec. 1986, tr. Amsterdam 16 april 1929 Dr. Louis **Herman** Maria Berger, geb. Venlo 18 dec. 1899, dr. phil. en litt., **paedagogisch** consulent, psycholoog, † 's-Gravenhage 30 dec. 1979, zn. van **Emile Pierre Joseph** en Pauline Fernanda Christmann.

**VIIIa**. Ir. Jean Louis Bienfait, geb. Amsterdam 15 mei 1900, werktuigk. ing., ingenieur P.C. **André de la Porte & Co.** te Haarlem 1925-, procuratiehouder N.V. Algemeene Export en Import Mij. v/h **André de la Porte & Co.** ald. 1930-, oprichter en directeur Technische **Import** en Export J.L. Bienfait N.V. te Aerdenhout 1931-†, commissaris N.V. Bouwstoffen Braat, technisch adviseur Leipziger Messeamt, † Aerdenhout 28 okt. 1959, tr. Amsterdam 7 okt. 1925 Maria Jacomina **Biamond**, geb. Am-

sterdam 7 nov. 1900, † Aerdenhout 6 jan. 1967, dr. van Arie en Diewertje Zijp.

Uit dit huwelijk:

1. Jean Louis, volgt **IXa**.

2. Diewertje Bienfait, geb. Haarlem 12 febr. 1929, tr. Bloemendaal 1.5 juli 1953 Dirk Hooijkaas, geb. Rotterdam 2 juli 1923, voorzitter Nationale Organisatie voor het Beroepsgoederenvervoer Wegtransport, † Amsterdam 28 nov. 1981, zn. van Dirk en Comelia de Jongh. *[Amsterdam]*

3. Hemi Jean Comeille, volgt **IXb**.

4. Arie, volgt **IXc**.

5. Anna Hemiette Bienfait, geb. Aerdenhout 16 juni 1933 *[Dalem]*, tr. Bloemendaal 19 dec. 1959 (echtsch. ingeschr. ald. 13 okt. 1983) Willem de Vries Robbé, geb. Gorinchem 2 jan. 1931, voorheen werkzaam bij De Vries **Robbé** Gevelbouw B.V. te Gorinchem *[Kerk Avezaath]*, zn. van Arnold Abraham Cornelis en Wilhelmina Gerardina Telders.

6. Henriette Maria Bienfait, geb. Aerdenhout 29 dec. 1934, tr. Bloemendaal 21 juli 1962 Ir. Hendrik Comelis van Cappelle, geb. **Tandjong-Pandan (Biliton)** 11 sept. 1927, werktuigbouwk. ing., ingenieur Hoogovens Groep B.V. te IJmuiden, zn. van Ir. Augustinus Ernst Frederik en Hendrika Jansen. *[Bentveld]*

7. Robert Daniel, volgt **IXd**.

**IXa**, Jean Louis Bienfait, geb. Haarlem 13 juni 1927, directeur Technische Import en Export J.L. Bienfait B.V. te Aerdenhout, tr. Cincinatti (Ohio) 1 juli 1952 Rae Elinor Dixon, geb. Dayton (Ohio) 19 juli 1930, dr. van Ralph **Parker** en Helen Gertrude Rairdon. *[Aerdenhout]*

Uit dit huwelijk:

1. Ing. Jean Louis Bienfait, geb. Haarlem 15 mei 1953, werktuigk. ing., procuratiehouder Technische Import en Export J.L. Bienfait B.V., tr. Voorhout 15 mei 1987 Marie Louise Gravestein, geb. 's-Gravenhage 4 aug. 1962, dr. van Johannes Maria en Johanna Maria Nuijen. *[Amsterdam]*

2. **Jeanne** Hélène Bienfait, geb. Haarlem 16 juli 1955, tr. Bloemendaal 3 nov. 1979 Mr. Eduard Johannes Maria Middeldorp, geb. 's-Gravenhage 16 juli 1951, eerste ambassadesecretaris, zn. van Eduard Marie en Catharina Hendrica Anthonia Maria Pennock. *[Paramaribo]*

3. **Michael** David Bienfait, geb. Haarlem 25 juni 1957, technisch medewerker Kon. Nederlanderse Vliegtuigenfabriek Fokker N.V. te Amsterdam. *[Aerdenhout]*

4. Mr. **Susan** Claire Bienfait, geb. Aerdenhout 22 mei 1958, advocaat en procureur Milbank, Tweed, Hadley & McCloy, tr. New York 10 mei 1985 Mr. Olivier Pieter Lindeman, geb. Amsterdam 30 jan. 1955, medewerker **Algemene** Bank Nederland N.V. te New York, zn. van Pieter en Ada Jacqueline Georgette Strengholt. *[New York]*

**IXb.** Henri Jean **Corneille** Bienfait, geb. Aerdenhout 29 mei 1930, directeur Technische Import en Export J.L. Bienfait B.V., † Amsterdam 6 febr. 1964, tr. Haren (Gr.) 29 jan. 1957 **Lidy** Ingeborg Niemeijer, geb. Groningen 11 febr. 1935, pastor Dr. **Daniel** den Hoed kliniek te Rotterdam, dr. van Theodorus Edward en Alida Adriane Jacoba ter Weeme. *[Delft]*

Uit dit huwelijk:

1. Alida Adriane Jacoba Bienfait, geb. Bloemendaal 22 aug. 1957. *[Apeldoorn]*

2. Drs. Geneviève **Nanette** Bienfait, geb. Bloemendaal 13 dec. 1958, drs. Nederlandse Taal- en Letterkunde, wetenschappelijk medewerkster universiteit Groningen. *[Groningen]*

**IXc.** Drs. Arie Bienfait, geb. Aerdenhout 2 maart 1932, ec. drs., bedrijfseconomisch adviseur, registeraccountant, **adjunct-directeur Philips'** International B.V., tr. 's-Gravenhage 24 sept. 1960 **Leentje Englina** Verhoeven, geb. 's-Gravenhage 7 juni 1933, maatschappelijk werkster Stichting Jeugd en Gezin, dr. van Peter en Maria van Es. *[Son]*

Uit dit huwelijk:

1. **François** Christian Bienfait, geb. Geldrop 8 sept. 1961, financieel adviseur. *[Rotterdam]*

2. Aarien Peter Bienfait, geb. **Nuenen** 23 juli 1963, administratief medewerker Nederlandse Spoorwegen N.V. te Utrecht. *[Eindhoven]*

**IXd.** Robert Daniel Bienfait, geb. Aerdenhout 11 nov. 1938, directeur Technische Import en Export J.L. Bienfait B.V., tr. Bloemendaal 17 dec. 1964 Jkvr. Ida Mariette **Barnaart**, geb. Haarlem 26 juni 1941, dr. van Jhr. Willem Philip, heer van Vogelenzang en Johanna Catharina van der Heide.

*[Aerdenhout]*

Uit dit huwelijk:

1. Nathalie Alexandre Bienfait, geb. Bloemendaal 1 juli 1965, operation dutyofficer Trusthouse Forte **Airport Services** B.V. te Boesingheliede . *[Aerdenhout]*

2. Henri Jean Corneille Bienfait, geb. Bloemendaal 26 juni 1967, student economie. *[Rotterdam]*

3. Maxine Joëlle Bienfait, geb. Bloemendaal 12 maart 1969,

studente New School for Information Services te Amsterdam.  
*[Aerdenhout]*

**VIIb.** Antoine Charles Bienfait, geb. Amsterdam 6 juli 1857, procuratiehouder firma's Adolph Boissevain & Co te Amsterdam en **Blake Boissevain & Co** te Londen, bankiers, vervolgens directeur Robinson South African Bank, **2e** luitenant Schutterij 1883-1884, † Parijs 14mei 1899, tr. Haarlem 31 okt. 1889 Marie **Jeanne** von Hemert, geb. Amsterdam 29 sept. 1868, † Aerdenhout 18 maart 1933, dr. van Alexander Isac en Catharina Vas Visser; zij hertr. Bloemendaal 27 okt. 1904 Mr. **Alfred** Marie Breitenstein.

Uit dit huwelijk:

1. Carolina Bienfait, geb. Amsterdam 6 sept. 1891, godsdienstlerares, † Rye (**Westchester** Co., New York) 6 jan. 1919, tr. Bloemendaal 21 nov. 1917 Jan **Jolles**, geb. Haarlem 5 dec. 1891, handelemployé (**1917**), bankier (**1922**), commissionair in effecten, vertegenwoordiger firma **Baker, Weeks & Co.** te New York, bestuurslid Haarlemse Muziekschool van Toonkunst, † Sestri Levante (It.) 21 febr. 1956, zn. van Isaac Comelis en Aleida de Clercq; hij hertr. Haarlem 21 juli 1922 Theodora van Braam.

2. Charles Constant Adolphe, volgt **VIIIb.**

**VIIIb.** Charles Constant Adolphe Bienfait, geb. Brompton (Londen) 8 maart 1894, medewerker firma Pierson & Co. te Amsterdam, tr. Heemstede 2 dec. 1920 Emma Ramona Ham, geb. **Latah** (Spokane, Washington) 10 aug. 1894, dr. van David Turner en Emma Daniels. *[1933, New York]*

Uit dit huwelijk:

Charles Constant Bienfait, geb. 24 okt. 1922.

## B

**Vlb.** Antoine Adelaïde Bienfait, geb. Amsterdam 1 okt. 1827, assuradeur, lid firma Louis Bienfait & Soon, lid firma A.A. Bienfait, in zeeassurantien 1863-1868, **2e** luitenant Schutterij 1853-1857, lid bestuur Matrozeninstituut Kon. Nederlandsche Zeil-en Roeivereeniging 1862-1886, mede-oprichter en commissaris Kasvereeniging te Amsterdam **1865-†**, commissaris **Zeemanshoop 1867-†**, lid commissie van bestuur 1867-1871 en voorzitter Examinatie Varenslieden 1872-1877, lid bestuur Vereeniging voor Assuradeuren te Amsterdam **1867-†**, mede-oprichter en commissaris van toezicht Stoomvaart Mij. "Nederland" **1870-†**, lid bestuur **1874-**, lid dagelijks bestuur **1876-** en voorzitter Zeemanshuis **1884-†**, commissaris le en 2e Amsterdamsche Zee-Assurantie Compagnie **1874-** 1877, commissaris Nederlandsch-Indische Droogdok-Mij. 1875-1885, lid Permanente Commissie uit de Reederijen 1875-1880, mede-oprichter en lid bestuur **Amsterdamsche** Droogdok-Mij. N.V. **1877-†**, lid bestuur Nederlandsche Vereeniging voor Assuradeuren **1877-†**, commissaris **Havenstoombootdienst 1881-†**, commissaris Verzekering-Mij . de Zee 1884t, † Renkum 3 aug. 1891, tr. le Düsseldorf 12 okt. 1853 (ingeschr. Amsterdam 16 febr. 1854) Claudine von Eynern, geb. Bannen (Rijnland) 29 okt. 1828, † Amsterdam 4 maart 1857, dr. van **Johann** Heinrich en Sophia Pelzer; tr. 2e Amsterdam 10 april 1862 Johanna Sophia van Limburg Brouwer, geb. Schiedam 4 mei 1833, † 's-Gravenhage 9 dec. 1925, dr. van Dr. Gerrit Anne en Nicoletta Christina **Dermout**.

Uit het eerste huwelijk:

1. Louis Pierre, volgt **VIIc**.
2. Henri **Claude** Bienfait, geb. Amsterdam 21 febr. 1857,

administrateur Amsterdamsche Droogdok-Mij. N.V. 1879-†, ingenieur (1881), † ald. 15 aug. 1881.

Uit het tweede huwelijk:

3. Nicolette Christine Bienfait, geb. Amsterdam 8 maart 1863, † Nijmegen 6 dec. 1946, tr. Bussum 7 sept. 1883 Willem Anthonie Fentener van Vlissingen, geb. Helmond 16 maart 1856, directeur Katoenweverij W.G.J. Ramaer & Co. te Helmond, † Beek (gem. Ubbergen) 27 okt. 1931, zn. van Pieter en Gerardina Catolina Julia Ramaer .

4. John Cato Bienfait, geb. Amsterdam 27 aug. 1864, † ald. 18 mei 1865.

5. John Bienfait, geb. Amsterdam 3 okt. 1865, ingenieur Dordtsche Petroleum Mij. te Soerabaja, directeur automobielfabriek Spijker & Co. te Amsterdam, directeur Automobielfabriek "Trompenburg" te Amsterdam, directeur Zuid-Perlak Petroleum Mij. (1922), patroon buiten het bestuur Vereniging tot Opleiding voor Ambachten en Beroepen 1890, † Huizen 8 mei 1922, tr. Renkum 12 febr. 1896 Clara Suzanna Fangman, geb. Culemborg 26 april 1868, † Huizen 8 febr. 1946, dr. van Dr. Leendert en Clara Anna Elisabeth Wolterbeek.

6. Anna Gerarda Bienfait, geb. Amsterdam 3 sept. 1867, † 's-Gravenhage 24 maart 1942.

7. Claudine Sophie Bienfait, geb. Amsterdam 23 nov. 1873, schrijfster, † 's-Gravenhage 4 febr. 1960.

VIIIc. Louis Pierre Bienfait, geb. Amsterdam 30 sept. 1855, lid firma Louis Bienfait & Soon, directeur Haarlemsche Stoomverffabriek 1884-1902, commissaris Matrozeninstituut Kon. Nederlandsche Zeil-en Roeiveeniging 1886-1907, lid bestuur Amsterdamsche Droogdok-Mij. N.V. 1891-(1941), commissaris Ver-



zekering-Mij. de Zee 1892-1936, lid bestuur **Vereeniging** van Assuradeuren te Amsterdam 1896-1918, lid bestuur **Nederlandsche Vereeniging** van Assuradeuren 1897-1909, commissaris **Stoomreederij** voor het slepen van Schepen aan het Nieuwediep en te IJmuiden 1902-1919, commissaris **Amsterdamsche Scheepsverband Bank** 1902-1905, commissaris **Havenstoombootdienst** 1906-1920, † Haarlem 25 febr. 1944, tr. Padang (Sumatra's Westkust) 23 juli 1881 Julia Catharina Fentener van Vlissingen, geb. Helmond 2.5 dec. 1857, † Haarlem 11 dec. 1919, dr. van Pieter en Gerardina Catolina Julia Ramaer.

Uit dit huwelijk:

1. Petronella Bienfait, geb. Amsterdam 1 nov. 1884, penningmeester **Vereniging van Zuigelingen**zorg, † Haarlem 10 juli 1969.
2. Antoine Adelaide, volgt VIIIc.

VIIIc. Ir. Antoine Adelaide Bienfait (R.O.N.), geb. Haarlem 12 sept. 1888, werktuigk. ing., directeur N.V. **Kon. Nederlandse Machinefabriek**, voorheen E.H. Begemann te Helmond, † ald. 23 mei 1953, tr. Hilversum 26 febr. 1916 Cornelia Maria Cremers, geb. Wormerveer 15 sept. 1889, † Bilthoven 10 aug. 1983, dr. van George **Herman** en Cornelia Kaars Sijpesteijn.

Uit dit huwelijk:

1. Louis Pierre, volgt IXe.
2. Antoine, volgt IXf.
3. Cornelia Bienfait, geb. Helmond 9 febr. 1930, **luitenant-kolonel Leger des Heils**, tr. De Bilt 11 okt. 1975 Frederick Joseph Crowhurst, geb. Blandford (**Dorset**) 6 juli 1925, **luitenant-kolonel Leger des Heils**, zn. van Frederick Charles en Lily Haines.

*[Brazzaville, Kongo]*

**IXe.** Ir. Louis Pierre Bienfait, geb. Helmond 5 aug. 1922, werktuigbouwkw. ing., wetenschappelijk hoofdmedewerker T.U. Delft, faculteit **Industriële Ontwerpen**, tr. De Bilt 13 jan. 1951 Dr. Anne-Marie Visser, geb. Batavia 11 maart 1920, dr. wis- en natuurkunde (geologie), adjunct-secretaris/penningmeester Leids Universiteits Fonds, dr. van Prof. Dr. Simon Willem en Maria Laban. *[Nootdorp]*

Uit dit huwelijk:

1. Adelaide Claudine Bienfait, geb. Oldenzaal 11 okt. 1951, Montessori-leidster. *[Rotterdam]*

2. Drs. Julia Maria Bienfait, geb. Hengelo 14 april 1955, phys. drs., informatie-analist bij Philips' Gloeilampenfabrieken te Eindhoven, tr. Poortugaal 17 dec. 1981 Drs. Wim Nolles, geb. Leiden 17 maart 1956, phys. drs., automatiserings-deskundige bij Philips' Gloeilampenfabrieken N.V. te Eindhoven, zn. van Matthijs en Leentje de Graaf. *[Heeze]*

3. Antoine Anthony Bienfait, geb. Oldenzaal 12 mei 1959, bedrijfsleider Achilles-autoverhuur Rotterdam-Noord. *[Nootdorp]*

**IXf.** Antoine Bienfait, geb. Helmond 19 aug. 1928, scheik. ing. bij U.O.P. **Processes International Inc.** te Londen, tr. Rotterdam 6 sept. 1958 Sara Elisabeth Levina van Hengel, geb. Hillegersberg 14 febr. 1930, dr. van Wilhelmus en Leentje Apolonja Pieterella van oost. *[Chipstead, Surrey]*

Uit dit huwelijk:

1. Alexander Bienfait, geb. New Malden (Surrey) 22 aug. 1961, civiel ingenieur C. **Blumfield** and Partners. *[Londen]*

2. Carolina Maria Bienfait, geb. New Malden 13 maart 1964, geologe Edwards and Saynor. *[Leatherhead, Surrey]*

3. Leonora **Petronella** Bienfait, geb. Chipstead 15 dec. 1965, studente handelswetenschappen. [*Coventry Warwickshire*]
4. Richard Antoine Bienfait, geb. Chipstead 18 sept. 1967, student economie. [*Exeter, Devonshire*]

## C

**Bodel Bienfait**  
(*Uitgestorven 1984*)

**Vlc.** Ds. Pierre Everard Henri Bodel Bienfait (naamstoevoeging KB 30 maart 1850, no. 16), geb. Amsterdam 26 febr. 1833, predikant te Nieuwveen 1858-, Tilburg 1862-, Zierikzee 1880-1883, † Hilversum 22 okt. 1904, tr. 's-Gravenhage 11 aug. 1858 Henriette Wilhelmine Starck, geb. 's-Gravenhage 4 aug. 1830, † Hilversum 19 aug. 1907, dr. van Dr. Jacob Brouwer en Maria Margaretha Arentia de Geep.

Uit dit huwelijk:

1. Levenloze zoon, geb. Nieuwveen **15** mei 1859.
2. Johanna Katharina Bodel Bienfait, geb. Nieuwveen 18 mei 1862, † Dordrecht **10** maart 1945, tr. Haarlem 18 okt. 1888 Mr. Adriaan Anton Moll, geb. Zierikzee 23 sept. 1858, advocaat en procureur te Dordrecht, † Dordrecht 3 april 1935, zn. van Dr. Hendrik Marinus de Bruijn de Neve **Moll** en Johanna Comelia **Boeije**.
3. Petrus Augustus Bienfait, geb. Nieuwveen 8 aug. 1862, † Tilburg 25 nov. 1872.
4. Maria Margareth Arentia Bodel Bienfait, geb. Tilburg 13 febr. 1864, † Haarlem 24 dec. 1955.
5. Jakoba Bienfait, geb. Tilburg 17 juni 1865, † ald. 29 nov. 1874.

6. Fanny Agnes **Bodel** Bienfait, geb. Tilburg 14 febr. 1867, † Amsterdam 7 aug. 1949, tr. Haarlem 5 aug. 1892 Ir. Hendrik Philip Maas Geesteranus, geb. Den Helder 11 maart 1868, hoofd-ingenieur Nederlandsche Spoorwegen N.V., t Utrecht 14 aug. 1931, zn. van Willem en Swanida Helena Visser.

7. Evert Hendrik, volgt **VIId**.

**VIId**. Evert Hendrik Bodel Bienfait, geb. Tilburg 11 juni 1871, administrateur Deli-Mij. (1904)-1913 directeur Serdang Cultuur Mij. N.V. 1913-†, bestuurslid Oostkust van Sumatra-Instituut, † Aerdenhout 21 febr. 1936, tr. **Medan** (Noord-Sumatra) 17 dec. 1904 Anne Maria Catharina **Heij**, geb. Loenen aan de Vecht 29 juni 1873, † Bloemendaal 16 aug. 1921, dr. van Adrianus Martinius en Anna Maria Venghus.

Uit dit huwelijk:

1. Henriette Rodel Bienfait, geb. **Medan** 21 mei 1906, † Haarlem 21 sept. 1984, tr. Bloemendaal 25 febr. 1933 Drs. Johann Heinrich **Wilhelm** Bückman, geb. Haarlem 6 sept. 1905, econ. drs., dienstchef Kon. Paketvaart Mij., lid gemeenteraad 1958-, wethouder Bloemendaal 1966-1976, zn. van Peter Jan en Sophia Hübner.  
(*Aerdenhout*)

2. Pierre Everard Henri Bodel Bienfait, geb. **Medan** (Noord-Sumatra) 1 sept. 1909, le luitenant art. K.N.I.L., † Timor-zee, a/b "Armidele" 1 dec. 1942.

## D

### Bienfait

**VId**. Jaques Joachim Bienfait, geb. Amsterdam 5 nov. 1834, civ. ingenieur, fabrikant te Borne (1860), † Bad-Neuenahr (Rijn-

land) 22 aug. 1898, tr. Rotterdam 7 sept. 1860 Cornelia Schadee, geb. ald. 25 okt. 1836, † Rotterdam 31 okt. 1887, dr. van Hermannus Adrianus en Maria Verveer.

Uit dit huwelijk:

1. Louis, volgt **VIIe**.

2. Marie Bienfait, geb. Goor 25 juni 1864, lid firma Charles Remy en Bienfait, agentuur in machinerieën en de commissiehandel in machinerieën en machinekamerbehoefden te Amsterdam en Rotterdam -1902, † 's-Gravenhage 29 nov. 1937, tr. Rotterdam 28 juli 1887 Dr. Hendrik Petrus **Berlage**, geb. Amsterdam 21 febr. 1856, dr. h.c. technische wetenschappen, architect, † 's-Gravenhage 12 aug. 1934, zn. van Mr. Nicolaas Willem en Anna Catharina **Bosscha**.

3. **Jeanne** Bienfait, geb. Goor 9 jan. 1866, † Rotterdam 11 sept. 1866.

4. Cornelia Bienfait, geb. Delfshaven 13 maart 1869, lid firma Charles Remy en Bienfait -1902, † Ede 21 april 1945.

5. Jacqueline Bienfait, geb. Rotterdam 3 april 1872, † Velsen 17 juli 1956, tr. Rotterdam 4 aug. 1898 Christoffel Verwey, geb. Amsterdam 16 aug. 1866, controleur-chef bij de Algemene Mij. voor Levensverzekering en Lijfrente, lid firma Charles Remy en Bienfait -1902, † Velsen 10 juli 1943, zn. van Jan en Wilhelmina Frederika van der Vijgh.

6. Henri Bienfait, geb. Rotterdam 26 sept. 1873, † ald. 9 okt. 1873.

7. Auguste, volgt **VIIIf**.

**VIIe**. Ir. Louis Bienfait (O.O.N.), geb. Goor 20 jan. 1862, werktuigk. ing., mede-oprichter 1890 en lid firma Koning & Bienfait, proefstation voor bouwmaterialen en bureau voor che-

misch onderzoek, lid firma Charles Remy en Bienfait -1905, lid bestuur Nederlandsche Vereeniging van Werktuig- en Scheepsbouwkundigen 1897-1899, lid bestuur voor Nederland van het Internationaal Verband für Materialprüfungen der **Technik**, † Amsterdam 5 febr. 1941, tr. 's-Gravenhage 11 aug. 1893 Anna Margaretha Elisabetha Maria Gallé, geb. Apeldoorn 28 april 1866, † Amsterdam 25 jan. 1933, dr. van Lodewijk Antonie en **Willemina** van Barneveld.

Uit dit huwelijk:

1. Jacques Louis, volgt **VIII**d.
2. **Willemina** Bienfait, geb. Amsterdam 7 sept. 1897, † ald. 18 sept. 1898.
3. Henri, volgt **VIII**e.

**VIII**d. Ir. Jacques Louis Bienfait, geb. Amsterdam 2 maart 1895, **scheik.** ing., directeur Houtinstituut T.N.O., res. le luitenant art. 19151918, lid **firma** Koning & Bienfait te Amsterdam, secretaris Bond voor Materialenkennis, lid bestuur departement Amsterdam Nederlandsche Mij. voor Nijverheid en Handel **1934**-1936, penningmeester Stichting "Het Veiligheidsmuseum" 1834-1837, voorzitter Amsterdamsche Vereeniging Vrije Opvoedkunst (Geert Groote School), † Amsterdam 10 febr. 1954, tr. Amsterdam 18 dec. 1928 (echtsch. ingeschr. ald. 19 juli 1947) **Lucie** Gerardine **Gentis**, geb. Soerabaja 8 april 1901, † Amsterdam 27 mei 1955, dr. van François Joseph en Johanna Suzanna Cornelia Maria Maclaine Pont.

Uit dit huwelijk:

1. François **Florian**, volgt **IX**g.
2. Levenloze dochter, geb. Amsterdam 23 febr. 1936.

## BIENFAIT

**IXg.** Mr. François Florian Bienfait, geb. Amsterdam 21 dec. 1929, rechter te Amsterdam, kantonrechter-plv. te Hilversum, tr. Naarden 10 mei 1958 Marijke Wijnand, geb. Bandoeng 30 aug. 1932, dr. van Carel en Maria Meijnarda ter Haar. **[Laren]**

Uit dit huwelijk:

1. Drs. Marie Francine Bienfait, geb. 's-Gravenhage 21 mei 1959, oogarts Stichting Oogziekenhuis Rotterdam. **[Rotterdam]**

2. Drs. **Jacques** Louis Bienfait, R.A., geb. 's-Gravenhage 20 april 1961, bedrijfsecon. drs., organisatie-adviseur KPMG Klynveld **Bosboom** en Hegener, tr. Laren **(N.-H.)** 30 aug. 1986 Clasina Maria van Hasselt, geb. Diepenveen 6 juli 1960, account-assistent **Valin** Pollen Thomas en Kleijn B.V., corporate communication consultants, dr. van Gijsbertus Adrianus en Adriana Cornelia Elisabeth Alida Henny. **[’s-Gravenhage]**

3. Mr. Jean-Pierre Bienfait, geb. Amsterdam 2 aug. 1963, junior corporate finance officer Citibank, Amsterdam. **[tijdelijk: New York]**

**VIIIe.** Dr. Henri Bienfait, geb. Amsterdam 11 sept. 1900, chem. dr., adjunct-directeur nationaal laboratorium Philips' Gloeilampenfabrieken N.V. 1946-1962, regent W. Arntz Stichting Utrecht en Den **Dolder** 1963-1970, tr. Amsterdam 12 aug. 1930 **Bertha** Elisabeth van Osselen, geb. Amsterdam 19 april 1902, † Utrecht 22 febr. 1977, dr. van Jan Rudolph en Johanna Henriette Spakler. **[Doorn]**

Uit dit huwelijk:

1. Louis, volgt **IXg.**

2. Jan Rudolf, volgt **IXh.**

3. **Ernest** Paul Bienfait, geb. Eindhoven 20 juli 1935, † Utrecht 1 febr. 1954.

4. Dr. Henri Frédéric Bienfait, geb. Eindhoven 24 febr. 1940,  
biol. dr., beeldend kunstenaar. *[Utrecht]*

**[Xh.** Louis Bienfait, geb. Eindhoven 22 aug. 1931, huisarts, bestuurslid Algemeen Ziekenfonds Kampen 1974-1988, generaal-inspecteur Volksgezondheid voor Noord-Holland 1988-, inspecteur geneeskundige hoofdinspectie (Staatstoezicht op de Volksgezondheid) te Rijswijk, tr. Heemstede 3 juni 1961 Eva Maria Barendrecht, geb. Haarlem 27 juli 1937, huisarts, consultatiebureau-arts voor zuigelingen en kleuters, dr. van Prof. Dr. Gerard en Maria Hoen. *[Aerdenhout]*

Uit dit huwelijk:

1. Henri Paul Bienfait, geb. Utrecht 4 aug. 1964, student medicijnen. *[Amsterdam/*

2. Gérard Louis Bienfait, geb. Nagele (Noordoostpolder) 24 sept. 1965, student bedrijfskunde. *[Antwerpen]*

3. Henriëtte Maria Eva Bienfait, geb. Nagele 13 jan. 1970, studente medicijnen. *[Amsterdam]*

**[Xi.** Jan Rudolf Bienfait, geb. Eindhoven 3 sept. 1933, directeur Amro Bank, kantoor Nunspeet 1974-, directeur Regiokantoor Amro Bank Zuid-Nederland 1983-, tr. Rotterdam 17 sept. 1960 Truus Jeanne Prins, geb. ald. 15 dec. 1938, oud-medisch analiste, dr. van Johan en Johanna Margreta Dovianus.

*[Eindhoven]*

Uit dit huwelijk:

1. Annette Marguërite Bienfait, geb. Arnhem 8 sept. 1963, med. assistente bij Philips' Gloeilampenfabrieken N.V.

*[Hilversum]*



2. Mr. Jean Frédéric Bienfait, geb. Wolfheze 2 juli 1965, jurist.  
[Eindhoven]
3. Berthe Elisabeth Bienfait, geb. Renkum 13 febr. 1968, studente sociale geografie.  
[Groningen]

VIIIf. Auguste Bienfait, geb. Rotterdam 29 febr. 1876, ingenieur Niles Poolworks te Hamilton (Ohio), lid firma Charles Remy en Bienfait -1902, † Amsterdam 15 maart 1946, tr. New York 26 sept. 1901 Catharina Salomons, geb. Kralingen 18 febr. 1876, t 's-Gravenhage 22 april 1970, dr. van Hendrik Pieter en Johanna Rozenraad.

Uit dit huwelijk:

VIIIIf. Ir. Constant Bienfait, geb. Hamilton 23 aug. 1902, werktuigk. ing., ingenieur in bedrijfsmechanisatie Ned. Kabel-Fabriek te Delft, † ald. 25 febr. 1979, tr. 's-Gravenhage 29 okt. 1927 Johanna Catharina Blanken, geb. Batavia 26 febr. 1905, onderwijzeres, † Delft 22 maart 1980, dr. van Pieter Lambertus en Johanna Gijsberta Dijkerman.

Uit dit huwelijk:

1. Robert Auguste Bienfait, geb. en † 1929.
2. Robert Auguste Bienfait, geb. Eindhoven 30 dec. 1931, † ald. 1 jan. 1932.
3. Auguste Bienfait, geb. Eindhoven 6 april 1934. [Brummen]
4. Mr. Ir. Henri Pierre Bienfait, geb. Hengelo 10 dec. 1938, ing. scheik. techn., octrooigemachtigde Haagsch octrooibureau.  
[Delft]
5. Christiaan Bienfait, geb. Delft 17 april 1945, † ald. 22 mei 1945.

**Literatuur.** Genealogie: *Nederland's Patriciaat* 8 (1917); E.E. Strasser. *Stamboom Bienfait, alle aangetrouwden en nakomelingen* ('s-Gravenhage 1936); A.W. Wichers Hoeth. *De geschiedenis van het Amsterdamsch handelshuis Louis Bienfait en Soon* (Hilversum 1941), idem *Aanvullingen* (1943); Herinneringen aan de familie Bienfait in de 2e helft van de 19e eeuw (1986) (manuscript).  
Levensberichten: --.

**Familiepapieren.** Archief Louis Bienfait & Soon, te Amsterdam, handels-, scheeps-, assurantie- en plantage zaken, 1729-1896 (Gemeentelijke Archiefdienst Amsterdam).

## BLOM

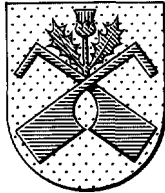

**Wapen.** In goud twee blauwe schuingekruiste roeren, de helmstokken omhoog en afgewend, vergezeld van een rode distelbloem, groen gesteeld en gebladerd, van het kruispunt der roeren uitgaande. Helmteken: de bloem van het schild tussen een goudblauwe vlucht.

De eerste wapenvoerder in deze familie is, voor zover bekend, Pieter (Va). De oudst bekende afbeelding van dit wapen, zonder kleuraanduiding, is die op de grafzerk van Nicolaes Blom, "contrerolleur" en ingenieur van de fortificatiën en zijn zoon Nicolaes, schepen van 's-Hertogenbosch, overleden aldaar 10 september 1680 (C.F.X. Smits, *De grafzerken in de kathedrale Sint Janskerk van 's-Hertogenbosch* ('s-Hertogenbosch 1912) 69). Een familierelatie van deze wapenvoerders met de hier gepubliceerde familie Blom is niet aangetoond.

**Inleiding.** Pieter Hoitesz., die bij zijn hertrouwen te Dordrecht voor het eerst met de toenaam Blom wordt vermeld, was waarschijnlijk een zoon uit het tweede huwelijk van Hoite Hayes uit Hindelopen; deze tr. Hindelopen (3e procl. 12 maart 1724) Aalk

Pieters, uit Hindelopen; tr. 2e Hindelopen (3e **procl.** 19 sept. 1730)  
Hid Oedzes, uit Hindelopen, als weduwe vermeld ald. 12 mei  
1778.

### Stamreeks

I. Pieter Hoitesz. Blom, geb. Hindelopen omstr. 1734/35, schipper-eigenaar van het schip “de Houtzager”, woonde te **Hindelopen** (1762, 1769), en te Dordrecht (1790, 1806, 1808), † Hindelopen 12 dec. 1817, tr. le Hindelopen 25 febr. 1759 **Euck** Ottes, geb. Hindelopen na 11 mei 1727, † na 19 jan. 1773, dr. van Otte Jappes en Geert Okkes; tr. 2e Dordrecht 9 april 1785 **Johanna Trossé**, ged. Dordrecht 3 april 1741, † ald. 25 okt. 1819, dr. van Jan Davitse en Elsje Bongers en wed. van Pieter Markus.

Uit het eerste huwelijk:

II. **Oets Pieters** Blom, geb. Hindelopen 29 nov. 1771, kapitein koopvaardij, vestigde zich in 1820 te Amsterdam, † Bodegraven 3 febr. 1858, tr. le Hindelopen 26 nov. 1790 Dette Uilkes, uit Hindelopen; tr. 2e Dordrecht 1 febr. 1806 Goverdina Bonten, ged. Dordrecht 21 nov. 1770, † Amsterdam 28 nov. 1860, dr. van Govert en **Jannetje** van der Kaa.

Uit het tweede huwelijk o.a.:

### Genealogie

111. Pieter Blom, geb. Dordrecht 16 nov. 1806, makelaar 1837-1863 en assuradeur, lid firma Blom en Zoon, commissionairs in assurantien te Amsterdam, † ald. 15 febr. 1863, tr. Utrecht 22 mei 1828 **Susanna Margaretha Lammerts**, geb. Schagen 2 april 1805,

† Baarn 22 okt. 1859, dr. van Lammert Sijtjes en Neeltje Vinkhuyzen.

Uit dit huwelijk:

1. Gerardine Cornelia Jeannette Blom, geb. Amsterdam 14 maart 1829, † ?, tr. Ie Amsterdam 22 mei 1846 Pieter Matthijs Roselje, ged. Amsterdam 21 juni 1804, koopman, † ald. 23 febr. 1851, zn. van Marten Pieter en Anna Elisabeth **Gosman** en gesch. echtg. van Maria Gerredina van den Berg; tr. 2e Amsterdam 14 sept. 1854 **Ary** Pleijsier, geb. Vlaardingen 16 april 1819, kunstschilder, later assuradeur, directeur-liquidateur (187 1) Nationale Zee- en Brandassurantie-Compagnie te Amsterdam, † h. **Slotzicht**, **Vreeland** 12 mei 1879, zn. van Teunis en Trijntje de Vlaming.

2. Levenloze zoon, geb. Amsterdam 25 aug. 1830.

3. Lammert Otto Pierre Blom, geb. Amsterdam 16 aug. 1831, commissionair te Amsterdam (**1854**), vestigde zich in 1855 te Batavia, lid **firma** Gebr. Roselje & Co., handelshuis ald., † Batavia 3 jan. 1864.

4. Otto Pierre Nicolaas, volgt **IV**.

5. Nicolaas Comelis Blom, geb. en † Bloemendaal 5 juli 1842.

6. Comelie **Jeanne** Marie Marquerite Blom, geb. Amsterdam 18 april 1844, † 's-Gravenhage 20 dec. 1916, tr. Amsterdam 15 april 1866 Dr. Hendrik Jacobus Vinkhuyzen (R.N.L.), geb. 's-Gravenhage 12 okt. 1843, med. dr., officier van gezondheid le kl., geneesheer ald., lijfarts van Prins Alexander, † 's-Gravenhage 23 okt. 1910, zn. van Dr. Cornelis Wilhelmus en Maria Berbera Boom.

**IV**. Otto Pierre Nicolaas Blom, geb. Amsterdam 3 maart 1838, lid **firma** Blom en Zoon, commissionairs in assurantiën te **Am-**

**sterdam**, commissaris Stoomvaart-Mij. "Java" (1877)-1889, † Bussum 28 april 1909, tr. Amsterdam 26 april 1860 Maria Elisabeth Cremers, geb. Amsterdam 9 nov. 1839, † Bussum 10 okt. 1906, dr. van Willem Johannes en Maria Elisabeth **Baluwé**.

Uit dit huwelijk:

1. **Susanna** Margretha Blom, geb. Amsterdam 28 mei 1861, † 's-Gravenhage 17 sept. 1939.

2. Pieter, volgt Va.

3. Willem Johannes, geb. Amsterdam 31 dec. 1864.

4. Otte Pierre **Nicolas** Blom, geb. Amsterdam 27 maart 1867, † ald. 8 maart 1868.

5. Maria Elisabeth Blom, geb. Amsterdam 23 maart 1869, † 's-Gravenhage 30 **juli** 1933, tr. Bussum 20 jan. 1897 Richard Berkelbach van der Sprenkel, geb. **a/b** schip Mr. Jacob van Lennep, ter rede van Banjoewangi (Oost-Java) 14 jan. 1871, stuurman ter koopvaardij, later promotor te Bulawayo (Rhodesië), † ald. 7 **juli** 1910, zn. van Richard en Elisabeth Maria Mager.

6. Jacoba Elisabeth Blom, geb. Amsterdam 13 febr. 1871, † Oud Beijerland 5 nov. 1970, tr. Bussum 15 juni 1899 Marinus **Jozias** Doorenbos, geb. Kleverskerke 14 juli 1865, † **Nice (Alpes Maritimes)** 28 april 1948, zn. van Ds. Jan Johan **Herman** en Jacoba Josina Marja Boeye.

7. Otte Pierre **Nicolas**, volgt Vb.

8. Helena Petronella Blom, geb. Amsterdam 8 mei 1876, † Bussum 18 maart 1928.

## A

Va. Pieter Blom, geb. Amsterdam 4 febr. 1863, assuradeur, lid firma Blom en Zoon 18861889, commissionairs in assurantiën



Anoniem, 1925

Doek, 47 x 57 cm.

**PIETER BLOM**  
(1863-1939)

Part. coll.

Foto Icon Bur

ald., mede-oprichter 1887 en lid firma Blom & van der Aa, assuradeuren te Amsterdam, directeur-generaal Standaard Verzekering-Mij. N.V., president Vereeniging van Assurantiebezorgers, vice-voorzitter Vereeniging van Brandverzekering-Maatschappijen, † Aerdenhout 6 febr. 1939, tr. le Hilversum 15 april 1886 (echtsch. ingeschr. ald., 9 april 1929) Jkvr. Ada van Lennep, geb. Semarang 22 okt. 1865, † Lage Vuursche 7 febr. 1941, dr. van Jhr. Christiaan en Louise Johanna Meis; tr. 2e Amsterdam 30 april 1929 Henrietta Adriana Wessels, geb. Amsterdam 22 okt 1888, † Haarlem 18 aug. 1953, erk. dr. van Johanna Christina Wessels.

Uit het eerste huwelijk:

1. Otte Pierre Nicolas, volgt **Vla.**
2. Sara Wilhelmina Cornelia Blom, geb. Amsterdam 7 juli 1888, tr. Hilversum 15 feb. 1912 Jan Willem Cramerus, geb. Amsterdam 8 sept. 1881, lid firma Cramerus & van Tienhoven, commissionairs in effecten ald., † Hilversum 7 april 1966, zn. van Jan Willem en Anna Maria de Beyer. *[Esch]*
3. Ada Blom, geb. Hilversum 29 nov. 1889, † Ekeren (Antwerpen) 2 dec. 1982, tr. Penang (Malakka) 7 nov. 1916 Edward-Strachan Burness, geb. Dumfries (Schotland) 11 mei 1889, directeur en beheerder van vennootschappen, † Berchem (Antwerpen) 15 okt. 1955, zn. van Edward-Strachan en Jane Milne.
4. Louise Christine Rudolphine Blom, geb. Hilversum 7 april 1893, † ald. 24 dec. 1935, tr. le Hilversum 18 febr. 1913 Adriaan Willem Cramerus, geb. Amsterdam 19 maart 1883, hoofdadministrateur Deli-Batavia Rubber Mij., † Poeloe Pagor (Sumatra's Oostkust), 24 juni 1921, zn. van Jan Willem en Anna Maria de Beijer; tr. 2e Genève 16 mei 1931 Frans Carel Maurits Wertheim Salomonson, geb. onderneming Telogeredje (Malang, Oost-Ja-



va) 3 april 1884, administrateur Deli-Batavia Rubber Mij., † Genève 23 dec. 1946, zn. van Godfried Jacob en Anna **Jacoba** Breevoort en gesch. **echt**g. van Jkvr. Reinarda Sara Adriana de Jonge van Zwijnsbergen; hij hertr. Genève 30 jan. 1937 **Lucie** de Vries Robbé.

5. Maria Elisabeth Blom, geb. Hilversum 23 aug. 1901, † Haarlem 30 nov. 1986, tr. le Amsterdam 24 juli 1929 (echtsch. ingeschr. ald. 26 aug. 1929) Jan Wilkens, geb. Veendam 19 mei 1895, notaris te Amsterdam **1935**-†, † ald. 8 april 1947, zn. van Volkert Jan Arnold en Gerharda Carolina Frederika Poulie; hij hertr. Arnhem 12 sept. 1931 Wilhelmina Johanna Maria Rupp; tr. 2e Hilversum 9 april 1931 (echtsch. ingeschr. ald. 24 okt. 1946) Theodoor Aloijsius Marie Sinnige, geb. Amsterdam **5** okt. 1889, textielfabrikant, † Zandvoort 3 febr. 1956, zn. van Hermanus Henricus en Christiana **Francisca** Agnes Wille en wedr. van Anna Casparina Geertruida Maria Stuijt; tr. 3e Zandvoort 30 mei **1963** Petrus Hendrikus Vos, geb. Haarlem 10 april 1902, † Zandvoort 12 sept. **1967**, zn. van Anthonius en Maria Catharina Johanna van **Buuren**.

**Vla.** Otte Pierre **Nicolas** Blom, geb. Amsterdam 9 maart 1887, assuradeur en makelaar in assurantiën, lid firma Blom & van der Aa, directeur Amsterdam-Londen Verzekering-Mij. N.V., directeur Standaard Verzekering-Mij. N.V., † Zeist 22 juli. 1972, tr. Reigate (Surrey) 21 juli 1914 Elsa Olsson, geb. Parijs 5 nov. **1896**, † Zeist 11 april 1989, dr. van Robert en **Lotten** Lundberg.

Uit dit huwelijk:

1. **Lotten** Ingrid **Karin** Blom, geb. Hilversum 17 mei 1915, † Doorn 28 sept. 1981.

2. Ingrid **Eileen** Blom, geb. Hilversum 28 juni 1916, † **Christchurch** (Zuid-Eiland, Nieuw-Zeeland) 15 jan. 1977, tr. Zeist 30 maart 1938 Rudolf Carl Pekelharing (O.O.N.), geb. Hilversum 4 aug. 1915, ambtenaar buitenlandse dienst **1946-**, ambassadeur te Singapore 1949-, te Canberra (Nieuw-Zuid-Wales, Australië) 1972-1976, zn. van Mr. Cornelis Johannes en Johanna Wilhelmina Mauve. *[Amsterdam]*

3. Elsa Blom, geb. Amsterdam 22 nov. 1917, † Utrecht 20 juni 1980, tr. Zeist 3 sept. 1940 Benjamin Goedkoop, geb. Soerabaja 23 maart 1912, directeur Eerste Stichtsche Koopergieterij en Machinefabriek te Groenekan, † Utrecht 3 sept. 1987, zn. van Hendrik Paulus en Maria Elisabeth Ledeboer.

4. Pieter, volgt **VIIa**.

5. Joy **Ada Blom**, geb. Amsterdam 7 mei 1921, tr. Zeist 16aug. 1954 **Herman** Jeaques Veenhuizen, geb. Hengelo 14 dec. 1925, eigenaar levensmiddelenbedrijf, † Hengelo 20 juni 1984, zn. van Hermanus Alex en Johanna Hendrika **Hofhuis**. *[Hengelo]*

6. Otte Pierre **Nicolas**, volgt **VIIb**.

7. Robert Martin, volgt **VIIc**.

8. Maria Elisabeth Blom, geb. Amsterdam 17 juli 1939, docente dramatische expressie *[Soest]*, tr. le Zeist 27 mei 1966 (echtsch. ingeschr. ald. mei 1978) Jacobus Maria Boon, geb. Hoogland 6 sept. 1935, groepleider en speltherapeut Kinderbescherming te Amsterdam *[Baarn/]*, zn. van Martinus en Elisabeth Johanna Maria **Vermunt**; tr. 2e Poona (India) Atmaram Kaushik, geb. Delhi 1 sept. 1951, arts, zn. van Murarilal en ?

**VIIa**. Pieter Blom, geb. Amsterdam 27 febr. 1919, assuradeur en makelaar in assurantiën, firmant Blom & van der Aa, directeur Amsterdam-Londen Verzekering-Mij. N.V., directeur Standaard

## BLOM

Verzekering-Mij. N.V. en firmant Sluyters en Co. te Jakarta, makelaars in assurantiën, tr. **1e Amsterdam** 12 juli 1947 (echtsch. uitgesproken Amsterdam 21 nov. 1963) Marceline Andrea **Die-**mer Kool, geb. 's-Gravenhage 23 juni 1927 [**Amsterdam**], dr. van Mr. Arthur en Marie Bernardien de Bloeme; tr. **2e** Blaricum 4 juni **1965** Johanna Wilhelmina Clara Goeting, geb. Amsterdam 12 aug. 1940, dr. van Antonius Cornelis Josephus en Barbara **Mar-**garetha Bornhijm. [**Blaricum**]

Uit het eerste huwelijk:

1. Mr. Otte Pierre **Nicolas** Blom, geb. Amsterdam 18 sept. 1949, medewerker belastingdienst te Utrecht. [**Amsterdam**]

2. Nora Blom, geb. Laren (**N.-H.**) 22 febr. 1951, **wiskundelera-**res [**Amsterdam**], tr. Hilversum 26 aug. 1970 (echtsch. ingeschr. ald. 26 april 1978) Maximiliaan Lauteslager, geb. Amsterdam 8 mei **1947** [**Amsterdam**], zn. van Cornelis Hendrikus Jozef en Ada Hendrika de **Kock**.

3. Arthur Blom, geb. Laren 220kt. 1954, medewerker Europe-  
se Verzekering-Mij. te Amsterdam. [**Laren**]

4. David Jacob Blom, geb. Laren 4 juli 1956. [**Lelystad/**

5. Robert Blom, geb. Blaricum 25 juni 1962, medewerker  
auto-lease organisatie. [**Bussum**]

Uit het tweede huwelijk:

6. Rosalinde Blom, geb. Laren 28 jan. 1968, studente **Touristi-**sche School. [**Breda**]

7. Viola Blom, geb. Laren 5 juli 1971.

**VIIb.** Otte Pierre **Nicolas** Blom, geb. Amsterdam 4 jan. 1932, concertpianist, tr. Zeist 18 juli 1958 Marielouise Disse, geb. **Bata-**via 11 dec. 1935, kunstschilderes, dr. van Johan Simon Gerrit en Henriette Catharina Louise Monckhorst. [**Den Dolder**]

Uit dit huwelijk:

1. Patricia Deborah **Blom**, geb. Utrecht 6 juli 1959, grafisch ontwerpster. *[Arnhem]*
2. Lilian Dolores Blom, geb. Utrecht 10 juli 1961. *[Bilthoven]*
3. Claire Marielouise **Blom**, geb. Utrecht 11 nov. 1965, studente managementopleiding horeca-bedrijf. *[Utrecht]*

VIIc. Robert Martin Blom, geb. Amsterdam 8 okt. 1935, makelaar in assurantiën, firmant Robert M. Blom te Amsterdam, tr. Zeist 30 dec. 1964 Drs. Elise Chrétienne Marie Satijn, geb. Heerlen 28 maart 1936, drs. musicologie, dr. van Ir. Pierre Joseph Marie en Maria Sophia Otten. *[Amsterdam]*

Uit dit huwelijk:

1. Suzanne Elise Blom, geb. Amsterdam 27 dec. 1966, studente verpleegkunde. *[Amsterdam]*
2. Peter Robert Blom, geb. Amsterdam 28 juni 1969, student economie. *[Amsterdam]*

## B

Vb. Otte Pierre Nicolas Blom, geb. Amsterdam 19 jan. 1873, lid firma Blom & van der Aa, † Hattem 27 juli 1952, tr. Bussum 5 mei 1898 Geertruida Jeannetta Stap, geb. Amsterdam 22 nov. 1877, † Laren (N.-H.) 26 maart 1959, dr. van Jan en Geertruida Jeannetta Volmerink.

Uit dit huwelijk:

1. Otto Pieter Nicolaas, volgt VIb.
2. Geertruida Jeannette Blom, geb. Bussum 21 mei 1901, tr. Bussum 25 nov. 1926 Charles William Frits Paine Stricker, geb. Baarn 7 nov. 1889, makelaar in effecten, † Laren (N.-H.) 15 nov.

1957, zn. van Charles **William** Frits en Cornelia Abrahamina Dudok de Wit en wedr. van Leonore Marie Petronelle **Dorper**,  
*[’s-Gravenhage]*

3. Pieter Blom, geb. Bussum 28 aug. 1902, assurantiebezorger, t Utrecht 15 maart 1984, tr. le Hattem 10 juni 1942 (echtsch. ingeschr. ald. 26 nov. 1951) Maria Louise Cornelia Bijvoet, geb. Haarlem 25 sept. 1899 *[Driebergen-Rijsenburg]*, dr. van Mr. Dr. Franciscus Anthonius en Constantia Johanna Barbara **Cornelia** Walraven; zij hertr. Zeist 20 okt. 1960 Nicolaas Gerardus Valk; tr. 2e Hattem 2 febr. 1952 (echtsch. ingeschr. ald. 18 nov. 1958) Johanna Gesina **Schulte** Nordholt, geb. Zwolle 14 nov. 1915 (*Amsterdam*), dr. van **Herman** en Johanna Gesina Treep en gesch. echtg. van Wijnand Jan Hengeveld; zij tr. 3e Amsterdam 20 juni 1960 Jan Willem Louis Lamers; tr. 3e Utrecht 21 nov. 1962 Anna Elisabeth Maria Clerx, geb. Bergh 17 nov. 1904, dr. van Hendrikus Huibertus en Johanna Maria Sonderen en wed. van Epeus Lichtenvoort Cats.  
*[Utrecht]*

4. Maria Elisabeth Blom, geb. Bussum 2 juni 1904, tr. le Bussum 8 juli 1930 Prof Mr. Dr. Honoré August van **Acker**, geb. Sint-Jansteen 10 febr. 1896, advocaat, hoogleraar Oosterse talen te Leuven, † Utrecht 6 maart 1936, zn. van Eduardus en Eugenia Maria van Dorsselaer; tr. 2e Parijs 5 okt. 1937 Jean Marie Tony **Guibert**, geb. Parijs 1 april 1897, advocaat ald., † **Nice** (*Alpes Maritimes*) 13 okt. 1972, zn. van Ferdinand **Alexis** en Marie Leontine Dolorès Sanchez.  
*[Breda]*

**Vib.** Otto Pieter Nicolaas Blom, geb. Bussum 1 maart 1900, procuratiehouder firma Blom & van der Aa, † Bussum 20 mei 1971, tr. le Kensington (Londen) 12 aug. 1937 (echtsch. ingeschr. ‘s-Gravenhage 28 febr. 1947) Aldonce Agatha Maria Guépin, geb.

Heemstede 14 mei 1912, † Utrecht 6 maart 1986, dr. van Jean Pierre en **Jeanne** Félicie Josephine Bloem en gesch. echtg. van Leendert Bastiaan de **Vlugt**; zij hertr. Londen 19dec. 1947 Robert George Reynolds; tr. 2e Westminster (Londen) 12 dec. 1951 (echtscheiding ingeschr. 's-Gravenhage 29 jan. 1957) Isolde Anna Caroline Habadank, geb. Amsterdam 290kt. 1911 [*1956; Luren*], dr. van **Max** Gustav en Margarete Herber en gesch. echtg. van le Otto **Wilhelm** Frohnknecht, 2e Julius (Jules) Auguste Albert Richard.

Uit het eerste huwelijk:

1. Oeds Pieter, volgt VIId.
2. Anthony Robert Norman, volgt VIIe.

VIId. Oeds Pieter Blom, geb. Amersfoort 2 feb. 1940, managing **director** Pedrini U.S.A., fabrikant in huishoudartikelen, tr. Londen 26 april 1981 Veronica Mary Viteni, geb. Malta 7 dec. 1945, dr. van Edward en **Constance Gatt Rutter**.

[*Huntington, New York*]

Uit dit huwelijk:

Otto Pieter Blom, geb. Windsor (Berkshire) 11 dec. 1983.

VIIe. Anthony **Norman** Blom, geb. Huizen 12 okt. 1944, Lloyd's Insurance **Broker**, tr. Rotterdam 6 sept. 1967 Jkvr. Jeanne Madeleine Peronne Boddaert, geb. Rotterdam 23 sept. 1941, dr. van Jhr. Drs. Henri Phoenix en Pauline Blussé van **Oud-Alblas**.

[*Manilla*]

Uit dit huwelijk:

1. **Pascale** Yvonne Pauline Blom, geb. Amsterdam 6 april 1971.

[*'s-Gravenhage*]

2. Alexander Oeds Pieter Blom, geb. Londen 13 okt. 1972.  
*[’s-Gravenhage]*

**Literatuur. --**

**Familiearchief. --**

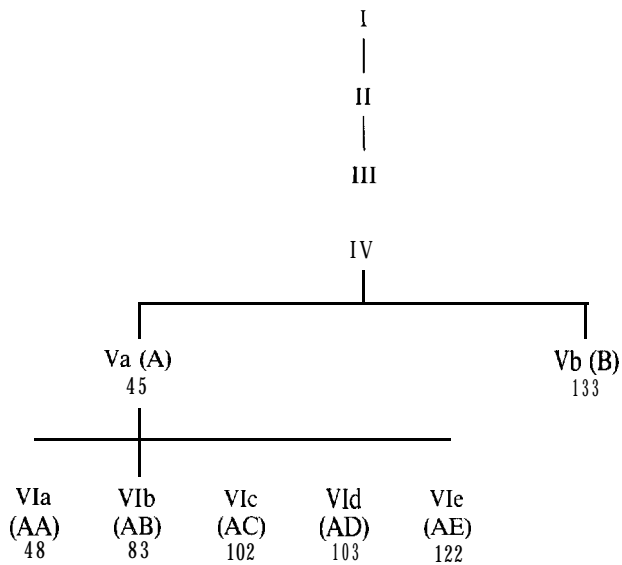



## BOISSEVAIN

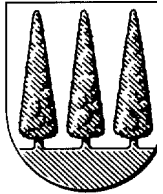

**Wapen.** In zilver drie piramidevormige groene geplante buksbomen. Helmtteken: een buksboom van het schild. Dekkleden: groen, gevoerd van zilver.

De bomen uit het schild zijn bij familiebesluit in 1935 gedefinieerd als buksbomen. Oudere wapenafbeeldingen uit de 19e en 20e eeuw vertonen variaties in bomen, kleuren en metalen. De oudste zegelafdrukken (tweede kwart 19e eeuw) vertonen een gedeeld wapen: I Retemeyer (in zilver een anker, boven vergezeld van twee sterren, alles goud); II Boissevain. Wapenspreuk: NI REGRET DU PASSÉ, NI PEUR DE L'AVENIR.

**Inleiding.** De oorspronkelijke geslachtsnaam, Bouyssavy, komt sinds de vijftiende eeuw voor in de Dordogne. De naam is mogelijk afgeleid van het oud-Franse "bouis" (buchsboom).

De stamvader is wellicht identiek met Lucas Bouyssavy, geboren voor 1602, vermeld in een overeenkomst gesloten te Saint Capraise 22 mei 1620 en zoon van David Bouyssavy, vermeld als getuige te Saint Capraise 14 juni 1608, op zijn beurt zoon van Jacques Bouyssavy. Deze Jacques (geboren omstreeks 1530,

over]. voor 1608) was geëd te Couze blijkens zijn testament, verleden te **Saint Capraise** 2 mei 1602. Hoe dan ook is het waarschijnlijk deze Jacques Bouyssavy aan wie Lucas Bouissavy (II) refereert in zijn testament, verleden te Bergerac 4dec. 1687, als zijn voorvader.

### Genealogie

I. Lucas Bouyssavy, vermeld 6 nov. 1671 als eigenaar van het voorvaderlijk erfgoed te Couze onder Saint Capraise (oostelijk van Bergerac, Dordogne), afkomstig van Jacques Boissavin dit Bouissavy, † voor 22 juli 1685, tr. N.N.

Uit dit huwelijk (volgorde willekeurig):

1. Lucas, volgt II.
2. Jean Boissavin, verwerft 22 juli 1685 van zijn broer Lucas de helft van het voorvaderlijk erfgoed te Couze, vermeld 4dec. 1687.
3. Pierrette Boissavin, vermeld 22 juli 1685 en 4 dec. 1687.

II. Lucas Boissavin dict **Boussavy**, geb. [Couze] omstr. 1660, verkocht 22 juli 1685 zijn helft van het voorvaderlijk erfgoed te Couze aan zijn broer Jean, testeerde te Bergerac 4 dec. 1687, week wegens de geloofsvervolgingen uit, eerst naar Bordeaux en vestigde zich vandaar omstr. 1691 te Amsterdam, † ald. 25 april 1705, tr. Rotterdam | sept. 1700 Marthe Roux, uit Bergerac, begr. Amsterdam 20 dec. 1727.

Uit dit huwelijk:

1. Isaac Bouyssavy, geb. Amsterdam 20 juli 1701, † ?
2. Jeremie, volgt III.
3. Marthe Anne Boissevain, geb. Amsterdam 10 juni 1705, begr. Rotterdam 12 jan. 1767, tr. Amsterdam 21 april 1729

Jérémie Reinaud, geb. Rotterdam 3 juli 1704, boekhouder, † ald. (impost betaald 4) dec. 1775, zn. van Jérémie en Anne Roux; hij hertr. Rotterdam 1 nov. 1767 **Susanna** Maria Fouchier, wed. van Benjamin Calis.

III. Jeremie Bouissavy (Boissevin, Boissevain), geb. Amsterdam 8 okt. 1702, boekhouder, leraar tekenen, Frans en Engels, met zijn vrouw “vader en moeder” van het Walenweeshuis 1750-1761, † ald. 30 juli 1762, tr. Amsterdam 19 april 1733 Marie Charlotte du Chesne, geb. Londen 29 dec. 1705 (oude stijl), † Amsterdam 24 dec. 1779, dr. van Gédéon en Marie Boissonet.

Uit dit huwelijk:

1. Marthe Boissevain, geb. en † Amsterdam 15 nov. 1735.
2. Gedeon Jerernie, volgt IV.

IV. Gedeon Jeremie Boissevain, geb. Amsterdam 21 mei 1741, poorter ald. 26 aug. 1767, boekhouder firma Braunsberg, **Strecksisen & Comp.** 1784- en firma Hogguer, Grand & Co. 1788-, later koopman, † ald. 21 juni 1802, tr. Amsterdam 19 april 1767 Marguërite **Quien**, geb. Amsterdam 12 juli 1746, † Amsterdam 29 juli 1808, dr. van François en Marguërite Madelaine Couturier.

Uit dit huwelijk:

1. Marie **Charlotte Boissevain**, geb. Amsterdam 28 maart 1768, † ald. 28 maart 1808, tr. Amsterdam 26 april 1795 Carel Faber, ged. Amsterdam 27 sept. 1767, lid **firma** Faber en Leefkens, scheepsreders, † Amsterdam 5 dec. 1813, zn. van Pieter en **Catharina** Sybrands; hij hertr. Amsterdam 22 juli 1809 Suzanne Elisabeth Boissevain, zuster van zijn eerste echtgenote.
2. François Jeremie Boissevain, geb. Amsterdam 24 sept. 1770, boekhouder, † ald. 17 aug. 1834.



Silhouet, 1,5 × 2 cm.

DANIEL BOISSEVAIN  
(1772-1834)

Part. coll.

Foto Icon. Bur.

3. **Daniel**, volgt Va (A).

4. Jean Boissevain, geb. Amsterdam 27 nov. 1774, † ald. 11 mei 1804, tr. Amsterdam 29 juli 1798 **Susanna** Elisabeth Sellschop, ged. Amsterdam 12 aug. 1778, † Utrecht 11 maart 1829, dr. van Arend Diedrich en Maria Elisabeth Huart, zij hertr. Utrecht 3 april 1809 Cents Gerrit Terbruggen.

5. Henri Jean, volgt Vb (B).

6. Levenloze zoon, geb. Amsterdam 1 aug. 1779.

7. Madelaine Sophie Boissevain, geb. Amsterdam 16 jan. 1781, † ald. 2 aug. 1781.

8. **Susanne** Elisabeth Boissevain, geb. Amsterdam 7 maart 1783, † Haarlem 22 juli 1870, tr. **le Amsterdam** 22 juli 1809 Carel **Faber**, wedr. van haar zuster Marie Charlotte Boissevain; tr. 2e Amsterdam 29 okt. 1817 Fijko Huskus, geb. Amsterdam 26 juli 1774, makelaar, † Demerary (Guyana) 8 maart 1824, zn. van **Albertus** en Maria de Valk en wedr. van Catharina van der Spijk.

9. Charlotte Sophie Boissevain, geb. Amsterdam 8 nov. 1785, † ald. 30 nov. 1839.

10. Isaac Gedeon Boissevain, geb. Amsterdam 2 april 1788, commissionair in assurantiën, † Amsterdam 17 sept. 1811.

11. Marguerite Madelaine Boissevain, geb. Amsterdam 26 maart 1791, † h. Ons Genoegen, Warmond 14 okt. 1857.

## A

Va. **Daniel** Boissevain, geb. Amsterdam 18 okt. 1772, koopman, mede-oprichter (1797) en lid firma Retemeyer & Boissevain (vanaf 1812 **firma** Boissevain & Co.), vice-president **Walenweeshuis**, lid Rechtbank van Koophandel 1813-, lid Kamer van Koophandel en Fabrieken 18161821, † ald. 25 nov. 1834, tr. **Am-**

sterdam 18 okt. 1795 Johanna Maria Retemeijer, geb. Amsterdam 23 maart 1776, † ald. 23 mei 1820, dr. van Gottlieb Johan Arnold en Maria van **Wijck**.

Uit dit huwelijk:

1. **Gédéon Jérémie**, volgt **Via (AA)**.

2. **Jeanne Marie Boissevain**, geb. Amsterdam 26 jan. 1798, † Utrecht 8 dec. 1885, tr. Amsterdam 23 dec. 1818 Hendrik **Daniel** Gildemeester, geb. Amsterdam 30 sept. 1797, lid fiima J.P. Gildemeester en Co., commissionairs in koloniale waren, † Amsterdam 15 okt. 1852, zn. van Jan Paulus en Ida Elisabeth Brunings.

3. **Caroline Charlotte Boissevain**, geb. Amsterdam 4 sept. 1799, † ald. 23 nov. 1879, tr. Amsterdam 29 juli 1818 Willem de Clercq (R.N.L.), geb. Amsterdam 15 jan. 1795, commissionair (**1818**), lid firma S. en P. de Clercq, makelaars in granen, directeur Nederlandsche Handel-Mij. N.V. 1834-1844, letterkundige, improvisator, † Amsterdam 4 febr. 1844, zn. van Gerrit en Maria de vos.

4. **Margueritte Elisabeth Boissevain**, geb. Amsterdam 18 juli 1801, † 's-Gravenhage 24 sept. 1879, tr. le Amsterdam 16 aug. 1820 Mr. **Jacques Elie Pauly**, geb. Amsterdam 2 febr. 1793, wijnkoper, † Amsterdam 6 aug. 1842, zn. van Jean en **Susanne Angely**; tr. 2e Amsterdam 10 juli 1844 Prof. Dr. Johannes **Boscha** (R.N.L., **Go.E.K.**), geb. Harderwijk 19 maart 1797, phil. theor. mag., litt. hum. dr., geschiedkundige, praeceptor latijnse scholen te Amsterdam **1816-**, en te 's-Gravenhage **1818-**, hoogleraar Koninklijke Militaire Academie te Breda 1828-1830, 1837, auditeur militair krijgsraad te Breda 1830-1836, hoogleraar **Atheneum Illustre** te Amsterdam 1838-1851, lid Tweede Kamer der Staten Generaal **1853-**, minister voor de Zaken der Hervormde en

andere Eerediensten, behalve die der Rooms-Katholijken 1858-1861, mede-oprichter 1867 en eerste voorzitter Nederlandsche Roode Kruis, † 's-Gravenhage 9 dec. 1874, zn. van Prof. Dr. Herman en Helena Scheers en wedr. van Henriette Jacoba de Kruyff.

5. Marie **Jeanne** Boissevain, geb. Amsterdam 19 mei 1803, † ald. 5 dec. 1803.

6. **Daniel**, volgt **Vib** (AB).

7. Charles Faber, volgt **Vic** (AC).

8. **Annette Jeanne** Boissevain, geb. Amsterdam 29 mei 1808, † ald. 10 juni 1890.

9. Eduard Constantin, volgt **Vid** (AD).

10. Charlotte **Jeanne** Sophie Boissevain, geb. Amsterdam 11 sept. 1811, † Rotterdam 26 sept. 1873, tr. Amsterdam 6 nov. 1833 Stephanus de Clercq, geb. Amsterdam 23 maart 1805, commissienair (1833), lid firma S. en P. de Clercq, makelaars in granen, † Rotterdam 12 juli 1866, zn. van Gerrit en Maria de Vos.

11. **Henri Jean Arnaud**, volgt **Vle** (AE).

12. Antoinette Elisabeth Boissevain, geb. Amsterdam 8 sept. 1815, † ald. 14 nov. 1815.

13. Henriette Marie Boissevain, geb. Amsterdam 17 okt. 1818, † ald. 8 jan. 1900.

14. Guillaume Boissevain, geb. Amsterdam 26 april 1820, werkzaam Nederlandsche Handel-Mij. N.V., † Amsterdam 24 april 1889, tr. Petersham (Surrey) 17 mei 1859 Louisa **Ellis**, geb. Richmond 16 maart 1827, † Torquay (Devonshire) 22 mei 1886, dr. van Joseph en Elisabeth Moates.

## AA

**Vla.** Gideon Jeremie Boissevain, geb. Amsterdam 13 juni 1796, assuradeur (1844, 1861), lid firma Boissevain en Co., scheepsreders ald. 1816-1868, **2e** luitenant 1815 en le luitenant schutterij 1820-1821, kapitein landstorm, diaken 1818-1820, 1823-1824, 1828-1830, 1838-1839 en kerkmeester Waalse gemeente, rijkscommissaris Entrepôtdok 1850-185 1, † Amsterdam 14 mei 1875, tr. le Amsterdam 27 juni 1816 Antoinetta Elizabeth Klijn, geb. Amsterdam 13 juni 1796, † ald. 16 okt. 1817, dr. van Hendrik Harmen en Christina Maria Schenkhuijsen; tr. 2e Amsterdam 15 juni 1826 Judith van **Walree**, geb. Amsterdam 25 febr. 1804, † ald. 23 april 1827, dr. van Nicolaas en Judith van Lennep; tr. 3e Amsterdam 11 juni 1830 Maria van Heukelom, geb. Amsterdam 25 juli 1801, † h. Duinvlid, Overveen **20** mei 1866, dr. van Walrave en **Joanna** de Clercq.

Uit het eerste huwelijk:

1. Levenloze zoon, geb. Amsterdam 16 okt. 1817.

Uit het derde huwelijk:

2. Daniël Boissevain, geb. Amsterdam 26 nov. 1831, † ald. 29 sept. 1849.
3. Walrave Boissevain, geb. Amsterdam 3 aug. 1833, † ald. 4 nov. 1854.
4. **Annette** Jeanne Hemiette Boissevain, geb. Amsterdam 22 jan. 1835, † Baarn 29 juli 1894, tr. Amsterdam 23 aug. 1861 Ds. Hendrik Larnbertus Kruseman, geb. Amsterdam 8 april 1831, remonstrants predikant te Zevenhuizen 1853-, te Nieuwkoop 1855-, en te Delft 1866-†, † Hof van Delft 19 jan. 1871, zn. van Jan Adam en **Alida** de Vries.
5. Jan, volgt **VIIa**.



6. Charles, volgt VIIb.

7. **Hester** Boissevain, tweeling met voorgaande, geb. Amsterdam 28 okt. 1842, † ald. 2 dec. 1914, tr. Amsterdam 19 juli 1866 Mr. Nicolaas Jacob den **Tex** (R.N.L.), geb. Amsterdam 29 dec. 1836, advocaat **1861-1886**, **2e** luitenant schutterij 1861-1866, secretaris Kamer van Koophandel en Fabrieken **1863-†**, lid plaatselijke schoolcommissie 1863-1874, lid bestuur Mij. Felix Meritis, afd. koophandel 1865-1870, commissaris Amsterdamse **Kanaal-Mij.** 1868-1879, commissaris Stads Bank van Leening 1871-1876, mede-oprichter **Handelsvereniging** "Vervroegd Beursuur" te Amsterdam 1873, lid Burgerlijk Armbestuur 1876-1887, directeur Kon. Nederlandsche Stoomboot-Mij. **1877-†**, lid Prov. Staten van Noord-Holland **1879-†**, lid bestuur Vereniging tot Aanleg van een Rij- en Wandelpark **1979-†**, lid bestuur Vereniging in het Belang der Wezenverpleging 1880-1883, commissaris Kon. **West-Indische Maildienst** **1883-†**, commissaris Directie van het **Amsterdamsch Entrepôt**dok 1883-1887, lid raad van toezicht Mij. voor Gemeente Crediet **1884-†**, voorzitter commissie voor de Rijnvaart **1887-†**, lid college dagelijks bestuur Binnendijkse- en Buitenvelder Polder (**1886**)-**†**, lid bestuur Nederlandse Bouw-Mij. **1888-†**, commissaris De Nederlandsche Bank N.V. **1889-†**, commissaris Nederlandsche Fabriek van Werktuigen en **Spoorweg**-materieel, genaamd "Werkspoor" **1892-†**, † Amsterdam 21 mei 1899, zn. van Prof. Dr. Mr. Cornelis Anne en Petronella **Clazina Bondt**.

8. Jacob Pieter Boissevain, geb. Amsterdam 10 sept. 1844, makelaar 1879-1883, lid firma Plate en Boissevain, procuratiehouder (**1868**-) firma Boissevain en Co., scheepsreders ald., chef firma Reis (Reiss) & Co. te Batavia, commissaris Onderlinge Glasverzekering Mij. 1893-1916, † Aerdenhout 16 april 1927, tr.

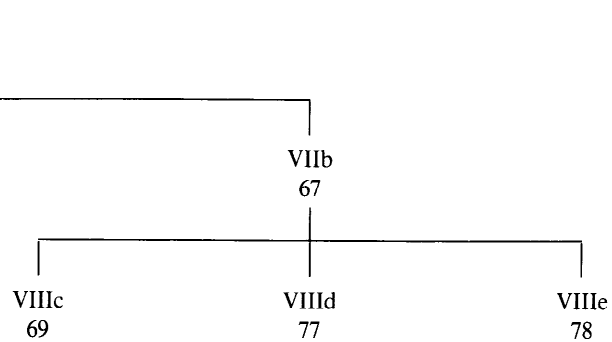
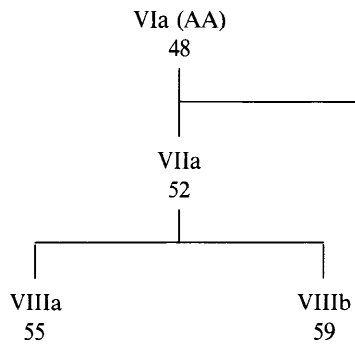

Amsterdam 13 april 1871 Huyberdina Gerarda Punt, geb. Amsterdam 16 mei 1849, bestuurslid afd. Amsterdam Algemeene Nederlandsche Vrouwen-Vereeniging "Tesselschade" 1887-1899, † Montreux (Vaud) 2 (3?) febr. 1937, dr. van Henrik en Johanna Dorothea Hulk.

Uit dit huwelijk:

Johanna Dorothea Boissevain, geb. Amsterdam 13 jan. 1872, † Montreux 22 nov. 1937, tr. le Batavia 15 nov. 1906 Robert von Hemert, geb. Amsterdam 22 april 1871, lid firma Tiedeman & Van Kerchem, administratiekantoor te Batavia, † Aerdenhout 1 mei 1930, zn. van Alexander Isaac (Alexandre Isac) en Catharina Vas Visser; tr. 2e Montreux 15 aug. 1936 Dr. Josef Heinrich Amrhein, geb. Winterthur (Zürich) 18 mei 1876, jur. dr., advocaat te Luzern, zn. van Johann Heinrich en Maria Agatha Buhlmann.

VIIa, Jan Boissevain (R.N.L.), geb. Amsterdam 12 dec. 1836, lid firma Boissevain en Co., scheepsreders ald., commissaris Matrozeninstituut Kon. Nederlandsche Zeil- en Roeivereeniging 1860-1862, 1864-1866, 1868-1896, lid bestuur 1860 en voorzitter Vereeniging ten behoeve der Arbeiders Klasse te Amsterdam 1893-†, 2e luitenant 1862-, le luitenant schutterij 1865-, lid plaatselijke schoolcommissie 1863-1870, lid gemeenteraad 1868-1873, lid algemeen bestuur Zeemanshuis 1869-†, mede-oprichter en directeur Stoomvaart-Mij. Nederland 1870-†, lid Commissie van Toezicht over den Doortocht en het Vervoer van Landverhuizers 1874-†, mede-oprichter en president-directeur Amsterdamsche Droogdok-Mij. 1877-†, lid Prov. Staten van Noord-Holland 1882-1898, 1901-†, commissaris Vaderlandsch Fonds ter Aanmoediging van 's-Lands Zeedienst 1882-1899, commissaris Mij.

voor Uitvoer en Commissiehandel 1884-†, mede-oprichter en gedelegeerde raad van bestuur Kon. Paketvaart-Mij. 1888-†, lid commissie filiaal-inrichting te Amsterdam Kon. Nederlandsch Meteorologisch Instituut 1889-†, bestuurslid 1891- en voorzitter Vereeniging voor Algemeene **Scheepvaartbelangen** 1897-†, commissaris Hollandsche **IJzeren** Spoorweg Mij. 1891-†, lid raad van bestuur 1892- en voorzitter-commissaris Nederlandsch-Indische Landbouw Mij. 1894-†, commissaris Twentsche **Bank-Vereeniging** 1899-†, † Bellagio (Lombardije) 13 mei 1904, tr. Amsterdam 15 mei 1862 Petronella Gerharda Johanna Brugmans, geb. Amsterdam 4 okt. 1838, lid commissie van onderwijs Bijzondere Middelbare School voor Meisjes 1888-1896, lid dames-comité Inrichting voor Doofstommenonderwijs **te Rotterdam** 1891-1893, † h. Jagtlust, De Bilt 25 mei 1905, dr. van Mr. **Antony** en Elisabeth **Susanne** Gerardine van **Maanen**.

Uit dit huwelijk:

1. **Gédéon** Jérémie Boissevain, geb. Amsterdam 18 febr. 1863, † ald. 18 aug. 1881.

2. Elisabeth **Antonia** Boissevain, geb. Amsterdam 7 juli 1864, directrice 1902- en lid bestuur Opleidingsinrichting voor Sociale Arbeid 1905-†, lid bestuur Vereeniging "Ons Huis" ald. 1897-†, lid bestuur Leesmuseum voor Vrouwen 1899-1904, † Hilversum 9 aug. 1906, tr. De Bilt 21 juli 1904 Prof. Dr. Johannes Hermanus Gunning (R.N.L., O.O.N., C.H.O.), geb. Utrecht 13 juli 1859, litt. **class. dr.**, leraar 1882-, conrector 1888-, rector Stedelijk Gymnasium Zwolle 1897-1898, schoolopziener district Amsterdam 1902-1917, lid bestuur **Opleidingsinrichting** voor Sociale Arbeid 1902-1916 (vanaf 1907 genaamd School voor Maatschappelijk Werk), privaats- docent poadagogiek Rijksuniversiteit te Utrecht 1904-, en Gemeentelijke Universiteit van Amsterdam

1917-, buitengewoon hoogleraar pedagogiek te Utrecht 1923-1929, lid Prov. Staten van Noord-Holland 1915-1918, lid gemeenteraad van Hilversum 1925-1935, † ald. 5 maart 1951, zn. van Prof. Dr. Jan Willem en Petronella Adriana Pierson en wedr. van Ceciliavan Eeghen; hij tr. 3e Saarburg (Lotharingen) 13 juli 1912 **Minna Anna Helene Breyer**.

3. Charles Daniël **Walrave**, volgt **VIIIa**.

4. Helena Mensina Boissevain, geb. Amsterdam 25 dec. 1867, † **Bentveld** 17 april 1946.

5. Mr. Matthijs Gideon Jan Boissevain, geb. Amsterdam 12 juli 1870, advocaat en procureur te Amsterdam, lid bestuur afd. Amsterdam Mij. van Weldadigheid 1896-1908, lid bestuur afd. Amsterdam Nederlandsch Genootschap tot Zedelijke Verbetering der Gevangenen 1897-1907, secretaris college van regenten strafgevangenis **ald.** 1898-1905, † Heemstede 8 okt. 1941.

6. Anna Maria Boissevain, geb. Amsterdam 23 jan. 1872, † Naarden 27 april 1924, tr. Amsterdam 19 maart 18% Mr. Gideon Mari den **Tex**, geb. Amsterdam 5 febr. 1870, adjunct-commies Prov. Griffie Gelderland te Arnhem 1895-1898, hoofd-directeur Surinaamsche Bank **ald.**, † Naarden 17 nov. 1916, zn. van Mr. Nicolaas Jacob en **Hester Boissevain (VIa, 7)**.

7. Petronella Johanna Boissevain, geb. Amsterdam 26 okt. 1873, † **Bloemendaal** 9 jan. 1970, tr. **Amsterdam** 22 okt. 1896 Mr. Adriaan Floris van Hall, geb. Amsterdam 22 okt. 1870, directeur Amsterdamsch Trustee's Kantoor N.V., lid **firma Jan Kalff & Co.** en **firma H. Oyens & Zonen**, bankiers **ald.**, † Haarlem 26 febr. 1959, zn. van Mr. Maurits **Cornelis** en Debora Cremer Eindhoven.

8. **Walrave**, volgt **VIIIb**.

9. Dr. Maria Boissevain, geb. Amsterdam 8 april 1878, phil.

dr., biologe, † Londen 8 maart 1959.

**VIIIa.** Charles Daniël Walrave Boissevain (R.O.N.), geb. Amsterdam 26 juni 1866, luitenant-ter-zee 2e kl., consul-generaal van Nederland te Montreal (Canada) 1895-1901, assuradeur te Amsterdam, † Genève 24 sept. 1944, tr. Montreal 1 sept. 1892 Willemina de Vos, geb. Amsterdam 14 jan. 1869, † Genève 22 sept. 1951, dr. van Willem Hendrik en Cornelia Leembruggen.

Uit dit huwelijk:

1. Comelia Willemina Boissevain, geb. Montreal 20 aug. 1893, tr. Genève 6 dec. 1917 **Denis Mesritz**, geb. Amsterdam 25 juli 1879, industrieel, president-commissaris Etablissements R. **Barberot** N.V. (Genève/'s-Gravenhage), † Genève 3 1 maart 195 **I**, zn. van **August** en Maria Emilia Theresia Mulder en gesch. **echt**g. van Willemina Maria Johanna **Timmers**. *[Genève]*

2. Jan, volgt **IXa**.

3. Gideon Walrave, volgt **IXb**.

4. Ir. Willem Hendrik Warnsinck Boissevain, geb. Montreal 16 aug. 1899, † Barcelona 30 juni 1923.

5. Helena Anna Boissevain, geb. Amsterdam 17 juni 1904, † Zandvoort 29 april 1938, tr. Genke 14 mei 1927 Jean Marie Charles Edouard le **Rütte**, geb. Makassar (Celebes) 12 jan. 1895, promotor emigratie Nederlandse agrariërs naar Frankrijk, † Grosley-sur-Risle (**Eure**) 21 dec. 1975, zn. van Jean Marie Charles Edouard en Marie Oostndorp Verbrugge.

**IXa.** Jan Boissevain, geb. Westmount (Montreal, Quebec) 14 mei 1895, directeur Maatschappij voor Industrie- en Handelsbelangen te Amsterdam, † concentratiekamp Buchenwald (**Langenstein**, Thüringen) 30 jan. 1945, tr. Amsterdam 17 juni 1919

Adrienne **Minette** van Lennep, geb. Amsterdam 21 sept. 1896, † **ald.** 18 febr. 1965, dr. van Karel en Anna Elize **Homans**.

Uit dit huwelijk:

1. Jan Karel Boissevain, geb. Schiedam 24 mei 1920, leerling Middelbare Technische School, † (gefusilleerd) Overveen 1 okt. **1943**.

2. Gideon Willem Boissevain, geb. Schiedam 6 juni 1921, kantoorbediende Hollandsche Sociëteit v. Levensverzekeringen te Amsterdam, † (gefusilleerd) Overveen 1 okt. 1943.

3. François **Joan** Daniël, volgt Xa.

4. Drs. Anna Maria Boissevain, geb. Amsterdam **20** febr. 1925, med. drs., **medical social worker**, tr. (bij volmacht) Amsterdam/Wellington (Nieuw Zeeland) 31 aug. 1951 Bemt Ludolf Sweder Fernand baron van Asbeck, geb. Wenen 28 april 1922, **oud-rubberplanter**, **oud-ambtenaar** Min. van Defensie van Nieuw Zeeland, zn. van baron Bemt Ludolf Sweder en Adolfine Maria Ignatz Jedlitschka en gesch. echtg. van Bernarde **Kluwer**.

*Zeeland*

5. **Sylvia** Boissevain, geb. Amsterdam 29 maart 1926, tr. Amsterdam 17 jan. 1947 Hugo de Groot, geb. Amsterdam 2 maart 1922, **oud-president-directeur** Barberot Groep te 's-Gravenhage, **oud-algemeen directeur** Clin-Midy Benelux (**Brussel/Rijswijk**), zn. van Antonius Wilhelmus Maria en Maria Catharina van Wettum. *[Antwerpen]*

Xa. François **Joan** Daniël Boissevain, geb. Schiedam 5 okt. 1922, inkoper Barberot Groep te 's-Gravenhage, † **ald.** 27 aug. 1981, tr. Amsterdam **17** juli 1946 (echtsch. ingeschr. **ald.** 28 maart **1966**) Annemarie Otilie Tijssen, geb. Stuttgart (Wurtemberg) 10 febr. 1917 *[Hoogerheide]*, dr. van Alphons Josef Godefridus

Hubertus en Anna Maria Bremerkamp.

Uit dit huwelijk:

1. Jan Gideon Daniël Boissevain, geb. Haarlem 6 juni 1950, restaurateur-vergulder, tr. Wassenaar 5 febr. 1977 Rita Maria Bühler, geb. Sankt-Gallen (Zwits.) 17 nov. 1950, dr. van Joseph en Anna Hermine Germann. *[Hoogerheide]*

2. Willem Christiaan Walrave Boissevain, geb. Haarlem 4 aug. 1952, goudsmid. *[München]*

3. Marion Caesarina Minette Boissevain, geb. 's-Gravenhage 16 okt. 1956. *[Bussum]*

**IXb.** Gideon Walrave Boissevain (R.N.L., R.O.N.), geb. Montreal 29 aug. 1897, vice-consul van Nederland te Shanghai 1923-1924, vice-consul te New York 1926-1929, consul te Lima (Peru) 1930-, te Santiago (Chili) 1933-1935, te San Francisco (1945), chef economische en consulaire zaken Nederlandse ambassade te Parijs 1945-, hoofd directie Buitenlandse Dienst dept. van Buitenlandse Zaken 1947-, buitengewoon gezant en gevolmachtigd minister te Athene 1948, buitengewoon gezant en gevolmachtigd minister te Jeruzalem 1954-, ambassadeur te Havana (Cuba) 1957-1963, honorair consul-generaal te Marseille (Bouches du Rhône) 1965-1967, † ald. 5 okt. 1985, tr. le Singapore 28 juli 1925 (echtsch. uitgespr. 's-Gravenhage 1 aug. 1947) Daisy Eve Ray, geb. Colombo (Ceylon) 20 sept. 1894, † Perth (West-Australië) 22 okt. 1977, dr. van Henry en Blanche Delort en gesch. echtg. van Henry A.H. Hovenier; tr. 2e Parijs 1947 Maria Solovieff, geb. Baden (Neder-Oostenrijk) 13 maart 1922, † Marseille 19 april 1976, dr. van Boris Nicolaevitch en Maria Grigorievna Novitsj Rasputin; tr. 3e Genua (It.) 13 nov. 1978 Emma Cianfanelli, geb. Genua 9 juni 1921, dr. van Annolfo en Maria



Giovanna Santa. *[woonplaats onbekend]*

Uit het eerste huwelijk:

1. Willem Geoffrey, volgt Xb.

Uit het tweede huwelijk:

2. Serge Alexandre, volgt Xc.

Xb. Willem Geoffrey Boissevain, O.B.E., geb. New York 23 juli 1927, kunstschilder, tr. le Perth (West-Australië) 21 juni 1950 (door echtsch. ontb.) Rhoda Elsie Heathcote, geb. Sutton (**Surrey**) 27 juli 1918, dr. van Charles **Francis** en Elsie Maud Green; tr. 2e Perth (West-Australië) 20 dec. 1969 Diana Jean Johnston, geb. Alvechurch (Worcestershire) 17 mei 1939, dr. van Reginald Dodd en Marjorie **Burns**. *[Glen Forrest, West-Australië]*

Uit het eerste huwelijk:

1. Daisy Anne Elisabeth Boissevain, geb. Greenmount (**West-Australië**) 6 sept. 1951, tr. Londen **Daniel Hill**, zakenman.

*(Londen)*

Uit het tweede huwelijk:

2. William Jeremy Augustus Boissevain, geb. Perth 29 juli 1970.

Xc. Serge Alexandre Boissevain, geb. Neuilly-sur-Seine (**Hauts-de-Seine**) 10 juli 1947, kunsthandelaar, tr. le Marseille 19 sept. 1969 (door echtsch. ontb. Parijs 17 febr. 1977) Chantal Marie **Françoise** Girault, geb. Saint-Jean-de-Bournay (Isère) 22 juli 1947, dr. van Pierre en Marie Suzanna **Barbet**; tr. 2e Parijs 1 juli 1978 Henrietta Louise Marie barones Bentinck van Schoonheten, geb. Londen 30 jan. 1949, dr. van baron Mr. Adolph Willem Carel en **Gabrielle** Wilhelmine Hedwig Marie **Baronin Thyssen-Bornemisza von Käszony** en gesch. echtg. van le Spencer Douglas

David Earl Compton, of the Dukes of Northumberland, en 2e  
Richard Thompson. *[Londen]*

Uit het eerste huwelijk:

1. **Katia** Boissevain, geb. Neuilly-sur-Seine 20 jan. 1970.

Uit het tweede huwelijk:

2. Ambre Boissevain, geb. Parijs 23 dec. 1978.

**VIIIb. Walrave Boissevain** (O.O.N.), geb. Amsterdam 4 juli 1876, chef vrachtbureau Stoomvaart Mij. Nederland 1904-1911, bestuurslid diaconiescholen Waalse Kerk ald. **1901-1904**, voorzitter vereniging "Hou en Trouw" van oud leerlingen Eerste Openbare Handelschool en van Montessorivereniging (**1910**), lid Tweede Kamer der Staten Generaal 1913-1918, 1925-1928, lid gemeenteraad 1918-1941 en wethouder 1927-1929, 1933-1935 en 1939-1941 van Amsterdam, lid Prov. Staten van Noord-Holland 1927-1940, president-commissaris N.V. Twentsche Bank, commissaris N.V. Wm. H. Muller & Co., voorzitter Watersnoodfonds, voorzitter emigratiecentrale "Holland", commissaris Cultuur Mij. Pasèr Karenga, † Amsterdam 19 april 1944, tr. le Hilversum 9 nov. 1899 Maria Catharina Johanna Blijdenstein, geb. Amsterdam 22 okt. 1876, † Amsterdam 17 okt. 1910, dr. van Mr. Benjamin Willem en Berendina Theodora Wilhelmina Evers; tr. **2e** Bloemendaal 6 dec. 1913 **Romelia** Abramina Kalff, geb. Amsterdam 27 juni 1887, † ald. 7 aug. 1968, dr. van Joannes **Henricus** Albertus Anthonius en Ellegonda Duranda Rutgers van der Loeff.

Uit het eerste huwelijk:

1. Theodora Wilhelmina Johanna Boissevain, geb. Amsterdam 9 aug. 1900, † ald. 27 juni 1910.

2. Jan Gédéon Jérémie, volgt **IXc**.

## 3. Harry, volgt IXd.

Uit het tweede huwelijk:

4. Ellegonda Duranda Boissevain, geb. Amsterdam 17 sept. 1914, vertaalster, schrijfster [*Blaricum*], tr. Amsterdam 23 nov. 1939 Eduard **Veltman**, geb. Bloemendaal 9 nov. 1909, procuratiehouder firma H. G. Th. Crone te Semarang, ziekendrager Kon. Marine, † (omgekomen op krijgsgevangentransport) Java Zee 29 nov. 1943, zn. van Eduard August en Elisabeth Nienhuijs; tr. 2e La Tour-de-Peilz (**Vaud**) 5 jan. 1949 (echtsch. ingeschr. ald. 2 nov. 1973) Arthur Anton Joseph **Künzli**, geb. Kilchberg (Zürich) 22 sept. 1909, importeur van tuinbouwmachines [Zutphen], zn. van Eugen Arthur Joseph en Carolina Lydia **Forster** en wedr. van Anna Wilhelmina Victoria Augusta **Kalff**; hij hertr. Zürich 21 dec. 1973 Sylvia **Wilma Alma** Weilers.

## 5. Matthijs Gideon Jan, volgt IXe.

6. **Romelia Walravina** Boissevain, geb. Amsterdam 2 okt. 1918, t ald. 28 maart 1920.

7. **Antonia** Boissevain, M.Sc. (chemie), geb. Amsterdam 4 nov. 1919, oud-programmer Traveler's Life Insurance Corp. [*Glastonbury, Connecticut*], tr. Amsterdam 22 sept. 1947 (door echtsch. ontb. Reading, Pennsylvania, 9 dec. 1968) Dr. Augustus **Chapman Walker Jr.**, Ph.D., geb. Brooklyn (**New York**) 2 okt. 1923, phil. dr. chem., chemicus *Dewey and Almy Chemical Co.* [*Pittsburgh, Pennsylvania*], zn. van Augustus en Dorothy **Fay**.

8. Marie Renée Boissevain, geb. Amsterdam 22 mei 1922, tr. Amsterdam 7 mei 1947 Jan Willem Tuininga, geb. **Joure** 16 dec. 1911, res. kapitein Kon. Luchtmacht, directeur Kon. Nederlandse Machinefabriek v/h E.H. Begemann N.V. te Helmond, landelijk voorzitter Industriële Groote Club te Amsterdam, † **Bakel** 16 maart 1988, zn. van Jan Willem en Rigdje Gieseke en gesch. **echt**g.

van Wilhelmina Jacoba Breitenstein. *(Helmond)*

9. Louise Maria **Antonia** Boissevain, geb. Amsterdam 20 okt. 1924, **evangeliste**, tr. Amsterdam 6 sept. 1945 Mr. **Addick** Adrianus Land, M.B.E., geb. Haarlem 26 okt. 1911, **president-directeur** N.V. Rouppe van der Voort, adviseur op economisch en organisatorisch gebied, lid gemeenteraad, wethouder 1967-Amersfoort, lid Prov. Staten van Utrecht 1970-†, res. majoor cav., chef staf Insp.-Gen. Landmacht, † Amersfoort 16 aug. 1974, zn. van Dr. **Addick** Adrianus Gosling en Maria Elisabeth de Vries. *[Zeist]*

10. Drs. Mia Boissevain, geb. Amsterdam 18 juni 1926, litt. **gall.** dra., docente Franse literatuur, tr. Amsterdam 10 sept. 1951 Johannes Canters, geb. Utrecht 24 april 1914, (**oud-**)**directeur** Nederlandse Draad-Unie, zn. van Robert Barclay en **Aletta** Elisabeth Gerardina Goedkoop van **Nelle**. *[Rotterdam]*

**IXc.** Jan Gedeon Jérémie Boissevain, geb. Amsterdam 15 dec. 1901, employé Holland-Texas Hypotheekbank te Port Arthur (Texas), eigenaar Double **Arrow** Ranch te Greenough (Montana), makelaar in onroerend goed, res. le luitenant cav., † Ensenada (**Baja** California, Mexico) 18 aug. 1988, tr. le Bloemendaal 26 mei 1923 (echtsch. ingeschr. ald. 20 juli 1928) **Robberta** Breitenstein, geb. Velsen 2.5 aug. 1903, † Doorn 26 april 1988, dr. van Carl August en Wilhelmina Jacoba Insinger; zij hertr. Velsen 4 mei 1932 Jhr. Adrien Theodore de Muralt, heer van Vlijmen; tr. 2e Greenough 6 sept. 1930 Anne **Afton** Weisel, geb. Missoula (Montana) 30 juni 1912, † ald. 25 mei 1931, dr. van George Ferdinand en Thula Toole; tr. 3e Spokane (Washington) 18 maart 1933 (door echtsch. ontb. 1942) Edith Greenough, geb. Missoula 8 aug. 1895, † juli 1960, dr. van Thomas J. en Tennessee **Epper-**

som; tr. **4e** Grosse Pointe (Detroit, Michigan) 13 mei 1944 Marian Andrews, geb. Far Rockaway (Long Island, New York) 4 juli 1900, dr. van David Merrit en Lilian Abrams en gesch. echtg. van Lester Holt. *[Ensenada, Baja California, Mexico]*

Uit het eerste huwelijk:

1. Walrave, volgt Xd.

Uit het tweede huwelijk:

2. Jan Gédéon Jérémie Boissevain, geb. Missoula 25 mei 193 1, † ald. 28 dec. 1964.

Xd. Walrave (“Dutch”) Boissevain, geb. Port-Arthur (Texas) 2 juli 1924, 2nd lieutenant-pilot Troop Carrier Command United States Air Force 1940-1945, studeerde Wayne University Detroit 1945, assuradeur (levensverzekeringen), † Los Altos (Californië) 4 okt. 1988, tr. Grosse Pointe (Michigan) 20 jan. 1946 Lois Andrews Holt, geb. Flushing (Long Island, New York) 160kt. 1924, † Los Altos 21 april 1986, dr. van Lester Holt en Marian Andrews.

Uit dit huwelijk:

1. Jan Gedeon Jérémie Boissevain, geb. Pleasant Ridge (Detroit, Michigan) 13 dec. 1946, staff member Los Alamos National Laboratory, tr. Los Altos 10 dec. 1971 Barbara Linsley, geb. 25 aug. 1944, dr. van N.N. *[Española, New Mexico]*

2. David Walrave, volgt XIa.

3. Pieter Daniel, volgt XIb.

4. Suzan Saskia Boissevain, geb. Detroit 2 sept. 1951, assuradeur, tr. Mendocino (Californië) 25 juli 1985 Cornelius Stevenson, geb. Palo Alto (Californië) 19 sept. 1942, ondernemer, zn. van Ernest en Comelia N. Wheeler. *[Palo Alto, Californië]*

5. Christopher Mathijs Boissevain, geb. Palo Alto 9 juni 1959.

(*Los Altos, Californië*)

**XIa.** David **Walrave** Boissevain, geb. Detroit 30 maart 1948, eigenaar landbouwbedrijf, tr. Los **Altos Hills** (Californië) 15 juli 1972 **Amy Smith**, geb. San Francisco 21 juni 1953, dr. van Eugene en N..  
[*Woodside, Californië*]

Uit dit huwelijk:

Saskia **Karen** Boissevain, geb. Mountain View (Californië) 12 sept. 1972.

**XIb.** Pieter **Daniel** Boissevain, geb. Detroit 28 nov. 1949, assuradeur, tr. Los **Altos** (Californië) 19 aug. 1973 Cheryll Ann Fava, geb. Oakland (Californië) 21 nov. 1951, geadopteerde dr. van Florence Fava.  
[*Novato, Californië*]

Uit dit huwelijk:

1. **Jamie** Elizabeth Boissevain, geb. San Rafael (Californië) 6 febr. 1977.
2. Sharyn Marie Boissevain, geb. San Rafael 10 april 1979.
3. **Allison** Suzarme Boissevain, geb. San Rafael 16 maart 1982.

**IXd.** Harry Boissevain, geb. Amsterdam 15 sept. 1903, eigenaar landbouwbedrijf (appel- en perzikenteelt) te **Crozet** (Virginia) -1939, eigenaar hotel Beekhuizen te Velp (Gld.) 1939-(1943), † San Diego (Californië) 17 maart 1976, tr. le Enschede 25 jan. 1928 Anna Catharina van Heek, geb. Enschede 26 dec. 1902, † Altadena (Californië) 21 okt. 1965, dr. van Nicolaas Gijsbertus en Anna Catharina ter Kuile; tr. 2e 27 aug. 1966 (door echtsch. ontb.) **Blanche** Gabriel **Wells**.  
[1980: *New York*]

Uit het eerste huwelijk:

1. Anna Catharina Boissevain, geb. Yancey Mills (Virginia) 6

april 1929, kunstschilderes, tr. le Bloemendaal 6 juni 1953 (echtsch. ingeschr. ald. 25 aug. 1959) Julius Scholten, geb. Enschede 29 april 1929, fabrikant [*Delft*], zn. van Jan en Wilhelmina Margaretha van Heek; hij hertr. Groningen 7 mei 1960 Marie Wibbina Bouman; tr. **2e Palo Alto** (Californië) 17 juni 1967 Donald McKee Fisk, geb. Los Angeles 26 okt. 1932, federaal ambtenaar, zn. van William McKee en Laura Rebina Best. [*McLean, Virginia*]

2. Matthijs Gideon Jan, volgt Xe.

3. Harry Jan Walrave Boissevain, geb. Yancey Mills 19 okt. 1932, federaal ambtenaar, [*Washington, D.C.*], tr. Shrewsbury (Massachusetts) 20 jan. 1966 (door echtsch. ontb. 1980) Ellen Virginia Anderson, geb. Boston (Massachusetts) 23 sept. 1936 [*Arlington, Virginia*], dr. van Clifford Axel en Audrey Elizabeth Haynes.

Xe. Matthijs Gideon Jan Boissevain, B.A., geb. Yancey Mills 25 april 1931, hoofdingenieur, groepsmanager Measurex Corp., tr. Webster Groves (St. Louis, Missouri) 4 aug. 1956 Annabel Dawson, B.A., geb. St. Louis 11 juni 1936, dr. van James Clifford en Virginia Lyle. [*Los Altos Hills, Californië*]

Uit dit huwelijk:

1. Christopher James Boissevain, geb. Springfield (Ohio) 6 mei 1958, artist. [*Los Altos, Californië*]

2. Benjamin Mathew Boissevain, geb. Palo Alto (Californië) 4 juli 1960, advocaat. [*New York*]

3. Tobias John, volgt Xlc.

Xlc. Tobias John Boissevain, geb. Mountain View (Californië) 24 juni 1963, tr. Palo Alto (Californië) 1 mei 1988 Anna Theresa

**Leynse**, geb. Mountain View (Californië) 24 sept. 1962, dr. van **Waldo H.** en **Ruth Aimée Wilson**. [*Mountain View, Californië*]

Uit dit huwelijk:

Matthijs **Waldo** Boissevain, geb. Mountain View 21 okt. 1988.

**IXe.** Matthijs Gideon Jan Boissevain, P.E., geb. Amsterdam 24 april 1916, oud-ingenieur **Stone & Webster** Engineering Corp. te Boston (Massachusetts), oud-assistant-professor **mechanical engineering** Pratt Institute te Brooklyn (**New York**), oud-ontwerp-ingenieur Electric Boat Division **General Dynamics Corp.** te **Groton** (Connecticut), president Computer Country Corp., tr. le Boston (Massachusetts) 23 maart 1940 Helen Richmond **Fisk(e)**, geb. Boston 13 febr. 1919, † North Stonington (Connecticut) 14 okt. 1979, dr. van Anthony Humphries Fisk en Mildred Ernestine Williams; tr. 2e North Stonington 1 okt. 1983 Ethel **Mabel Stodgell**, geb. Shenectady (**New York**) 11 okt. 1931, dr. van Bert **Henry** en **Sally Okousky** en gesch. echtg. van **Kenneth Allen Knobloch**. [*Noank, Connecticut*]

Uit het eerste huwelijk:

1. Robert Harry, volgt Xf.

2. **Romelia** Anne Boissevain, M.Sc., geb. Brighton (**Massachusetts**) 19 juni 1941, reading consultant New London School System, **real estate agent** [*Mystic, Connecticut*], tr. Pawcatuck (Connecticut) 8 aug. 1964 (door echtsch. ontb. Hartford, Connecticut, 18 jan. 1985) John Anthony Bayer, geb. New London (Connecticut) 28 aug. 1939, zn. van Louis **Michael** en Anne **Elizabeth** Zaradink.

3. **Bruce** Anthony Boissevain, geb. Plymouth (Massachusetts) 13 febr. 1950, † North Stonington 6 dec. 1960.

4. Pamela Ernestine Boissevain, **B.Sc.**, geb. Plymouth 15



maart 1951, onderwijzeres, tr. North Stonington 2 juni 1973  
Wayne **Marshall** Wilkinson, geb. Westerly (Rhode Island) 17 aug.  
1942, eigenaar bedrijf in precisie-instrumenten, zn. van **Carroll**  
**John** en Mildred Justine Kirby en gesch. echtg. van Elisabeth  
Coats. *[North Stonington, Connecticut]*

5. Kimberley Deane Boissevain, **B.Sc.**, geb. Plymouth 16 nov.  
1953, onderwijzeres, tr. North Stonington 17 aug. 1974 Robert  
Joseph **Buck**, geb. **Willimantic** (Connecticut) 7 mei 1951, elek-  
trotechnicus, zn. van Charles Armondo **Azzinaro** en Anna Marie  
Zeni, geadopteerd door Richard Edward **Buck**, zijn stiefvader.  
*[Pawcatuck, Connecticut]*

6. Lance Walrave, volgt Xg.

7. Mia **Renee** Boissevain, geb. Norwich 9 sept. 1960, mede-  
werkster kinderdagverblijf. *[Colchester, Vermont]*

Xf. Robert Harry Boissevain, geb. Boston (Massachusetts) 16  
febr. 1940, district-manager NCR Corp., eigenaar-exploitant  
camping- en recreatieterrein, tr. Westerly (Rhode Island) 22 juni  
1972 Elaine Melaragno, geb. Providence (Rhode Island) 29 dec.  
1947, dr. van Manrico Roland en Marie Jemma en gesch. echtg.  
van Joseph John **McCue**. *[North Stonington, Connecticut]*

Hij adopteerde zijn stiefkinderen:

1. Joseph Boissevain, geb. Boston (Massachusetts) 12 maart  
1967.
2. Erin Boissevain, geb. Westerly (Rhode Island) 13 okt. 1969.  
Uit het huwelijk:
3. Liese Rene Boissevain, geb. Westerly 23 febr. 1974.

Xg. Lance **Walrave** Boissevain, Ass. M.E., geb. Norwich  
(Connecticut) 4 nov. 1955, engineering assistant Electric Boat

Division **General Dynamics Corp.**, tr. North Stonington 13 sept. 1986 Debbie Anne Young, geb. Westerly 11 nov. 1959, employé postkantoor, dr. van John Biiby en Beverly Joyce Smith. *[North Stonington, Connecticut]*

Uit dit huwelijk:

Shane Matthijs Boissevain, geb. North Stonington (Connecticut) 9 maart 1989.

**VIIb.** Charles Boissevain (R.N.L.), geb. Amsterdam 28 okt. 1842, letterkundige, hoofdredacteur **1885-1908**, directeur 1896-1916 en commissaris 1916-1922 Algemeen Handelsblad, directie-secretaris Paleis voor Volksvlucht 1867-1868, tweede luitenant **1868-**, eerste luitenant schutterij **1870-**, lid plaatselijke schoolcommissie 1871-1873, bestuurslid Amsterdamse correspondenten Inrichting voor Doofstommenonderwijs te Rotterdam **1890- (1916)**, Amsterdamsche Vereeniging voor Gezondheids- en Vacantiekolonies 1884-1900 en Vereeniging "Moed, Beleid en Trouw" 1893- (1922), redacteur De Gids 1927, voorzitter Ned. **Journalistenvereniging**, † **Drafna** (gem. Naarden) 5 mei 1927, tr. Woolston (Hampshire) 27 juni 1867 Emily **Héloïse MacDonnell**, geb. Dublin 1 juni 1844, bestuurslid Amsterdamsche Vereeniging voor gezondheids- en vacantiekolonies 1884-1899, † **Blaricum** 26 jan. 1931, dr. van Hercules Henry Graves en Emily Ann Moylan.

Uit dit huwelijk:

1. Charles Ernest Henri, volgt **VIIIc.**
2. Maria Boissevain, geb. Amsterdam 27 okt. 1869, † Naarden 20 juli 1959, tr. Amsterdam 20 sept. 1888 (echtsch. ingeschr. ald. 23 juni 1921) Comelis van Eeghen, geb. Amsterdam 6 nov. 1861, directeur N.V. **Handelsvereniging** van Dudok de Wit & Co. en Matthes en Bormeester, directeur N.V. Ammoniakfabriek v/h

Van der Elst en Matthes, directeur De Nederlandsche Bank N.V. 1912-1919, † Amsterdam 3 sept. 1940, zn. van Hendrik en Catharina **Susanna Bierman**; hij hertr. Londen 10 juli 1921 (echtsch. ingeschr. 's-Gravenhage 23 okt. 1936) Henriette Gerardine **Reineke**, wed. van Fredrik **Smidt**.

3. **Alfred Gideon**, volgt **VIII**d.

4. **Robert Walrave**, volgt **VIII**e.

5. **Hester Boissevain**, geb. Driebergen 16 aug. 1873, † Hattem 3 okt. 1969, tr. Amsterdam 7 maart 1895 Jan van Hall, geb. Amsterdam 10 nov. 1866, lid firma J. van Hall, importeur van Amerikaans hout te Amsterdam, houthandelaar te Baltimore (Maryland), directeur N.V. Houthandel v/h Eindhoven & Zn. te Zwolle, † ald. 8 febr. 1940, zn. van Mr. Maurits Cornelis en Debora Cremer Eindhoven.

6. **Olga Emily Boissevain**, geb. Amsterdam 27 okt. 1875, † Montreal (**Quebec**) 1 juni 1949, tr. Naarden 28 aug. 1906 Abraham Johannes van Stockum (O.O.N.), geb. Lisse 3 juli 1864, kapitein-ter-zee, † 's-Gravenhage 29 dec. 1935, zn. van Dirk Johannes en Sophia Clara **Emelia** Lastdrager.

7. **Hilda Gerarda Boissevain**, geb. Amsterdam 12 juli 1877, † ald. 15 april 1975, tr. Naarden 16 juni 1897 Hendrik de Booij (R.N.L., O.O.N.), geb. Haarlem 23 juni 1867, luitenant-ter-zee le kl., secretaris ~~1906~~- en lid bestuur Noord- en Zuid-Hollandsche Redding Mij. 1933-1946, administrateur ~~1904~~- en lid bestuur N.V. Het Concertgebouw 1905-1938, secretaris 1913-1946 en lid bestuur Zeemanshuis, lid bestuur Hospitaal Kerkschip "De Hoop" 1932-1946, commissaris Algemeen Handelsblad N.V. 1920-1950, † Amsterdam 7 sept. 1964, zn. van Chrétien Jean Gerard en Adriane Johanna de Mol van Otterloo.

8. **Eugen Jan Boissevain**, geb. Amsterdam 20 mei 1880, [**koop**-

man te New York], † Boston (Massachusetts) 29 aug. 1949, tr. le Londen 14 juli 1913 Inez Milholland, B.A., L.L.B., geb. New York 6 aug. 1886, voorvechtster vrouwenkiesrecht, † Los Angeles (Californië) 25 (28)nov. 1916, dr. van John W. en **Jean Torrey**; tr. **2e** New York juli 1923 Edna St. Vincent Millay, B.A., geb. Rockland (Maine) 22 febr. 1892, dichteres, † Austerlitz (New York) 19 okt. 1950, dr. van Henry Tolman Millay en Cora Buzzell.

9. Petronella Johanna Boissevain, geb. Amsterdam 24 dec. 1881, † Leeuwarden 3 dec. 1956, tr. Soerabaja (Oost-Java) 20mei 1915 Eduard Theodoor Hissink, geb. Grave 20 april 1883, le luitenant genie, **res.-kapitein**, directeur bijkantoor Leeuwarden Amsterdamsche Bank N.V., † ald. 28 febr. 1959, zn. van Evert Teunis en **Willemine** Hendrika Hess.

10. Jan Maurits Boissevain, geb. Amsterdam 5 febr. 1883, † **Antibes** (Alpes-Maritimes) 8 (3) nov. 1964, tr. New York 12 mei 1921 Charlotta Ives, geb. Boston (Massachusetts) 27 nov. 1897, actrice, † ?, dr. van Charles en Lake White.

11. Catharina Josephina Boissevain, geb. Amsterdam 23 jan. 1885, † ald. 1 sept. 1922, tr. Naarden 27 juni 1907 Prof. Dr. Lieven Ferdinand de Beaufort (R.N.L., O.O.N.), geb. h. Den Treek, Leusden 23 maart 1879, phil. dr., directeur Zoölogisch Museum 1923-?, buitengewoon hoogleraar **zoögeografie** Gemeentelijke Universiteit van Amsterdam 1928-1949, † Amersfoort 11 mei 1968, zn. van Mr. Willem Hendrik en Adèle Maria van Eeghen; hij hertr. Baarn 1 okt. 1929 Johanna van Raamsdonk.

VIIIc. Dr. Charles **Ernest** Henri Boissevain (R.N.L., O.O.N.), geb. Amsterdam 9 mei 1868, econ. dr. h.c. (Goethe-universiteit,

Frankfurt am **Main**), directeur N.V. Ammoniakfabriek v/h Van der Elst en Matthes, lid fiia Van der Elst en Matthes, lid bestuur afd. Amsterdam 1894-, lid hoofdbestuur 1909 en voorzitter hoofdbestuur Mij. tot Bevordering der Toonkunst 1910-1917, lid bestuur Vereeniging tot instandhouding van het Concertgebouw 1897- en lid bestuur N.V. Het Concertgebouw 1903-1904, 1915-1931, voorzitter vereniging "Hou en **Trou**" 1898-1899, lid algemeen bestuur 1901- en ere-lid 1909- Vereeniging "Het Buitenland", lid gemeenteraad van Amsterdam 1905-1907, 1909-1919, lid Prov. Staten van Noord-Holland 1910-1918, voorzitter **Nederlandsche Mij. van Nijverheid en Handel** 1913-1917, lid Kamer van Koophandel en Fabrieken te Amsterdam 1922-1937, lid **Internationale Kamer van Koophandel** te Parijs, president-commissaris Algemeen Handelsblad en Automobieliindustrie "Amsterdam", voorzitter Nederlandse **Koorvereniging**, voorzitter Nationale Vereeniging voor Handelonderwijs, voorzitter en ere-voorzitter Internationale Vereeniging voor Handelonderwijs, † Blaricum 7 nov. 1940, tr. Amsterdam 19 febr. 1891 Maria Barbera Pijnappel, geb. Amsterdam 10 juli 1870, voorzitster Bond voor Vrouwenkiesrecht, lid Prov. Staten van Noord-Holland 1919-1939, algemeen voorzitster Mij. tot Nut van het Algemeen, † Blaricum 24 nov. 1950, dr. van Mr. **Menso** Johannes en Helena Catharina Justina Brugmans.

Uit dit huwelijk:

1. **Menso**, volgt IXf.
2. Charles Hercules, volgt IXg.
3. Robert Lucas, volgt IXh.
4. Helena Catharina Justina Boissevain, geb. Amsterdam 10 nov. 1897, oud-onderwijzeres Montessorischool **ald.**, tr. Amsterdam 8 aug. 1929 Dirk Comelis **Mesman**, geb. Amsterdam 11

mei 1901, klarinettist Concertgebouw-orkest, † Doorn 8 aug. 1984, zn. van Dirk en Betje Petronella **Hansen**. [*Doorn*]

5. Maria **Cornelia** Boissevain, geb. Amsterdam 7 mei 1899, oud-assistente röntgen-afd. Binnengasthuis, tr. Blaricum 11 nov. 1924 Dr. Jan Hendrik de Jong, geb. Batavia 28 sept. 1895, med. dr., arts te Roermond, chirurg Carolus-Ziekenhuis te Batavia, † Hilversum 6 mei 1946, zn. van Jan Evert en Margaretha van **Ysendoorn**. [*Walnut Creek, Californië*]

6. Laurens Rijnhart, volgt IXi.

7. Emily Héloïse Boissevain, geb. Amsterdam 21 maart 1903, † Stroud (Gloucestershire) 29 jan. 1968, tr. Blaricum 24 juni 1926 Carl Erik **Holbek**, geb. Skodsborg (**Sjælland**, Denemarken) 30 juni 1901, fabrikant, directeur Robi **Soles Ltd.** te Londen, † (Denemarken) 6 mei 1968, zn. van Carl Andreas **Jesper** en Marie Dorph.

8. Catharine Josephine Boissevain, geb. Amsterdam 1 nov. 1905, tr. Blaricum 23 mei 1929 **Carl Huïskén**, geb. Amsterdam 30 juli 1902, lid firma Nachenius-Dudok van Heel & Co., commissie-in effecten ald., † Putten 25 juni 1987, zn. van Albert Gerard en Emmy Schöffner. [*Putten*]

9. Elisabeth **Antonia** Boissevain, geb. Amsterdam 7 april 1907, tr. Amsterdam 8 sept. 1938 Elias **Liko** Krejcik, geb. St. Petersburg 28 jan. 1897, werkzaam Rubbercultuur Mij. "Amsterdam" op Sumatra 1915-1930, productieleider **film** in Nederland 1930-, voor Indonesische regering 1949-1952, editor **Australian Broadcasting Co.**, † Bayview (**New South Wales**) 11 nov. 1981, nat. zn. van Rosa Ida Krejcik. [*Bayview, New South Wales*]

10. Mr. Dieuke Machteld Hilda Boissevain, geb. Amsterdam 5 dec. 1910, journaliste, romanschrijfster, † Bussum 1 april 1987, tr. Blaricum 24 mei 1941 Drs. **Carel Marie Nienhuys**, geb. Am-

sterdam 22 sept. 1909, econ. drs., oud-rijksambtenaar, oud-lid Raad van Bestuur N.V. Chemische Fabriek Naarden en Naarden International te Naarden, zn. van Jan **Willem** en Alida Maria Versteegh. *[Bussum]*

**IXf. Menso** Boissevain, geb. Amsterdam 19 april 1892, directeur N.V. Centr. Ammoniakfabriek te Weesperkarspel en directeur **Ford's** Automobiël Industrie "Amsterdam", † Zandvoort 25 jan. 1970, tr. Hilversum 16 april 1918 Johanna **Elizabeth** Uijt den Bogaard, geb. Hilversum 9 mei 1898, † Haarlem 28 dec. 1977, dr. van Pieter en Sara Adriana Petronella Gleichman.

Uit dit huwelijk:

1. Sara Adriana Petronella Boissevain, geb. Weesperkarspel 11 febr. 1919, oud-stewardess Kon. Luchtvaart Mij. N.V. *[Amsterdam]*, tr. Amsterdam 18 okt. 1945 (echtsch. uitgespr. ald. 1950) Leo Joseph Patrick **Sullivan**, geb. Montreal 21 okt. 1915, sergeant-majoor Canadese leger *[1950: Montreal]*, zn. van James en Agnes Giblin.

2. Charles **Ernest** Hemi, volgt Xh.

3. Helena **Mary** Boissevain, geb. Weesperkarspel 2 aug. 1925, † Amsterdam 23 nov. 1926.

4. Elisabeth **Antonia** Boissevain, geb. Weesperkarspel 25 mei 1928, tr. Amsterdam 23 aug. 1951 Sieger de Lang, geb. Amsterdam 5 nov. 1914, oud-ambtenaar Gemeentelijk Vervoerbeprijf ald., zn. van Sieger en **Jentje** Diepeveen. *[Amsterdam]*

Xh. Charles **Ernest Henri** Boissevain, geb. Weesperkarspel 28 april 1921 *[Amsterdam]*, tr. Sydney (New South Wales) 22 aug. 1946 (door echtsch. ontb. 1955) **Mary Erica Sagar**, geb. Adelaide (South Australia) 2 dec. 1918 *[Cooee, New South Wales]*, dr. van

Eric Noel en **Mary Francis N.**

Uit dit huwelijk:

Jenmfer **Julia Francis** Boissevain, geb. Sydney (**New South Wales**) 2 dec. 1950, tr. le Sydney 15 jan. 1977 (door echtsch. ontb. ald. 5 juni 1981) Leon Elelman, zn. van William en **Anname N.**; tr. 2e Barry John Mark Lants, geb. Sydney 9 sept. 1951, zn. van Andy en Moya N. *[Hillsdale, New South Wales]*

**IXg.** Prof. Dr. Charles Hercules Boissevain, geb. Amsterdam 18 okt. 1893, med. dr., arts Cragmor Sanatorium te Colorado Springs (Colorado), directeur Tuberculose Foundation, hoogleraar Colorado College ald., † ald. 18 okt. 1946, tr. le New York 29 dec. 1924 (door echtsch. ontb. 1927) Marie Therese **Wera** ("Zwetana") **Gräfin** von Hartenau, geb. Graz (Stiermarken) 24 okt. 1893, † Oberstdorf (Beieren) **24 nov.** 1935, dr. van Alexander Joseph Prinz von Battenberg, Graf von **Hartenau** en Johanna Marie Luise Loisinger; tr. 2e Chicago (**Illinois**) 20 juni 1928 Ruth Davis, geb. Chicago 18 mei 1892, † Colorado Springs 5 dec. 1982, dr. van Dr. **Nathan Smith Davis** en Jessie **Campbell Hopkins** en wed. van H.C. **Dangler**.

Uit het tweede huwelijk:

1. **Menso** Boissevain, B.A., geb. Colorado Springs 13 sept. 1930, kunstschilder, tevens betrokken bij wijnbouw.

*[Denver, Colorado]*

2. Maria Barbera Boissevain, B.A., geb. Colorado Springs 21 sept. 1932, schrijfster, tr. Santa Fe (**New Mexico**) 29 dec. 1952 (door echtsch. ontb. Boston juni 1977) Christopher **Grant La Farge**, M.D., geb. New York 14 sept. 1928, kinderarts, zn. van N.N. *[Colorado Springs, Colorado]*



**IXh.** Robert Lucas Boissevain, geb. Amsterdam 27 april 1895, procuratiehouder (1921), lid Van der Elst & Matthes ald., directeur (1937-) N.V. Van der Elst en Matthes, † concentratiekamp Zwieberge (Halberstadt, Magdeburg) 12 april 1945, tr. Amsterdam 12 april 1921 Helena Suzanna van Tienhoven, geb. Amsterdam 10 febr. 1900, dr. van Mr. Gijsbert en Helena Suzanna van Hall. *[Bent veld]*

Uit dit huwelijk:

1. Robert Lucas, volgt Xi.
2. Maria Barbera Boissevain, geb. Amsterdam 1 nov. 1924, oud-verpleegkundige en bedrijfs-maatschappelijk werkster, tr. Oegstgeest 6 juni 1963 Meinardus Woldringh, geb. Groningen 16 maart 1915, fotograaf, hoofd fotolaboratorium Nederlandse Rotogravure Mij. B.V., † Breda 9 okt. 1968, zn. van Sebo Albertus en Swaantina Gesina Alberdina Potjer. *[Lelystad]*
3. Helena Suzanna Boissevain, geb. Amsterdam 18 aug. 1926, sociaal werkster. *[Oegstgeest]*
4. Willem, volgt Xj.
5. **Hester** Boissevain, geb. Amsterdam 5 april 1934, verpleegkundige, tr. Amsterdam 20 nov. 1964 Edy Grinberg, geb. Istanbul (Turkije) 12 april 1937, laborant rubberfabriek, zn. van Levi en **Mina** Marcus. *[Kiryat Tivon, Israel]*
6. Charles, **tweeling** met voorgaande, volgt Xk.

**Xi.** Drs. Robert Lucas Boissevain, geb. Amsterdam 20 juni 1922, econ. drs., oud-afdelingsdirecteur Amsterdam-Rotterdam Bank, oud-directeur en bestuurder (AMRO-) **beleggingsinstellingen**, tr. Zandvoort 28 aug. 1963 Brigitte Maud Fuchs, geb. Karlsbad (thans genaamd Karlovy Vary, Bohemen) 19 nov. 1932, fysiotherapeute, dr. van Dr. Ing. Richard Johann Rudolf en

Margaretha Gertrude Lendlmayr von Lendenfeld.

Uit dit huwelijk:

1. Suzanna **Eileen** Boissevain, geb. Haarlem 18 april 1965, studente Universiteit van Amsterdam.
2. Barbera Margaret Boissevain, geb. Haarlem 28 maart 1967, grond-stewardess Kon. Luchtvaart Mij. N.V..

Xj. Willem Boissevain, geb. Amsterdam 24 okt. 1930, huisarts, voorzitter medische commissie Stimezo, tr. Amsterdam 15 sept. 1956 Drs. **Clari** de Wit, geb. Utrecht 28 okt. 1930, psych. dra., kindersychologe, dr. van **Abram** en Clara Alida **Jacoba** Dike.  
*[Velp, Gld.]*

Uit dit huwelijk:

1. Saskia Boissevain, geb. Amsterdam 22 jan. 1958, **representative** ofticer reisorganisaties. *[Amsterdam/ Velp]*
2. Robert Diederik Boissevain, geb. Amsterdam 21 aug. 1959. *[Velp]*
3. Claartje Henriëtte Boissevain, geb. Amsterdam 11 juli 1961, creatief therapeute. *[Nijmegen]*
4. Valentijn Boissevain, geb. Velp (Gld.) 24 maart 1965. *[Nijmegen]*

Xk. Mr. Charles Boissevain, geb. Amsterdam 5 april 1934, oud-advocaat, oud-marketing-analist Aegon Verzekeringen, tr. Delft 9 maart 1968 Louise Henriëtte Westermann, geb. Hilversum 29 dec. 1938, dr. van Arthur Jan Marius en **Eleonora** Louise Knipscheer. *[Leidschendam]*

Uit dit huwelijk:

1. **Iaera** Elisabeth Boissevain, geb. 's-Gravenhage 13 jan. 1970.
2. Iolente Wendelijne Boissevain, geb. 's-Gravenhage 29 mei

1972.

3. Aviva Héloïse Boissevain, geb. 's-Gravenhage 17 april 1973.

**IXi.** Laurens **Rijnhart** Boissevain, geb. Amsterdam 13 juni 1901, oud-procuratiehouder firma Van der Elst & Matthes ald., promotor, financier, † Monte Carlo 30 okt. 1986, tr. Belgrado 7 okt. 1935 Vera Neveroff, geb. Kursk (Rusland) 25 okt. 1900, eigenares Maison Vera **Franck**, (sinds 1935: Maison Bouissavy), couture te Parijs, dr. van Alexander en Zoya de la Tour en gesch. **echtg.** van Vincent Baron von Pfeilitzer-Franck. *[Parijs]*

Uit dit huwelijk:

1. Vera Alexandra Boissevain, geb. Amsterdam 12 nov. 1936, tr. Fontainebleau (Seine-et-Marne) 18 jan. 1964 Peter Michael Evans Lombe, geb. Bangalore (India) 5 juni 1933, captain **15th/19th** reg. The Kings Royal Hussars, Royal Military **Academy** Sandhurst (Berkshire), oud-senior partner Kitcat & Aitken, stockbrokers, **director** Hambro's Bank, zn. van John Michael en Patricia Routledge Gibson. *[Londen]*

2. Marina Catherina Boissevain, geb. Beauvallon (**Var**) 19 sept. 1939, oud-chairman (-1983) New York City Ballet, tr. Vence (Alpes-Maritimes) 25 aug. 1959 Guy Marie Joseph Comte **Sauvage** de Brantes, licencé de droit, geb. Authon (Loir-et-Cher) 25 sept. 1937, **general** partner (1966-1976) **Lazard** Frères, New York, oud-directeur-generaal (1976-1983) **Hermès** International, directeur-generaal (1983-) **Russell** Reynolds te Parijs, zn. van Comte François en Anne-Aymone Princesse **Faucigny-Lucinge.** *[Parijs]*

3. Kyra Irina Boissevain, geb. Monte Carlo 6 dec. 1943, tr. Monte Carlo 3 aug. 1963 Robert Henry Dickinson, B.A. (**law**), geb. Corbridge (Northumberland) 12 mei 1934, solicitor, senior partner Dickinson & Dees, solicitors, zn. van Robert Joicey en

Alice Penelope Barnett. [*Stocksfield-on-Tyne, Northumberland*]

VIII d. Alfred Gideon Boissevain (O.O.N.), geb. Amsterdam 28 dec. 1870, luitenant-ter-zee 1894-1998, hoofdredacteur 1908- en directeur 1915-† Algemeen Handelsblad ald., † ald. 31 jan. 1922, tr. Amsterdam 11 okt. 1898 Maria Anna Hooglandt, geb. Amsterdam 11 aug. 1875, † ald. 24 maart 1967, dr. van Jan Daniel en Catherina Elisabeth Heemskerk.

Uit dit huwelijk:

1. Catherina Elisabeth Boissevain, geb. Amsterdam 5 sept. 1899, tr. Amsterdam 16 maart 1926 Ir. Johannes Jacobus van Wouw (O.O.N.), geb. Pretoria 15 dec. 1899, civ. ing., hoofd Buitenl. Dienst Grontmij. N.V., ingenieursbureau te De Bilt, † Den Dolder 3 aug. 1980, zn. van Johannes Jacobus en Lambertha Bast. [*Den Dolder*]

2. Olga Emily Boissevain, geb. Amsterdam 3 jan. 1902, tr. Soerabaja 17 nov. 1927 Mr. Herman Josua van Lennep, geb. Amsterdam 22 sept. 1899, kassier-generaal De Nederlandsche Bank N.V., † ald. 12 juni 1979, zn. van Mr. Ernst en Johanna Louisa van Eeghen. [*Amsterdam*]

3. Robert Walrave, volgt IXj.

4. Herman Boissevain, geb. Amsterdam 15 sept. 1909, boekhouder en controlerend boekhouder firma Crone & Co. te Semarang, later assistent-accountant Accountantskantoor van J. Duyverman te Rotterdam -1974. [*Bussum*]

5. Ralph Louis Boissevain, geb. Amsterdam 20 aug. 1912, † Qualicum Beach (British Columbia) 23 febr. 1972, tr. Paramaribo 2 nov. 1951 Martha Kruisinga.

IXj. Mr. Robert Walrave Boissevain, geb. Amsterdam 5 sept.

1903, employé Java-China-Japanlijn, adjunct-directeur Rijksbureau Keramische Producten, staffunctionaris verkoopassociatie ENCI-CEMIJ te Amsterdam, † Naarden 1 febr. 1987, tr. Voorburg 14 juni 1944 Mr. Louise Maria Spierenburg, geb. Rotterdam 14 maart 1913, dr. van Dirk Pieter en Maria Johanna **Jacoba** Cramerus. *[Bussum]*

Uit dit huwelijk:

1. Maria Anna Boissevain, geb. 's-Gravenhage 30 juli 1946, journaliste. *[Amsterdam]*

2. Ralphine Louise Boissevain, geb. 's-Gravenhage 14 maart 1948, vertaalster. *[Utrecht]*

**VIIIe. Robbert Walrave** Boissevain, geb. Amsterdam 12 maart 1872, luitenant-ter-zee **1890-** 1900, procuratiehouder scheepsagentuur J. Daendels & Co. te Batavia **1900-**, directeur Labouchere, Oyens & Co., bankiers te Amsterdam **1905-**, directeur Koninklijke West-Indische Maildienst ald. 1908-1912, general-manager United Fruit **Cy.** te New York **1912-**, chef Boissevain & Co. te Soerabaja 1915-1918, directeur Comp. **Commerciale Nord-Américaine** te Parijs 1921-1930, president United Steam Navigation Company te New York **1921-**, † Montreal (**Quebec**) 23 april 1938, tr. le West Brompton (Londen) 25 sept. 1900 (echtsch. ingeschr. Amsterdam maart 1919) Ethel Rose Phibbs, geb. Bombay 25 aug. 1875, † Hilversum 25 dec. 1937, dr. van William en Rose **Blanche** de Moleyns (en gesch. **echtg.** van (Corner)); tr. **2e** Brooklyn (**New York**) 27 mei 1919 Anne Willemina Deterling, geb. Brooklyn 21 maart 1895, eigenares Adirondack Poultry Farm, dr. van Charles en Katherine Margaret White; zij hertr. **Westport** (**New York**) 4 juli 1947 Barney Nusbaum. *[Westport, New York]*

Uit het eerste huwelijk:

1. Theodora **Jacoba** Boissevain, geb. Batavia (West-Java) 14 aug. 1901, † Amsterdam 31 jan. 1958, tr. Les Diablerets (**Vaud**) 31 aug. 1921 Willem Frederik **Sillem**, geb. Amsterdam 8 mei 1895, directeur N.V. De Wed. Tjeenk & Co., commissionairs in effecten ald., † ald. 3 april 1960, zn. van Ernst en Augusta Gaijmans.

2. Cornelis **Alfred**, volgt IXk.

3. Frederick **William**, volgt IX 1.

4. **Hester** Boissevain, geb. Naarden 23 okt. 1905 [**Amsterdam**], tr. Hilversum 2 jan. 1929 (echtsch. ingeschr. ald. 11 april 1938) Ir. **Gilles André de la Porte**, geb. Amsterdam 4 nov. 1901, werktuigbouwkundige te Singapore (**1929**), manager Bataafsche Petroleum Mij., senior-engineer **Shell** Ltd., raadgevend ingenieur, † Leiden 21 dec. 1968, zn. van Ir. Josef en Anna Maria Sophia Luise Lang; hij hertr. Singapore 7 febr. 1947 **Elsy Jessy Jane Pymm (Prymm)**.

5. Adrienne Boissevain, geb. Amsterdam 27 april 1908, † ald. 23 febr. 1988, tr. Hilversum 14 jan. 1932 Dr. Christiaan Knapper, geb. Amsterdam 17 april 1898, med. dr., chirurg, † Djakarta 9 nov. 1950, zn. van Dr. Nicolaas en Cornelia Elisabeth Schaap.

6. Kathleen Boissevain, geb. Blaricum 27 sept. 1909, † (Singapore) 26 aug. 1930.

Uit het tweede huwelijk:

7. Robert **Fergus**, volgt IXm.

8. **Alfred** Gideon Jérémie, volgt IXn.

IXk. Cornelis **Alfred** Boissevain, geb. Semarang 28 dec. 1902, directeur havenwerken te Philadelphia (Pennsylvania), † ald. 24 juni 1963, tr. Bryn Athyn (**Pennsylvania**) 15 okt. 1927 Mildred Sophie Goerwitz, geb. Glenview (Illinois) 27 maart 1902, dr. van **Alfred L.** en **Amanda Falk**. /*Philadelphia, Pennsylvania*]

Uit dit huwelijk:

1. Jeremy Fergus, volgt XI.
2. Thomas **Alfred**, volgt Xm.
3. André Robert, volgt Xn.

XI. Prof. Dr. Jeremy Fergus Boissevain, B.A. (Franse taal- en letterkunde), Ph.D. (sociale anthropologie), geb. Londen 5 aug. 1928, oud-overseas **executive** en consultant C.A.R.E., oud-lector universiteiten Montreal en **Sussex**, hoogleraar sociale **anthropologie** Gemeentelijke Universiteit van Amsterdam 1968-, tr. Bryn Athyn (Pennsylvania) 29 maart 1952 Inga Britt Otterstrand, geb. Stockholm 3 april 1930, schrijfster, dr. van Knut Oskar en **Ebba** Matilda Cederberg. [*Bussum*]

Uit dit huwelijk:

1. Ieneke Boissevain, B.A. (College of Arts), geb. Tokyo 24 nov. 1954, ontwerpster sieraden, bedrijfsleidster modezaak, tr. Brighton (**Sussex**) 12 jan. 1980 (door echtsch. ontb. ald. 1983) Peter Swaffer. [*Londen*]
2. Liet Boissevain, geb. Malta 1 febr. 1957, bedrijfsleidster toeristische organisatie. [*Malta*]
3. Maria Boissevain, geb. Malta 28 mei 1961, werkzaam **restaurant**-bedrijf. [*Amsterdam*]
4. Anna Boissevain, geb. Montreal (**Quebec**) 22 mei 1965, studente Gemeentelijke Universiteit van Amsterdam.

Xm. Thomas **Alfred** Boissevain, B.Sc. (engineering), geb. Londen 22 dec. 1929, 2e luitenant R.O.T.C. (Reserve Officers Training Corps) genie Amerikaanse leger, designer en engineering consultant, tr. Bryn Athyn (Pennsylvania) 20 april 1957 Helen Bratton Lightfoot, geb. Cheltenham (Pennsylvania) 8 juli 1931,

makelaar onroerend goed, dr. van Harold en Lillian Adams.  
*[Topsfield, Massachusetts]*

Uit dit huwelijk:

1. **Susanne** Pamela Boissevain, geb. Poughkeepsie (New York) 23 okt. 1958, editor technisch maandblad, tr. **Wakefield** (Massachusetts) 12 juni 1988 Elliott Rothchild, computerdeskundige.

2. David Clark Boissevain, geb. Concord (Massachusetts) 21 mei 1960, bedrijfsleider chemische onderneming.  
*[Atlanta, Georgia]*

Xn. André Robert Boissevain, M.D., geb. Welwyn (Hertfordshire) 11 nov. 1932, luitenant-kolonel-arts, tr. le (door echtsch. ontb.) Judith Richelieu; tr. 2e South **Hero** (Vermont) 7 dec. 1958 Alice Harvey, B.A., geb. St. Albans (Vermont) 28 okt. 1932, hoofdverpleegkundige, dr. van **Ernest** Archibald en Julia Irene Robertson.

Uit het tweede huwelijk:

1. Andrea Boissevain, M.A. (biologie), geb. Philadelphia (Pennsylvania) 10 aug. 1960, werkzaam milieubeschermingsinstituut, tr. Poughkeepsie (New York) 25 aug. 1984 Samuel M. Fox, hoofdengineer atoomonderzeeër. *[Concord, Massachusetts]*

2. Dana Gideon Boissevain, geb. **Upper Darby** (Pennsylvania) 7 jan. 1961.

3. Mark Boissevain, geb. New Haven (Connecticut) 19 dec. 1964.

4. Maria Boissevain, geb. en † 21 febr. 1968.

IXI. **Frederic William** Boissevain, geb. Batavia 13 sept. 1904, landschapsarchitect, † Canada (tijdens legeroefening) 23 juni 1943, tr. **Hartford** (Connecticut) 20 juni 1933 Marion **Bishop**,



geb. **Hartford** 19 maart 1908, dr. van Hartley en Jeanette Reynolds; zij hertr. N. Shea. [1958: *Wolfboro, New Hampshire*]

Uit dit huwelijk:

1. Kathleen Boissevain, geb. **Hartford** (Connecticut) 25 nov. 1937.

2. Frederic H. Boissevain, geb. **Hartford** 29 april 1939.

**IXm.** Robert Fergus Boissevain, geb. Parijs 27 nov. 1920, tr. Brooklyn (New York) 25 juni 1949 Eleanor E. O'Brien, geb. 10 okt. ?, dr. van John J. en Mary E. Walsh. [*Vero Beach, Florida*]

Uit dit huwelijk:

1. Robert Eugen, volgt **Xo**.

2. Patricia Maureen Boissevain, geb. (Long Island, New York) 13 mei 1954

3. Anne Marie Boissevain, geb. (Long Island) 13 juli 1961.

**Xo.** Robert Eugen Boissevain, geb. (Long Island, New York) 18 jan. 1953, tr. (Californië) 18 april 1982 Lori Peterson.

Uit dit huwelijk:

**Lauren Nicole** Boissevain, geb. 29 juli 1984.

**IXn.** Alfred Gideon Jérémie Boissevain, geb. New York 7 febr. 1923, oud-aeronautic engineer, ruimtevaartdeskundige, oud-research-ingenieur interplanetaire exploitatie N.A.S.A., sinds 1982 wijnbouwer, tr. Boston (Massachusetts) 21 febr. 1946 Hedvig Christine Hogg, geb. St. Catherines (Ontario) 1 aug. 1924, oud-eigenaresse/uitgeefster nieuwsblad, dr. van Robert en Martha Christina Gjersvik. [*Georgetown, Californië*]

Uit dit huwelijk:

1. Claire Boissevain, geb. Redwood City (Californië) 20 jan.

1952, oud-architecte, adviseuse zwangerschapsbegeleiding en opvoeding, tr. le 25 mei 1980 (door echtsch. ontb. jan. 1988) George Makowski; tr. 2e Bloomington (Indiana) 21 juni 1988 Dr. Philip A. Crooke, gynaecoloog. *[Bloomington, Indiana]*

2. Paul Robert, volgt Xp.

3. Charles **Alfred** Boissevain, geb. Redwood City 2 dec. 1959, agent Prudential Life Insurance Corp. *[Los Altos, Californië]*

Xp. Paul Robert Boissevain, geb. Redwood City 2 juni 1954, geophysicus Amoco Oil Corp., tr. **Portola Valley** (Californië) 8 juni 1980 **Laura de Ghetaldi**, geb. San Francisco (Californië) 17 juni 1953, **fysiotherapeute**, dr. van Guido Oscar en Evelyn Lenore Gardner *[Boulder, Colorado]*

Uit dit huwelijk:

1. Joshua Blake Boissevain, geb. Denver (Colorado) 6 jan. 1983.

2. Brett Lawrence Boissevain, geb. Denver 13 jan. 1986.

## AB

Vib. Daniël Boissevain, geb. Amsterdam 9 okt. **1804**, assuranceur (**1844**), mede-oprichter (1836) en lid firma Gebr. Boissevain, commissionairs in effecten ald., mede-directeur Compagnieschap ter Assurantie ald., 2e luitenant schutterij 1873-1875, penningmeester Zeemanshoop (**1849**)-(1858), † Amsterdam 29 sept. 1878, tr. Amsterdam 5 juni 1833 Caroline Louise **Mollet**, geb. Marseille 7 febr. 1811, † Amsterdam 15 jan. 1894, dr. van Jean Etienne en Sophie Reine Henriette Cotta.

Uit dit huwelijk:

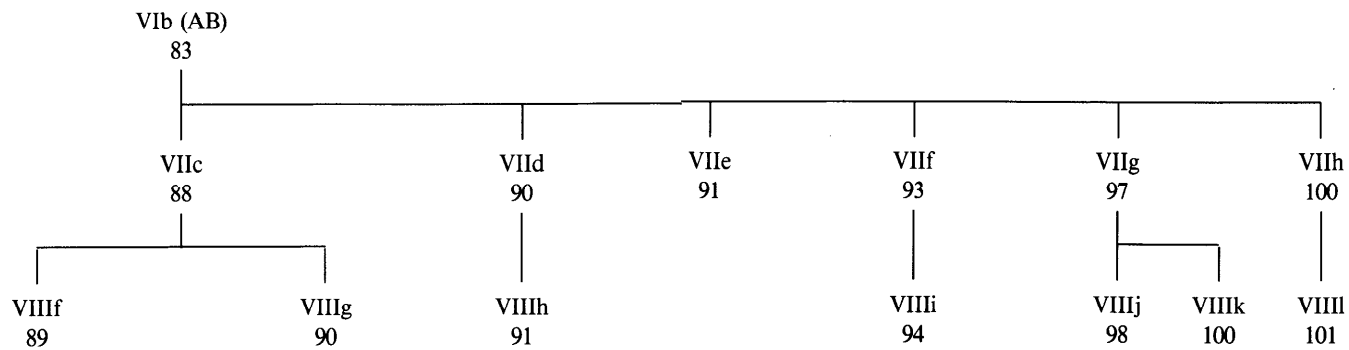



J.C. Hamburger, 1847

Potlood en grijs penseel, 45 × 38 cm.

DANIËL BOISSEVAIN  
(1804-1878)

Part. coll.

Foto Icon. Bur.



J.C. Hamburger

Potlood en grijs penseel

**CAROLINE LOUISE MOLLET**  
(1811-1894)

Part. coll.

Foto Icon. Bur.

1. **Daniel** Johannes Maria Boissevain, geb. Amsterdam 8 maart 1834, † ald. 4 april 1835.
2. **Henri Jean Etienne** Boissevain, geb. Amsterdam 6 nov. 1835, 2e luitenant 1861-, le luitenant 1865-, kapitein 1867-1869 schutterij, † Parijs 11 mei 1894.
3. **Gideon** Maria, volgt **VIIc**.
4. **Jacques** Elie, volgt **VIId**.
5. **Edouard** Constantin, volgt **VIIe**.
6. **Athanase Adolphe** Hemi, volgt **VIIIe**.
7. **Mijnhard** Johannes, volgt **VIIf**.
8. **Louis Daniel**, volgt **VIIh**.

**VIIc**. **Gideon** Maria Boissevain (R.N.L.), geb. Amsterdam 15 juli 1837, lid firma Holjé & Boissevain, bankiers te Amsterdam, medsoprichtter en commissaris Kas-Vereeniging ald. 1881-1900, 2e luitenant 1863-, le luitenant 1865-1868 schutterij, commissaris Amsterdamsche succursale Banque de Paris et des Pays Bas 1883-1920, lid raad van bijstand statistisch instituut Vereeniging voor de Statistiek in Nederland 1884-1889 en Centrale Commissie voor de Statistiek, redacteur De **Economist** 1888-1918, lid hoofdbestuur Internationale Vereeniging tot Verbetering van het Lot der Blinden 1888-1890, bestuurslid Vereeniging "Het Buitenland" 1898-?, commissaris **Handelsvereeniging "Holland-Bombay"** 1897-1916, † Bloemendaal 19 nov. 1925, tr. Amsterdam 27 april 1860 Louise Caroline toe **Laer**, geb. Amsterdam 10 juli 1837, † ald. 28 dec. 1915, dr. van Mr. Roger Jean en Johanna Carolina Uytendage de Mist.

Uit dit huwelijk:

1. **Daniel** Gideon, volgt **VIIIe**.
2. **Caroline** Auguste Antoinette Sophie Boissevain, geb. **Am-**

## BOISSEVAIN

**sterdam** 18 sept. 1868, † Haarlem 18 april 1945, tr. Amsterdam 31 jan. 1889 Gideon Stephanus de Clercq (O.O.N., R.N.L.), geb. Lisse 19 febr. 1862, redacteur Algemeen Handelsblad, algemeen secretaris Nederlandse Mij. voor Nijverheid en Handel, † Bloemendaal 5 maart 1942, zn. van Stephanus en **Susanna** Kruseman.

3. Rutger Jan Gideon, volgt **VIIIg**.

4. Gideon Louis Boissevain, geb. Amsterdam 27 sept. 1874, koopman, † ald. 25 jan. 1945.

5. Dr. Jan **Wilhelm** Boissevain, tweeling met voorgaande, geb. Amsterdam 27 sept. 1874, **litt.** neerl. dr., leraar Nederlandse taal en letterkunde, geschiedenis en aardrijkskunde **Vossius-gymnasium** ald., hoofdredacteur tijdschrift "Theosophia", lid firma J.W. Boissevain & Co., uitgevers te Haarlem, † Velp (Gld.) 24 maart 1959.

**VIII f.** Daniël Gideon Boissevain (O.O.N.), geb. Amsterdam 23 juli 1867, bankier te Londen en te New York, † Amsterdam 13 nov. 1940, tr. le New York 4 april 1901 (echtsch. uitgespr. Amsterdam 9 nov. 1923) Elvira Thekla von Schiller, geb. Hamburg 19 maart 1882, † ?, dr. van Johannes en Elvira Elisabeth Thomson; tr. **2e** Londen 22 dec. 1923 Woutrina Johanna **Jacoba** de Bordes, geb. Semarang 15 febr. 1900, † Orlando (Florida) ?, dr. van Ir. **Wilhem Joan** en Henrica Comelia Christina van Tienhoven van den Bogaard.

Uit het eerste huwelijk:

1. Gideon Christian Johannes Boissevain, geb. New York 9 mei 1902, employé Hirsch Lilienthal & Co., † New York?, tr. New York City 9 juni 1933 Larry Hilary Homthal, geb. **Norfolk** (Virginia) 23 mai 1905, dr. van Larry Henry en Louise **Ritter** Salomonsky.

[*Norfolk*]

2. **Alberto** Fernand Boissevain, geb. New York 17 okt. 1903, † Athene 13 nov. 1929, tr. Londen 27 (11 ?) okt. 1928 Garth Winifred Faith Lindrea Höddell, geb. (Somerset) 14 febr. 1898, dr. van James **Höddell** en Lydia Ann Lindrea en wed. van Dr. James Edmund Smith; zij tr. 3e William **Linskill** Bond.

VIIIg. Mr. Rutger Jan Gideon Boissevain (O.O.N.), geb. Amsterdam 13 maart 1870, directeur N.V. Kas-Vereeniging 1900-1940, 2e luitenant schutterij 1896, † Amsterdam 6 april 1945, tr. Koblenz 27 april 1901 **Sybilla** Frederike Franzisca Maria **Wilson**, geb. Amsterdam 10 febr. 1875, † ald. 9 febr. 1949, dr. van **Johann Stephan Wilhelm** en Louise Eugenia Doetsch.

Uit dit huwelijk:

1. Ir. **Eugène** Jan **Stephan** Gideon Boissevain (O.O.N.), geb. Amsterdam 2 sept. 1903, bouwk. ing., hoofdplanoloog Rijksdienst voor het Nationale Plan, ingenieur Prov. Waterstaat te Haarlem, † 's-Gravenhage 30 mei 1979.

2. **Daniel** Louis Gideon Boissevain, geb. Amsterdam 15 sept. 1909, oud-beleggingsadviseur Kas-Associatie N.V. [*Amsterdam*]

VIIId. Ir. **Jacques Elie** Boissevain, geb. Amsterdam 24 nov. 1839, civ. ing., inspecteur Expertise-Bureau "Veritas" te Marseille, lid Commission de Surveillance des Bateaux à Vapeur ald., † ald. 25 april 1918, tr. Le Havre 12 sept. 1873 **Emilie** Lebertois, geb. Le Havre 6 dec. 1856, † Marseille 11 mei 1942, dr. van Jean Baptiste en **Léonie** Leberquier.

Uit dit huwelijk:

1. Edmond Elie Boissevain, geb. Le Havre 21 juni 1875, railroad and chining engineer Canadian Pacific Railway, secretaris Pocahartas Collieries (Virginia), secretaris en penningmeester Old



Madison Square Garden te New York, representative of **subsidiaries Standard Oil Co.** of New Jersey te Marseille, † Voiron (**Isère**) aug. 1943.

2. Leon, volgt **VIIIh.**

**VIIIh.** Leon Boissevain, geb. Le Havre 24 sept. 1883, journalist, bedrijfsleider **l'Eveil Provençal** en drukkerij St. Lazare, directeur kantoor te Marseille Presse et Publicité, † **Arles (Bouches-du-Rhône)** 8 febr. 1964, tr. Marseille 15 sept. 1918 Marie Rose Leydet, geb. Marseille 13 maart 1889, † ?, dr. van Joseph en Marie Monet. **[Marseille]**

Uit dit huwelijk:

Jacqueline Boissevain, geb. Marseille 11 dec. 1921, tr. Marseille 8 jan. 1944 **Jacques Laborde**, geb. Colombes (Seine) 5 maart 1920, ingenieur, zn. van Jean en **Françoise Marie Georgette Euphrosine Bruelle**. **[Arles]**

**VIIe.** Edouard Constantin Boissevain, geb. Amsterdam 4 juli 1841, lid **firma** Gebr. Boissevain 1870-1899, † Maastricht 22 dec. 1915, tr. Amsterdam **20 april 1865** Maria Catharina Calkoen, geb. Amsterdam 19 nov. 1838, † ald. 12 mei 1894, dr. van George **Carel** en Catharina **Beetz**.

Uit dit huwelijk:

1. **Daniel** Louis Boissevain, geb. Amsterdam 12 febr. 1866, † ald. 1 maart 1866.

2. Louise **Caroline** Boissevain, geb. Amsterdam 11 maart 1867, † Genève 5 maart 1936, tr. Amsterdam 25 mei 1893 (echtsch. ingeschr. ald. 10 **juli** 1920) Johannes Maurits Vas Visser, geb. Doorn 6 okt. 1867, directeur Mij. tot Exploitatie van Tramwegen, † Cap d'Antibes (**Alpes Maritimes**) 6 okt. 1927, zn. van Gerrit en

Olga Emilia von Hemert.

3. Catharina **Constance** Marie Boissevain, geb. Amsterdam 6 april 1868, t h. Heuven, Rheden 30 okt. 1897.

4. Edouard Constantin Boissevain, geb. Amsterdam 21 april 1869, procuratiehouder **Handelsvereniging** Amsterdam, Manchester **Branch**, † Southport (Lancashire) 19 sept. 1906.

5. Levenloze zoon, geb. Amsterdam 3 okt. 1870.

6. Lydie Boissevain, geb. Amsterdam 18 nov. 1871, † ald. 5 dec. 1874.

7. Athanase Adolphe Henri Boissevain (R.N.L.), geb. Amsterdam 19 juni 1873, lid firma Gebr. Boissevain, in effecten, lid **Financial** Council of the Netherlands te New York, † Stresa (Piemont) 10 sept. 1951, tr. **Bedford** (New York) 23 sept. 1911 Dorothy **Vernon** Ruxton, geb. Ardee (Louth, Ierland) 13 aug. 1888, † New York ?, dr. van John Fitz Hubert Vernon Ruxton en **Mary** Chickering.

8. Felix Ernst Boissevain, geb. Amsterdam 16 sept. 1874, hoofd-administrateur **Rotterdam-Deli** Mij., † 's-Gravenhage 1 juli 1925, tr. **Medan** (Noord-Sumatra) 13 jan. 1912 Wilhelmina Frederika Urania Rahder, geb. Fort de **Kock** (Sumatra's, Westkust) 1 nov. 1890, † Rijswijk (Z.-H.) 19 sept. 1980, dr. van Willem Jacob en Carolina Eugenie Voet; zij hertr. 's-Gravenhage 12 april 1927 Ernst Friedrich **Hoeck**, gesch. echtg. van Louise Margarete Wodzinski.

9. Maria Catherina **Constance** Boissevain, geb. Amsterdam 11 febr. 1876, † Montreux (**Vaud**) 10 juni 1959.

10. Caroline Louise Boissevain, geb. Amsterdam 24 april 1877, t Villeneuve (**Vaud**) 2 nov. 1954.

11. Barthold Casimir Boissevain, geb. Amsterdam 7 jan. 1880, werkzaam firma Gebr. Boissevain ald., in effecten, † Territet

(Vaud) 29 mei 1950.

VIII. Athanase Adolphe Henri Boissevain (R.N.L.), geb. Amsterdam 8 maart 1843, makelaar 1863-1876, oprichter en lid firma Adolph Boissevain & Co., bankiers te Amsterdam, en firma Blake, Boissevain & Co. te Londen, lid firma Gildemeester & Boissevain, in katoen, mede-oprichter en voorzitter Nederlandse Kamer van Koophandel te Londen, commissaris handelsvereniging "Vervroegd Beursuur" te Amsterdam 1880-1883, lid bestuur 1897- en voorzitter bestuur Burgerziekenhuis 1909-1915, † Bussum 1 april 1921, tr. Amsterdam 16 febr. 1865 Ottoline Henriette toe Laer, geb. Batavia 16 juli 1844, lid bestuur Amsterdamsche Vereeniging voor Gezondheids- en Vacantiekolonies 1891-, regentes Oude Mannen- en Vrouwenhuis Waalse Kerk 1880-1887, † h. Prins Hendriksoord, Lage Vuursche 2 juli 1921, dr. van Robbert Reinard en Gerarda Nieuwenhuizen.

Uit dit huwelijk:

1. Daniël Adolphe, volgt VIIIi.

2. Gerardine Boissevain, geb. Amsterdam 26 jan. 1868, † h. Prins Hendriksoord, Lage Vuursche 8 febr. 1931, tr. Baarn 29 mei 1889 Gerrit van der Aa (R.O.N., O.E.K.), geb. Amsterdam 30 okt. 1864, mede-oprichter 1887 en lid firma Blom & Van der Aa, assuradeuren ald., directeur Amsterdam Londen Verzekering Mij. N.V., directeur Standaard Verzekering Mij. N.V., lid firma Sluyters & Co., president-commissaris N.V. Landbouw Mij. "Sirah Kentjong", consul-generaal van België te Amsterdam 1912-, lid gemeenteraad van Hilversum, † Utrecht 26 april 1937, zn. van Petrus Johannes en Johanna Francisca Maria Heukensfeldt Slaghek; hij hertr. Driebergen-Rijsenburg 27 april 1932 Eleonore Dorothea Boissevain (VIIg, 6).

VIIIi. Daniël Adolphe Boissevain, geb. Amsterdam 19 febr. 1866, † Brussel 7 dec. 1916, tr. le Watkins (**New York**) 12 dec. 1889 Anna Stotthoff Magee, geb. Glenfield-Watkins (**New York**) 11 april 1866, † Parijs 10 febr. 1894, dr. van Georg Jefferson Magee en Emma Stotthoff; tr. 2e Brussel 2 sept. 1898 Madeleine Antoinette Valérie Marie Ghislaine gravin van Renesse, vrouwe van **Elderen**, geb. Brussel 12 dec. 1862, † San Remo (Ligurië) 4 febr. 1923, dr. van Amédée Constantin Louis graaf van Renesse, heer van **Elderen**, en Lucie Caroline Marie Ghislaine Maelcamp de **Virelles**, en wed. van Philip David Paul baron de Mevius.

Uit het tweede huwelijk:

1. Jean Henri Amédée Marie Ghislain Boissevain, geb. Brussel 17 sept. 1901, † ald. 4 okt. 1901.
2. Jean René Hemi Antoine Marie Ghislain, volgt IXo.

IXo. Jean René Henri Antoine Marie Ghislain Boissevain, geb. Ixelles (Brussel) 13 juli 1902, heemraad waterschap De **Pijnen**-burger Grift, eigenaar landgoed Binnenhof te Den **Dolder**, † ald. 13 nov. 1941, tr. le Aarhus (Jutland) 16 febr. 1928 (echtsch. ingeschr. 's-Gravenhage 13 maart 1935) Agnete Pontoppidan, geb. Trige (Amt Aarhus, Jutland) 31 dec. 1909 [*Rungsted, Sjælland*], dr. van Hendrik Wilhehn en Christine **Müller**; zij tr. 2e Prof. Robert Lund, tr. 3e Finn Brandi Hamen; tr. 2e Bussum 4 sept. 1935 Johanna ter Poorten, geb. 's-Gravenhage 30 sept. 1912, dr. van Cornelis en Johanna Georgina du Croo; zij hertr. Zeist 24 jan. 1950 Willem Frederik van Stuijvesant **Meijen**.

[*Sandton, Johannesburg, Transvaal*/

Uit het eerste huwelijk:

1. John Adolph, volgt Xq.
2. Robert Eric, volgt Xr.

Uit het tweede huwelijk:

3. René, volgt Xs.

4. Daniël, volgt Xt.

**Xq. John** Adolph Boissevain, geb. Den Dolder 3 sept. 1929, makelaar in onroerend goed [*South-Queensland*], tr. Ie Salisbury (Zuid-Rhodesia) 18 juli 1953 (door echtsch. ontb. Cairns, Queensland, 18 maart 1981) **Joan** Isobel Woods, geb. Salisbury 17 mei 1934, schilderes [*Cairns*], dr. van **Walter** James en Adelaide Ellen **Baker**; tr. 2e (door echtsch. ontb.) Pamela N.

Uit het eerste huwelijk:

1. Cheryl-Anne Boissevain, geb. Salisbury 22 april 1954, massage en natural therapist, tr. (door echtsch. ontb.) John **Wardrop**, geb. Sydney (Nieuw Zuid Wales) 25 nov. 1945, accountant, † 29 april 1981 ? [*Sydney, New South Wales*]

2. Luke René Boissevain, geb. Salisbury 25 jan. 1957, maatschappelijk werker, godsdienstonderwijzer, tr. Melbourne 6 april 1988 Glenda Lee Wright, geb. Sydney 3 april 1962, dr. van N.N. [*Melbourne*]

Uit de verbintenis met Katrina **Sundström**:

Elliza (Boissevain ?), geb. Adelaide (Zuid-Australië) 23 sept. 1986.

3. Daniel John, volgt Xld.

4. Rochford **Walter**, volgt Xle.

**Xld. Daniel** John Boissevain, geb. Salisbury 9 april 1958, sales-representative, business-manager, tr. Cairns 13 dec. 1980 Lynette **Kay** Polley, geb. Sydney 18 febr. 1954, gesch. echtg. van D. Dilworth.

Hij adopteerde zijn stiefdochter:

1. **Jackie** Melissa Boissevain, geb. Sydney 17 mei 1974.

Uit het huwelijk:

2. Ricky-Lee Boissevain, geb. Cairns 10 mei 1983.

3. Bo **Daniel** Boissevain, geb. Cairns 29 juni 1984.

**XIe.** Rochford Waker Boissevain, geb. Salisbury 5 juli 1959, smid, tr. Georgetown (Cayman Islands, West-Indië) 9 mei 1983  
Debra Anne Eldermire, geb. Toronto (Ontario) 7 okt. 1958, gesch. **echt**g. van Geoff Standen. *[Cairns]*

Uit dit huwelijk:

Luke Atwood Boissevain, geb. Georgetown (Cayman Islands) 22 aug. 1983.

**Xr.** Robert Eric Boissevain, geb. Utrecht 29 okt. 1933, oud-medewerker The East Aseatic Company Ltd. te Durban (Natal), directeur-eigenaar R.E. Boissevain A/S te Rungsted (Sjælland, Denemarken), tr. 1e **Karin Suzanne** Oxholm; tr. 2e Elise **Magrethe Olrik**; tr. 3e 16 mei 1986 Pamela Virginia Grew, geb. **Helsingborg** (Zweden) 27 aug. 1943, dr. van Ethelbert Terence en **Jytte Emilie Lassen**. *[Vedbæk, Sjælland, Denemarken]*

Uit het eerste huwelijk:

1. Bernadette Louise Boissevain, geb. **Charlottenlund** (Kopenhagen) 8 sept. 1963, studente Franse taal en letterkunde Universiteit van Kopenhagen

2. Philip André Boissevain, geb. **Charlottenlund** 20/22 febr. 1965, student Universiteit van Kopenhagen.

**Xs.** René Boissevain, geb. h. Binnenhof, Den **Dolder** 28 dec. 1936, oprichter en oud-eigenaar edel- en sierstenenmuseum “De Oude Aarde” te Giethoorn, eigenaar firma Fascinating **Facets**, in

edel- en sierstenen, mineralen en fossielen te Atherton (Queensland), tr. Apeldoorn 8 juni 1963 Pieternel Bouman, geb. Wasse- naar 12 mei 1941, dr. van Dirk en Iefje Korthals.

[A therton, Queensland]

Uit dit huwelijk:

1. Iefje Boissevain, geb. Apeldoorn 1 okt. 1964, ontwerpster van sieraden. [Cairns, Queensland]

2. Cecilia Johanna Boissevain, geb. Atherton 31 maart 1967, werkzaam edel- en sierstenenhandel "Fascinating Facets".

[Atherton]

3. Ghislaine Boissevain, geb. Meppel 31 juli 1969.

Xt. Daniël Boissevain, geb. h. Binnenhof, Den Dolder 24 dec. 1939, oud-eigenaar bistro te Harderwijk [Zuid-Afrika], tr. Apeldoorn 26 nov. 1965 (echtsch. ingeschr. ald. 2 aug. 1967, hertr. Apeldoorn 5 aug. 1970, echtsch. ingeschr. ald. 6 okt. 1982) Carla Veenhuizen, geb. Tunis 5 nov. 1942 [Heerde], dr. van Niesco Luitje Roelf en Carolina Sophia Frederika Mathilda Brennan.

Uit dit huwelijk:

1. Daniel Boissevain, geb. Apeldoorn 23 mei 1966. [Heerde]

2. Willemijn Boissevain, geb. Hoog-Soeren 19 febr. 1973.

[Heerde]

VIIg. Mijnhard Johannes Boissevain, geb. Amsterdam 20 dec. 1845, lid firma Baak & Boissevain en firma Buyn & Boissevain, (oprichter en lid firma M.J. Boissevain, promotors te Amsterdam, mededirecteur Amsterdamse succursale Banque de Paris et des Pays-Bas 1870- 1872, lid factorij Nederlandsche Handel-Mij. N.V. te Batavia 1881-1886, † Driebergen 25 okt. 1917, tr. Frankfurt am Main (Hessen-Nassau) 16 sept. 1867 Johanna Julia-

ne **Hock**, geb. Frankfurt am Main 15 dec. 1846, † h. Nimmerdor, Amersfoort 25 april 1909, dr. van Georg en Johanna Elisabeth Schott.

Uit dit huwelijk:

1. Georg **Daniel** Mijnhard, volgt VIIIj.
2. **Henrij** Jean Etienne Boissevain, geb. Amsterdam 19 juli 1869, lid firma M. J. Boissevain, promotors **ald.**, † Driebergen 10 febr. 1954.
3. Gideon Louis, volgt VIIIk.
4. Johanna Elisabeth Boissevain, geb. Amsterdam 2 juli 1874, † 's-Gravenhage 10 april 1959, tr. le Amersfoort 29 jan. 1903 Jhr. Henry Pauw van Wieldrecht, heer van Heesbeen, geb. Zeist 24 okt. 1863, † h. Silvana, Huis-ter-Heide 2 juni 1912, zn. van ridder Mr. Matthieu Christiaan Hendrik en Aletta Cornelia Anna Voombergh; tr. 2e Lausanne (**Vaud**) 5 sept. 1923 Mr. Willem Hemi Johan Blanckenhagen, geb. Utrecht 29 febr. 1876, † ald. 14 maart 1950, zn. van Mr. **Owen** Maurits en **Jeanne** Marie de Bruyn en gesch. **echt**g. van Cathérine **Nicoline d'Hamecourt**.
5. Emily Heloïse Boissevain, geb. h. Nieuw Sterkenburg, Doorn 27 okt. 1879, tr. Amersfoort 27 april 1905 Archibald **MacGregor Mac Coll**, geb. Soerabaja (Oost-Java) 15 dec. 1875, makelaar te Londen, † ald. 13 nov. 1948, zn. van Archibald **Mac Coll** en Hermina Alexandrina Josephina Keuchenius. *[1954: Londen]*
6. Eleonore Dorothea Boissevain, geb. Batavia 3 okt. 1885, † Doorn 29 jan. 1966, tr. Driebergen-Rijsenburg 27 april 1932 Gerrit van der **Aa** (R.O.N.), wedr. van Gerardine Boissevain (VIII f, 2).

VIIIj. Georg **Daniel** Mijnhard Boissevain, geb. Amsterdam 18



juli 1868, directeur Nederlandsch-Duitsche Petroleum Mij. 1904-1913, † Schladern a.d. **Sieg** (Rijnland) 19 april 1945, tr. Baarn 23 mei 1894 **Jeanne** Delphine Eugénie Marie van der Aa, geb. Amsterdam 19 juni 1869, t Mannheim (Baden) 9 april 1935, dr. van Petrus Johannes en **Delphina** Paulina Maria Heukensfeldt Slaghek.

Uit dit huwelijk:

1. Delphine Johanna Marie Boissevain, geb. Nieuwer-Amstel 24 maart 1895, † Celle (Neder-Saksen) 16 aug. 1972, tr. le Celle 20 april 1920 (door echtsch. ontb. 5 okt. 1927) Hellmuth Angerstein, geb. Straatsburg (Bas Rhin) 4 aug. 1895, koopman, zn. van **Karl** en Wilhelmine Gerberding; tr. 2e Celle 19 juli 1928 Hans Maria Forstner, geb. Peiting (Beieren) 23 maart 1892, chemicus en ingenieur, † Celle 9 jan. 1966, zn. van Josef Maria en Maria Gillmayr.

2. Friederich Carl **Johann** Georg, volgt IXp.

IXp. Friederich Carl **Johann** Georg Boissevain, geb. Nieuwer-Amstel 3 maart 1896, koopman, Hauptmann, † Celle 24 sept. 1968, tr. le Osnabrück (Hannover) 26 nov. 1926 (door echtsch. ontb. sept. 1933) Maria Hasskamp, geb. Friesoythe (Oldenburg) 15 mei 1904, dr. van Anton en Elisabeth von Handorf; tr. 2e Johanna **Dora** Therese **Iburg**, geb. Hildesheim (Hannover) 19 nov. 1900, dr. van N.N. [Celle, Neder-Saksen]

Uit het eerste huwelijk:

Xu. Friedrich Wilhelm Hasskamp (naamswijziging 1952), geb. Celle 30 dec. 1929, tr. 13 nov. 1958 Edith Werner, geb. ?, dr. van Otto en Frieda **Müller**. [*Bad Schönborn, Baden-Württemberg*]

Uit dit huwelijk:

Friederike Boissevain (naamswijziging 1981), geb. Hilden (Westfalen) 6 juli 1962, medisch studente.

VIIIk. Gideon Louis Boissevain, geb. Amsterdam 4 okt. 1870, bankier te New York, † ald. 25 april 1924, tr. Glenfield-Watkins (New York) 9 okt. 1895 Helen Arabella Magee, geb. Glenfield-Watkins 9 juni 1872, dr. van George Jefferson Magee en Emma Stotthoff. *[Mooyland Farm, Mount Kisco, New York]*

Uit dit huwelijk:

1. Meinhard Johannes Boissevain, geb. Tuncas Park (New York) 14 juli 1896, † New York okt. 1928.
2. John Magee, volgt IXq.

IXq. John Magee Boissevain, geb. New York 2 april 1901, tr. le New York (door echtsch. ontb.) Estelle Branif Carroll; zij tr. 2e (echtsch.) Chato Elizaga, 3e Sol Rosenblatt; tr. 2e Parijs (door echtsch. ontb.) N.N.; zij hertr. Russel MacGuire.

Uit het eerste huwelijk:

1. Estralda Boissevain.

Uit het tweede huwelijk:

2. Natacha Boissevain, geb. ?, tr. le Malcolm Pray Jr.; tr. 2e F. Richards Ford. *(Greenwich, Connecticut)*

VIIh. Louis Daniel Boissevain, geb. Amsterdam 17 jan. 1848, procuratiehouder firma Blake, Boissevain & Co. te Londen, † Lausanne (Waadt) 1 nov. 1916, tr. New York 7 sept. 1874 Nelly Blossom Taylor, geb. New York (Ohio) 8 okt. 1855, † Amsterdam 11 nov. 1920, dr. van Thomas en Nelly Taylor.

Uit dit huwelijk:

1. Daniel Louis Boissevain, geb. San Francisco 2 jan. 1875, †

ald. 11 juni 1875.

2. Marie Louisa Boissevain (R.O.N.), geb. San Francisco 17 mei 1877, hoofd-verpleegster Wilhelmina Gasthuis te Amsterdam, † Naarden 14 maart 195 1.

3. Harry Franc, volgt VIII 1.

4. Louise Anna Boissevain, geb. Nieuwer-Amstel 4 aug. 1881, † Amsterdam 25 dec. 1968, tr. Amsterdam 27 april 1916 Matthijs **Rasen**, geb. Haarlem 28 sept. 1882, gemeente-ambtenaar te Amsterdam, † ald. 16 dec. 1969, zn. van Matthijs en Elisabeth van Rozengaerde.

5. Otteline Henriëtte Boissevain, geb. Amsterdam 18 sept. 1884, verpleegster, † Hilversum 15 maart 1942.

6. Alice Helen Boissevain, geb. Londen 8 mei 1887, † Veere 4 dec. 1975, tr. 1e **Amsterdam** 6 juli 1916 (echtsh. ingeschr. ald. 28 okt. 1927) en tr. 2e Amsterdam 2 okt. 1929 Rommert Andriess, geb. Sneek 24 febr. 1866, ambtenaar Sociale Zaken gemeente Amsterdam, † ald. 18 dec. 1955, zn. van Klaas en Dieuwke ten Cate en wedr. van Carolina Hendrika Voous.

VIII 1. Henri Frank Boissevain, geb. Rotterdam 5 okt. 1879, effectenmakelaar te New York, † Summit (**New Jersey**) 26 sept. 1958, tr. New York 3 okt. 1908 Caroline Randolph **Wilson**, geb. New York 16 april 1877, † **Short Hills** (**New Jersey**) 7 juni 1957, dr. van Rev. William Thomas en Caroline Bleecker.

Uit dit huwelijk:

1. Helen **Ottoline** Boissevain, geb. New York 14 juli 1909, tr. New York Calvin H. Brainard. *[New York]*

2. Dr. Ethel Boissevain, geb. New York 5 febr. 1913, phil. dr. (Universiteit van Praag), tr. Summit (**New Jersey**) 11 nov. 1938 Arthur Lesser, geb. Newark (**New Jersey**) 17 mei 1909, hoogleraar

Stevens Institute te Hoboken (New Jersey), zn. van Arthur en Henriette Louise Ginger. *[Charlestown, Rhode Island]*

3. Caroline Bleecker Boissevain, geb. Rockville Centre (Long Island, New York) 29 juli 1917, tr. Summit (New Jersey) 16 juni 1958 William Henry Lyon, geb. Waltham (Massachusetts) 4 juni 1926, zn. van **William** Henry en Effie S. Prime.

*[Carlsbad, New Mexico]*

### AC

*(Uitgestorven 1918)*

**Vic.** Charles Faber Boissevain, geb. Amsterdam 25 sept. 1806, lid firma Boissevain & Kooy, scheepsreders en kooplieden, commissaris Matrozen-Instituut Kon. Nederlandsche Zeil- en Roeivereeniging 1857-1858, † Arnhem 9 dec. 1886, tr. Amsterdam 19 nov. 1840 **Hester** Kooy, geb. Amsterdam 16 april 1819, † Arnhem 8 dec. 1883, dr. van Joannes en Petronella Rouffaer.

Uit dit huwelijk:

1. **Petronella** Boissevain, geb. Amsterdam 8 mei 1844, † Wiesbaden (Hessen-Nassau) 29 nov. 1918.

2. Charles Boissevain, geb. Amsterdam 25 juni 1845, † ald. 7 juli 1846.

3. Joannes Boissevain, geb. Amsterdam 5 april 1848, † ald. 21 maart 1849.

4. Johanna Maria Boissevain, geb. Amsterdam 19 juni 1849, † Baarn 10 dec. **1906**, tr. Arnhem 3 aug. 1871 Adriaan **Adama** Henry Boon Hartsinck, geb. Amsterdam 17 maart 1849, lid firma De Clercq & Van Essen ald., directeur Arnheemsche **Bankvereeniging**, † Baarn 8 **juli** 1933, zn. van Mr. Martin Sibilla (naamswijziging Boon in Boon Hartsinck K.B. d.d. 14 nov. 1851, nr. 55) en

Maria Anna van der Crab.

5. **Hester** Boissevain, geb. Amsterdam 3 febr. 1851, † Arnhem 24 mei 1870.

6. Charles Boissevain, geb. Amsterdam 14 juli 1852, † ald. 20 juni 1853.

7. Johannes Arnold Boissevain, geb. Amsterdam 22 dec. 1854, planter op Java, procuratiehouder firma J.F. van Leeuwen & Co. in Ned.-Indië, vice-consul van Denemarken te Soerabaja, consulaire agent van Italië, fabrikant glas te Leerdam en gips te Amsterdam, † ald. 12 juni 1918.

#### A D

Vld. Eduard Constantin Boissevain (M.K.), geb. Amsterdam 13 febr. 1810, mede-oprichter (1836) en lid firma Gebr. **Boissevain**, commissionairs in effecten ald., churchwarden Engelse Episcopale Kerk, † Hilversum 6 sept. 1885, tr. Londen 11 april 1840 Emma (Burrige) **Nicholls**, geb. Londen 17 dec. 1815, † Hilversum 25 mei 1871, dr. van Henry Edwin en Elisabeth Potipher (Petipher).

Uit dit huwelijk:

1. **Maria Elisabeth** Boissevain, geb. Amsterdam 15 jan. 1841, † Alphen a.d. Rijn 19 juli 1919, tr. Hilversum 6 juni 1867 Jan Frederik van **Beeck** Calkoen, geb. Utrecht 4 juli 1838, eigenaar landgoed De **Leemkolk** onder Werkhoven, president-kerkvoogd hervormde gemeente ald., heemraad waterschap Rijn-en-Dijk, amateur-genealoog, † 's-Gravenhage 15 aug. 1910, zn. van Mr. Aarnoud Jan en Angélique Henriëtte **Hora** Siccama.

2. Emma **Julia** Henriette Boissevain, geb. Amsterdam 6 aug. 1842, lid Burgerlijk Armbestuur ald., † Hilversum 7 okt. 1919.

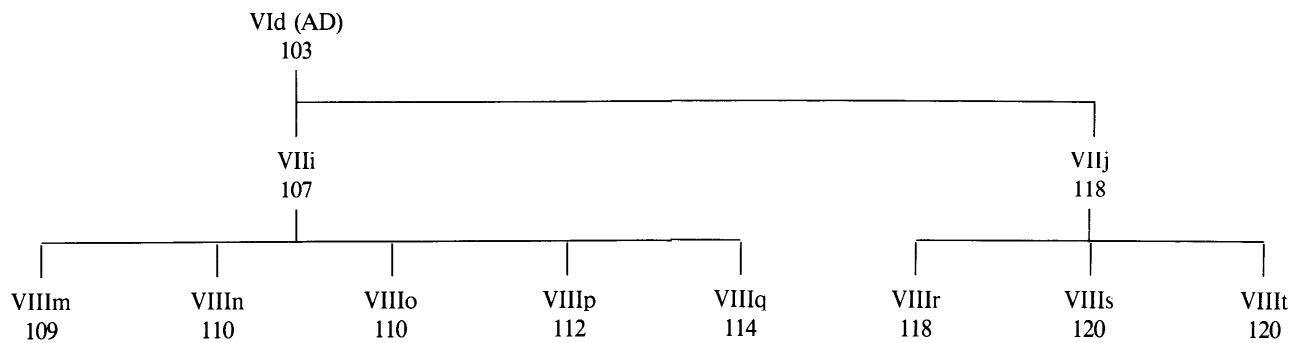

3. **Henriette Marie Boissevain**, geb. Amsterdam 11 maart 1844, regentes Diaconieweeshuis hervormde gemeente ald. 1880-†, † Baden-Baden 6 sept. 1893, tr. Hilversum 17 mei 1871 **Gulian Daniel Crommelin**, geb. Driebergen 18 mei 1846, directeur Ba-taafsche Hypotheekbank N.V. te Amsterdam, † ald. 7 aug. 1936, zn. van Mr. **Reinhard** en Frederica Wilhelmina Crommelin.

4. Louise Caroline Boissevain, geb. Amsterdam 18 dec. 1845, waarnemend directrice Binnengasthuis ald., directrice ziekenhuis te Baarn, † Hilversum 22 okt. 1932.

5. **Annette Jeanne Boissevain**, geb. Amsterdam 17 aug. 1847, † Zeist 29 okt. 1914.

6. Willem, volgt VIII.

7. **Constance Boissevain**, geb. Amsterdam 21 juni 1851, † h. Raephorst, Wassenaar 3 okt. 1883, tr. Amsterdam 23 dec. 1880 Dr. Johannes Wilhelmus **Lelij**, geb. Amsterdam 26 april 1852, litt. class. dr., leraar en conrector gymnasium te Delft, vervolgens directeur jongenscollege "Noorthey" te Voorschoten, en leraar gymnasium te Leiden, † ald. 14dec. 1923, zn. van Jan en Adriana Maria Elisabeth van Houten; hij hertr. Hilversum 19 aug. 1885 Georgina Mathilde Boissevain, zijn schoonzuster.

8. Georgina Mathilde Boissevain, geb. Amsterdam 26 dec. 1853, † Delft 10 aug. 1892, tr. Hilversum 19 aug. 1885 Dr. Johannes Wilhelmus **Lelij**, wedr. van haar zuster **Constance Boissevain**.

9. **Daniel François**, volgt VIIj.

10. Caroline Jane Octavia Boissevain, geb. Amsterdam 9 dec. 1857, adjunct-directrice Ziekenhuis Vereeniging **Nederlandsche Hervormde Diaconessen-Inrichting 1899-?**, † Bussum 29 maart 1939.

11. **Elizabeth Maria Boissevain**, geb. Amsterdam 13 maart

1860, † Bath (Somerset) 25 juli 1921, tr. Baarn 8 mei 1888 Robert Brodie, geb. Amsterdam 19 juni 1853, † Plymouth (Devonshire) 19 nov. 1899, zn. van David en Maria Frederique van de Laar.

VIII. Willem **Boissevain (R.O.N.)**, geb. Amsterdam 7 juli 1849, lid firma Gebr. Boissevain ald., mede-oprichter **Tilburgsche** Waterleiding Mij., churchwarden Engelse Episcopale kerk te Amsterdam 1884-1893, mede-oprichter **Vereeniging Hospitaal-Kerkschip "De Hoop"**, secretaris Nederlandsche Jachtvereeniging Nimrod, oprichter en eerste voorzitter Hilversumsche Golfclub, † Hilversum 12 juni 1925, tr. le Londen 13 april 1871 lady Cecilia **Henrietta Nugent**, geb. Clonteen (Westmeath, Ierland) 22 okt. 1849, † h. Bijweg, Baarn 11 jan. 1886, dr. van George Thomas John, 1st Marquess en 8th Earl of Westmeath, 17th Baron **Delvin**, en Mary Josephine Thouret; tr. **2e** Utrecht 16 mei 1889 Jkvr. Mathilde Margaretha Cornelia de Geer, geb. Utrecht 24 maart 1867, † Hilversum 2 maart 1945, dr. van baron Prof. Mr. Dr. Barthold Jacob Lintelo, heer van Jutphaas, en Jkvr. Cornelia Anna Alexandrina Louisa van **Asch van Wijck**.

Uit het eerste huwelijk:

1. Emma Boissevain, geb. Amsterdam 6 mei 1872, † ald. 31 dec. 1883.

2. Levenloze zoon, geb. Amsterdam 22 mei 1873.

3. Florence Henriëtte Boissevain, geb. Amsterdam 6 juni 1874, † Genève 29 april 1921, tr. Hilversum 9 mei 1901 Johan Carel van Notten (R.O.N.), geb. Amsterdam 15 febr. 1872, lid firma Van Nellesteyn & Co., later Patijn, Van Notten & Co., commissionairs in effecten **ald.**, consul 1919-, concul-generaal van Nederland te Genève 1939-1948, † Montreux (**Vaud**) 21 sept. 1957, zn. van Pieter en Bernardina Jacoba Sara **Henriëtte** Leuveling Tjeenk; hij



hertr. Genève 5 mei 1925 Carolina Hintzen, gesch. echtg. van Johan Albert Meijer.

4. Cecilia Louise Boissevain, geb. Amsterdam 18 dec. 1875, naaldkunstenares, † 's-Gravenhage 18 dec. 1944, tr. Hilversum 28 febr. 1907 Marinus Crommelin, geb. Amsterdam 5 febr. 1882, koopman, oprichter en directeur N.K. Kalkzandsteenfabriek en Exploitatie-Mij . “De Hooge Berg”, fabrikant lichtreclame, † 's-Gravenhage 23 okt. 1958, zn. van Jacob Willem Hendrik en Clara Wilhelmina Wilkens.

5. Constance Eveline Boissevain, geb. Amsterdam 27 mei 1877, † Londen 23 mei 1938, tr. Londen 13 sept. 1909 George Arthur Farmiloe, geb. Londen 14 maart 1865, industrieel, directeur firma Arthur Farmiloe Ltd. ald., in lood, glas en verf, † ald. 1954, zn. van William en Amelia Waters.

6. George Thomas John Boissevain, geb. Amsterdam 9 april 1879, lid firma Peter Stuart & Co., effectenmakelaars te Londen, t Rustington (West Sussex) 9 juni 1914.

7. Eduard Constantin, volgt VIII m.

8. Willem, volgt VIII n.

Uit het tweede huwelijk:

9. Barthold Hubert Boissevain, geb. h. Bijweg, Baarn 7 jan. 1890, kunstschilder, heraldicus en amateur-genealoog, secretaris Familieverband der Boissevains, † Hilversum 12 okt. 1965.

10. Gulian Daniël Willem, volgt VIII o.

11. Daniel Willem, volgt VIII p.

12. Gustaaf Adolph Lucas, volgt VIII q.

13. Mathilde Marie Cornelia Boissevain, geb. Amsterdam 14 sept. 1896, tr. Hilversum 5 sept. 1922 Jhr. Mr. Karel Joost Marie Huydecoper, geb. De Bilt, h. Klein Beerschoten, 1 juli 1893, agent Nederlandsche Handelmaatschappij te Zeist, directeur Dor-

drechtse Hypotheekbank, res. 2e luitenant inf., † Dordrecht 3 jan. 1944, zn. van Jhr. Mr. Jan Elias, heer van Maarsseveen en Nigtevecht, en **Susanna** Christina Maria Anthonia Luden.

*[Bilthoven]*

14. **Ernest** William Boissevain, geb. Amsterdam 5 febr. 1898, procuratiehouder The Equitable Trust Company of New York te Parijs, directeur (1933-1935) Traveler's Bank te Amsterdam, manager firma Harriman & Keech, leden New York Stock Exchange, te Londen, manager Foreign Dept. Tidewater **Associate** Oil Co. te New York, † La Tour-de-Peilz (**Vaud**) 13 april 1984, tr. le Parijs 26 maart 1927 (door echtsch. ontb. Havana, Cuba, mei 1940) **Emeline** Elexina Prégent, geb. Richmond (Nova Scotia) 21 dec. 1897 *[Newport, **Rhode Island**]*, dr. van John Ephram en Rose Sampson en gesch. echtg. van Laurence Averill Swann; tr. 2e Greenwich (Connecticut) 24 juli 1940 Dorothy Wiley, geb. New York 23 okt. 1909, † Newport (**Rhode Island**) 16 juli 1948, dr. van William **Herbert** en Anna Borden Checkley en gesch. echtg. van le Nevile Charles Gardiner, 2e John Robert Lawson-Johnston; tr. 3e New York 30 juni 1950 (door echtsch. ontb. 1954) **Sarah** Porterfield Taylor, geb. White Sulphur Springs (West Virginia) 1 mei 1922, dr. van Quinard en Marjorie **Parker** Armstrong en gesch. echtg. van William Reynolds **Freeman**; tr. 4e Jean T. Tennyson, operazangeres. *[La Tour-de-Peilz, **Vaud**]*

**VIII**m. Eduard Constantin Boissevain, geb. Amsterdam 16 juli 1880, administrateur rubber- en koffieonderneming 'Aengsono' te Djatiroto (Oost-Java), † Amersfoort 29 maart 1952, tr. **Malang** (Oost-Java) 21 okt. 1920 Suzanna Maria Beatrix **Crans**, geb. Ternate (Molukken) 8 sept. 1894, † Nijmegen 20 nov. 1971, dr. van Johan **Vincenz** en Wilhelmina **Pina** en wed. van Johan

Christiaan van der Ploeg.

Uit dit huwelijk:

1. Florence Cecilia **Constance** Boissevain, geb. Djatiroto (Oost-Java) 30 juli 1922, oud-kraamverpleegster, tr. **Ealing** (Londen) 29 maart 1952 Stanley James **Miller**, geb. Twickenham (Middlesex) 13 sept. 1923, brandweerman en gebedsgenezers in Londen, zn. van James **Armour** en Muriel Vining. *[1953: Twickenham]*

2. Louise **Jacoba** Boissevain, geb. Djatiroto 12 dec. 1924, tr. le Amersfoort 30 juli 1945 (echtsch. ingeschr. ald. 4 april 1959) Engelbertus Conijn, geb. Løkòp (Atjeh) 13 juni 1914, oud-huisarts [*'s-Gravenhage*], zn. van Jacobus Johannes en **Estella Loopuit**; tr. **2e** Nijmegen 17 juli 1962 Diederik Jan van Duren, geb. Batavia 1 juni 1907, oud-bouwkw. ingenieur in Belgisch Congo, zn. van Diederik en Sophie van **Gelder**. *[Nijmegen]*

**VIII**n. William Boissevain, geb. Amsterdam 8 juni 1882, koopman, † Buffalo (New York) 16 juni 1957, tr. le Chicago 6 juni 1910 (door echtsch. ontb. 15 aug. 1914) Lydia **Mabel Mac Adams**, geb. Chicago 23 sept. 1884, dr. van John en N.N.; tr. 2e City Erie (Pennsylvania) 9 maart 1918 Eureka Victoria Gilchrist, geb. **Christal Beach** (Canada) 25 aug. 1896, dr. van Samuel en Louisa Minor. *[Buffalo, New York]*

Uit het tweede huwelijk:

Jean Elisabeth (aanvankelijk genaamd Maria Elisabeth) **Boissevain**, geb. Buffalo (New York) 10 mei 1919, schilderes, tr. Buffalo 2 dec. 1949 **Frederic George Westbrook**, geb. Buffalo 31 dec. 1918, directeur warenhuis **Flint & Kent** ald. (1952), zn. van Howert Everett en Cathlein Helen N.N.

**VIII**o. Gulian Daniël Willem Boissevain, geb. h. Bijweg, Baarn

25 juni 1891, lid firma Gebr. Boissevain, commissionairs in effecten, res. luitenant art., † Haarlem 9jan. 1975, tr. Rotterdam 26 febr. 1920 Emilie van Rossem, geb. Rotterdam 18 april 1897, † Bloemendaal 1 okt. 1973, dr. van Cornelis en Anna Josina Reepmaker.

Uit dit huwelijk:

1. Levenloze dochter, geb. Aerdenhout 10 jan. 1922.
2. Ernst Gulian, volgt **IXr**.
3. Margaretha Jacoba Johanna Boissevain, geb. Aerdenhout 22 juni 1926, tr. Bloemendaal 20 okt. 1949 Emile Hubert van Kempen, geb. Amsterdam 18 okt. 1921, lid firma J.J. Meder & Zn., distillateurs te Schiedam, zn. van Jan Hendrik en Antonia Maria Leo Regout.
4. Barthold Jacob Willem, volgt **IXs**.

**IXr**. Mr. Ernst Gulian Boissevain, geb. Aerdenhout 10 maart 1924, oud-directeur Algemene Bank Nederland N.V. Apeldoorn, res. luitenant-kolonel **art.** b.d. **[Apeldoorn]**, tr. Haarlem 26 okt. 1962 (echtsch. ingeschr. Apeldoorn 19 nov. 1986) Johanna Clara Jacoba Laan, geb. Bloemendaal **5** juni 1939 **[Naarden]**, dr. van Raymond Eugène en Elizabeth Johanna Jacoba van der Lee.

Uit dit huwelijk:

1. Johanna Maria Boissevain, geb. Aerdenhout 28 nov. 1963, secretaresse. **[Amsterdam]**
2. Raymond Gulian Boissevain, geb. Aerdenhout 31 okt. 1965, student economie. **[Rotterdam/]**

**IXs**. Barthold Jacob Willem Boissevain, geb. Aerdenhout 18 mei 1934, bankemployé, rijksambtenaar, † Benidorm (Alicante) 10 aug. 1972, tr. Paramaribo 4 dec. 1963 Carolina Geertrui Drost,

geb. Bloemendaal 26 juni 1938, dr. van Willem en Geertruida Wille. *[Leiden]*

Uit dit huwelijk:

1. Ernst Willem Boissevain, geb. Paramaribo 19 nov. 1964, student grafische school. *[Amsterdam]*

2. Guy Barthold Gulian Boissevain, geb. Leiden 26 sept. 1968, student lerarenopleiding te Amsterdam. *[Leiden]*

VIIIp. Daniel Willem Boissevain, geb. h. Bijweg, Baarn 17 nov. 1892, lid firma Boissevain & Altona te Londen, chairman firma The Merchant Adventurers Ltd. ald., † ald. 16 nov. 1984, tr. Londen 14 mei 1918 Antoinette Marie Julie van der Chijs, geb. 's-Gravenhage 27 juni 1898, lid firma The Merchant Adventurers Ltd. te Londen, † ald. 29 aug. 1973, dr. van Jacobus en Antoinette Ewoudina Wilhelmina van Ee.

Uit dit huwelijk:

1. Walter, volgt IXt.
2. Paul, volgt IXu.
3. Roland, volgt IXv.
4. John, volgt IXw.

IXt. Walter Boissevain, geb. Laren (N.-H.) 30 okt. 1920, werktuigk. ing., director en chairman 1946-1985 Marlin Lighting Ltd. formerly The Merchant Adventurers Ltd. te Feltham (Middlesex), tr. 's-Gravenhage 9 juni 1951 Jkvr. Hermance Adrienne Berg (R.O.N.), geb. Rotterdam 15 dec. 1925, sociogr. kand., dr. van Jhr. Mr. Arnold Anne Detlof en Jkvr. Adrienne Louise Wilhelmine van Kretschmar van Veen.

*[Walton-on-Thames, Surrey]*

Uit dit huwelijk:

1. Caroline Boissevain, geb. Londen 18 sept. 1952.
2. Olivia Adrienne Boissevain, geb. Londen 5 (6) jan. 1955.
3. Peter Daniël, volgt Xv.
4. **Annette** Arnoldine Boissevain, geb. Walton-on-Thames 10 maart 1963.

Xv. Peter Daniël Boissevain, geb. Londen 17 dec. 1960, tr. Adelstone (Surrey) **Karen** Georgina Seward-Long, geb. Streat-ham (Londen) 7 okt. 1961, dr. van N.N.

Uit dit huwelijk:

1. Keir Andrew Boissevain, geb. Chertsey (Surrey) 7 juli 1983.
2. Adam **Scott** Boissevain, geb. Winchester (Hampshire) 5 mei 1985.

**IXu.** Paul Boissevain, geb. Hilversum 19 dec. 1922, architect, firmant architecten-bureau Boissevain & Osmond, tr. Stoke Porges (Buckinghamshire) 1 maart 1947 Barbara **Joan** Osmond, geb. Richmond (Surrey) 14 juli 1922, dr. van John Rutherford en Mary Sophia Dugdale. *[Walton-on-the-Hill, Surrey]*

Uit dit huwelijk:

1. Ingrid **Joanna** Boissevain, geb. Windsor (Berkshire) 17 aug. 1950, tr. Reigate (Surrey) 28 aug. 1981 Dirk Thomas Larsen, geb. 9 jan. 1951, zn. van N.N.
2. Rosalind Barbara Boissevain, geb. Epsom 19 maart 1955, mode-ontwerpster. */Florence/*

**IXv.** Roland Boissevain, geb. Hilversum 15 juli 1931, director en deputy-chairman 1950-1985 **Marlin** Lighting Ltd. formerly The Merchant Adventurers Ltd. te Feltham (Middlesex), tr. le Caxton Hall (Londen) 26 mei 1956 Erika Ida **Sudell**, geb. Oxshott

(Surrey) 13 okt. 1935, † Guildford (Surrey) 6 dec. 1972, dr. van Richard en Ida Schlittler; tr. 2e Guildford (Surrey) 18 april 1975 Patricia Moncaster **Hilbery**, geb. Twickenham (Middlesex) 16 april 1940, dr. van George Patrick Moncaster en **Blanche** Rizpah Heath en gesch. echtg. van N.N. Wallace.

*[Bosham, Chichester, West Sussex]*

Uit het eerste huwelijk:

1. Clare Boissevain, geb. Hampton Court (Middlesex) 29 juni 1958.
2. Louise Boissevain, geb. Twickenham 6 okt. 1960.
3. Richard Boissevain, geb. Twickenham 25 nov. 1961.

**IXw.** John Boissevain, geb. Londen 8 maart 1933, architect, tr. le Londen 1957 (door echtsch. ontb.) **Gillian** Wakers; tr. 2e Klagenfurt (Karinthië) 196? (door echtsch. ontb.) **Monika** Larisch; tr. 3e Kensington (Londen) 25 juni 1981 **Bozena** Kordos, geb. Warschau (Polen). *[London]*

Uit het eerste huwelijk:

1. Sean Boissevain, geb. Londen 20 (21) jan. 1959.
2. Lucas Boissevain, geb. Londen 24 juli 1961.

**VIIIq.** Gustaaf Adolph Lucas Boissevain, geb. h. Buen Retiro, Hilversum 6 jan. 1894, werkzaam Java-China-Japanlijn, later Incassobank te Amsterdam, lid en adviseur firma Burger & Roodenburgh en firma Joosting & Everts, commissionairs in effecten, oprichter (1936) en lid firma Boissevain & Stolk, in producten, res. luitenant-kolonel art., commandant troepen-transporten naar Indonesië 1946, † Laren (N.-H.) 22 mei 1980, tr. Hong Kong 12 nov. 1919 **Constance** Joänna Testas, geb. h. Oud-Wulven, Houten 17 juli 1895, † Laren (N.-H.) 27 maart 1968, dr. van Charles

François, heer van Oud-Wulven en Waeyen, en Maria Anna Lans.

Uit dit huwelijk:

1. Charles François, volgt **IXx**.
2. Willem, volgt **IXy**.
3. Mathilde Margaretha Cornélie Boissevain, geb. Rhenen 25 aug. 1923, oud-medewerkster Nederlandse ambassade te Moskou, tr. Laren (N.-H.) 12 jan. 1952 Hugh **Quintin** Davies, geb. Highgate (Londen) 20 maart 1929, res. lieutenant Royal Signals (1950), hoofd-directeur Unigate P.L.C. in Groot-Britannië, directeur Andy Montgomery te Londen en mede-eigenaar Ferry Boat Inn te Falmouth (Cornwall), zn. van Ben en Euphemia Cameron Macpherson. *[Falmouth, Cornwall]*
4. Gustaaf Constant, volgt **IXz**.
5. Constant Joan, volgt **IXaa**.

**IX.x.** Charles François Boissevain, geb. Hong Kong 21 jan. 1921, oud-employé Javastaal-Stokvis N.V., later Revimij N.V. te Batavia, oud-onderdirecteur Baekers Textielfabrieken te Eindhoven, oud-directiesecretaris Hoofd-Industriegroep **Electro-Akoestiek** N.V. Philips' Gloeilampenfabrieken ald., tr. Eindhoven 22 mei 1947 Ghislaine Berthe Henriette Marie Baekers, geb. Eindhoven 3 dec. 1924, dr. van Willibrordus Norbertus Johannes en Magdalena Hortensia Louisa Maria de Vlam. *[Ridgeway, Ontario]*

Uit dit huwelijk:

1. Ghislain Gustave Charles Henri, volgt **Xw**.
2. Charles François Constant Ghislain, volgt **Xx**.

**Xw.** Ghislain Gustave Charles Henri Boissevain, geb. **Djakarta**



24 maart 1950, vice-president Hasselman Nurseries Ltd. te Sherkston (Ontario) tr. Stevensville (Ontario) 28 aug. 1976 **Karen** Elizabeth Schaubel, geb. Stevensville 28 mei 1958, dr. van Harold en **Muriel Carver**. *[Ridge way, Ontario]*

Uit dit huwelijk:

1. **Chad** Michael Boissevain, geb. Niagara Falls (Ontario) 31 juli 1979.
2. **Geoffrey Todd** Boissevain, geb. Niagara Falls 10 okt. 1982.

Xx. Drs. Charles François Constant Ghislain Boissevain, geb. Eindhoven 23 juli 1952, hist. drs., werkzaam Gemeentearchief 's-Gravenhage, tr. Oisterwijk 6 maart 1976 **Margaretha Carolina Joanna** Maria Bloemen, geb. Nieuwer-Amstel 2 april 1954, dr. van Jan Jozef en Carolina Janssens. *[Li-Gravenhage]*

Uit dit huwelijk:

1. **Daan** Boissevain, geb. Amsterdam 3 okt. 1979.
2. **Floor** Boissevain, geb. 's-Gravenhage 6 sept. 1981.

IXy. **Willem** Boissevain, geb. Batavia 12 maart 1922, buitenlands vertegenwoordiger Kon. Luchtvaart Mij. N.V., tr. Laren (N.-H.) 19 april 1952 **Petronella** Noë, geb. Epe (Gld.) 8 sept. 1920, oud-stewardess, dr. van **Willem Philippus Isaac** en **Mary Ann Eliza Smissaert**. *[Cascais, Portugal]*

Uit dit huwelijk:

1. **Ir. Gustaaf Willem Oscar** Boissevain, geb. Dhahran (Saoedi-Arabië) 19 juni 1953, bouwkw. ing., beleidsmedewerker Techniek en Organisatie Bond van Nederlandse Architecten. *[Amsterdam]*
2. **Michael Eduard Constantin** Boissevain, geb. Naarden 11 jan. 1955, kand. filosofie te Amsterdam. *[Amsterdam]*
3. **Victor François** Boissevain, geb. Genève 27 sept. 1956,

beeldend kunstenaar.

*[’s-Gravenhage]*

4. Constance Mathilde Boissevain, geb. Genève 22 dec. 1957,  
para-medisch therapeute. *(Amsterdam)*

**IXz.** Gustaaf Constant Boissevain, geb. Hilversum 8 sept. 1929, cartoonist, beeldend kunstenaar, tr. le Amsterdam 21 dec. 1954 (echtsch. ingeschr. ald. 13 jan. 1969) Elisabeth Brandligt, geb. Amsterdam 4 aug. 1928 *[Amsterdam]*, dr. van Wolter en Neeltje de Jager; tr. 2e Amsterdam 7 maart 1969 (echtsch. ingeschr. ald. 1 aug. 1974) Margrit Josepha Maria van der Linden, geb. Santpoort 10 juni 1946, dr. van Johannes Hendrikus Marie en Anna Catharina Tielenburg. *[Bergen aan Zee]*

Uit het tweede huwelijk:

Daniël Boissevain, geb. Amsterdam 29 juni 1969.

**IXaa.** Constant Joan Boissevain, geb. Hilversum 12 april 1932, werkzaam Burger & Roodenburch B.V., hoekmansbedrijf Effectenbeurs te Amsterdam, tr. le Amsterdam 31 juli 1957 (echtsch. ingeschr. ald. 13 maart 1969) Alida Johanna Meijer, geb. Amsterdam 4 juli 1930, † Tenerife (Canarische Eilanden) 27 maart 1977, dr. van Johan Frederik en Jansje Sijtje Bierdrager; zij hertr. Amsterdam 3 1 dec. 1973 Henri Eduard Plaat; tr. 2e Amsterdam 2 mei 1970 Anita Magdalène Marianne Harmsen, geb. Etterbeek (Brussel) 21 dec. 1946, dr. van Dirk Pieter Cornelis en Errijsje Koningh.

*[Le Plan-de-Grasse, Alpes-Maritimes]*

Uit het eerste huwelijk:

Louise Charlotte Boissevain, geb. Amsterdam 29 dec. 1962.  
*(Amsterdam)*

VIIj. Daniël François Boissevain, geb. Amsterdam 15 mei 1856, hereboer op Cannington Manor te Assiniboia (Saskatchewan), † Strathmore (Alberta) 26 juni 1929, tr. le Winnipeg (Manitoba) 8 mei 1886 Alberta Mary Carman, geb. St. John's (New Foundland) 16 sept. 1867, † Los Angeles 6 sept. 1894, dr. van Francis Tagart en Isabel Magdalen Marett; tr. 2e Los Angeles 2 dec. 1895 (door echt. ontb. 1903) Mina Mac Farland, geb. Richwood (Union Cty.)/Richmond (Jefferson Cty.) (Ohio) 8 okt. 1860; tr. 3e 's-Gravenhage 7 febr. 1914 Elisabeth Mary Ellis, geb. eiland Wight 2 aug. 1858, † Strathmore 13 mei 1929, dr. van William en Kate Mew.

Uit het eerste huwelijk:

1. Marett Burridge, volgt VIIIr.
2. Edward Francis, volgt VIIIs.
3. Marius Herbert Boissevain, geb. Assiniboia, Cannington Manor, 22 sept. 1890, † ald. 11 juni 1893.
4. Henry Telfer, volgt VIIIt.
5. Constance May Boissevain, geb. Los Angeles 27 aug. 1894, † 1975, tr. Calgary (Alberta) 16 juli 1919 William Risdon, geb. Stogumber (Somerset) 10 april 1884, mechanic-farmer, † ?, zn. van Walter en Jane Badcock. *Alberta*

VIIIr. Marett Burridge Boissevain, geb. Cannington Manor, Assiniboia (Saskatchewan) 14 juni 1887, landbouwkundig adviseur Department of Agriculture te San Rafael (Californië), † ald. 12 febr. 1953, tr. le Seattle (Washington) 30 dec. 1910 Murel May Corliss, geb. Seattle 18 aug. 1892, † ald. 21 maart 1912, dr. van Charles William en Alice Stanton; tr. 2e Waterville (Washington) 6 april 1917 Elizabeth Langley Robinson, geb. Lake Providence (Louisiana) 23 dec. 1886, † Novato (Californië) 13 sept. 1973, dr.

van James Johnson Robinson en Harriet Frances Bussell.

Uit het eerste huwelijk:

1. Harold Corliss Boissevain, geb. Seattle 2 maart 1912, † San Rafael (Californië) 23 okt. 1928.

Uit het tweede huwelijk:

2. Marett Burrige, volgt **IXab**.

3. Francis James Boissevain, geb. Ross (Californië) 18 sept. 1921, medewerker im- en exportbedrijf te Los Angeles (1947), en American Asiatic Company te Manila (Philippijnen) (1965), † Mamburao (Mindoro Occidental, Philippijnen) 3 maart 1974.

**IXab**. Marett Burrige Boissevain, geb. Lander (Wyoming) 15 dec. 1917, engineer, assurantie-makelaar Marsh & Mac Lennan te San Francisco, tr. Dayton (Ohio) 25 maart 1944 Carol Rachel Ruble, geb. East Chain (Minnesota) 29 juni 1920, dr. van Ray en Irene Dusnelda Hyde. *[Novato, Californië/*

Uit dit huwelijk:

1. Elisabeth Anne Boissevain, geb. Novato (Californië) 22 febr. 1948, tr. 18 april 1966 Frank Joseph Bonomolo, geb. San Francisco 26 aug. 1946, zn. van Joseph Frank en Celeste Marie Banks.

*[Grass Valley, Californië]*

2. Edward Marett, volgt **Xy**.

3. Polly Louise Boissevain, geb. Novato 18 april 1958. *[Oakland, Californië]*

**Xy**. Edward Marett Boissevain, geb. Novato 25 dec. 1951, tr. Novato 24 juni 1978 Wendy Lynn Marks, geb. Milwaukee (Wisconsin) 21 juli 1951, dr. van Alfred Lind en Mary Martha Nelson.

*[Minneapolis, Minnesota]*

Uit dit huwelijk:

Jamison Edward Boissevain, geb. Minneapolis (Minnesota) 1 mei 1988.

VIII<sup>s</sup>. Edward Francis Boissevain, geb. Cannington Manor, Assiniboia (Saskatchewan) 8 sept. 1888, vertegenwoordiger in Dodge automobielen J.E. French Co. te Oakland (Californië), † ?, tr. le Spokane (Washington) 9 sept. 1916 Mary Louise Criswell, *geb.* Redwood City (Californië) 9 juni 1891, † 6 april 1963, dr. van Mathew Wallace en Mary Louise Fernald; tr. 2e N.N.  
*[Oakland, Californië/*

Uit het eerste huwelijk:

Jean Elisabeth Boissevain, geb. New York 11 febr. 1925, tr. 18 sept. 1948 (door echtsch. ontb. 2 juli 1956) Tony Engle. *[Redwood City]*

VIII<sup>It</sup>. Henry Telfer Boissevain, geb. Cannington Manor, Assiniboia (Saskatchewan) 25 febr. 1892, landbouwer, † Calgary (Alberta) 28 mei 1963, tr. Strathmore (Alberta) 7 jan. 1920 Rita Mary Brown, geb. Tintagel (Cornwall) 7 nov. 1897, † Edmonton (Alberta) 3 dec. 1983, dr. van William John en Bessie Nicholls.

Uit dit huwelijk:

1. Henry Glenn Boissevain, geb. Strathmore 26 nov. 1920, † (gesneuveld in luchtgevecht) boven Duitsland 23 april 1944, begr. St. Truiden (Belgisch Limburg).

2. Walter William, volgt IX<sup>Ac</sup>.

3. Esther Mary Boissevain, geb. Strathmore 21 aug. 1923, tr. Strathmore 13 dec. 1947 Donne Seymour Smith, geb. Calgary (Alberta) 10 mei 1921, oud-vertegenwoordiger en -boekhouder John Deer Machinery Co., zn. van Edwin Seymour en Jessie Helen McGuire.  
*[Edmonton, Alberta]*

4. Rita **Joan** Boissevain, geb. Strathmore 2 febr. 1927, tr. Strathmore 18 april 1953 **Francis Bertram McDermott**, geb. Detroit (Michigan) 24 nov. 1926, accountant Imperial Oil Co. Ltd., zn. van **Clement James** en **Isabelle Lepard**.

*[Edmonton, Alberta]*

5. Winifred Helen Boissevain, geb. Strathmore 28 maart 1930, tr. Strathmore 15 aug. 1953 **Charles Brock Weatherhead**, geb. Calgary 16sept. 1928, employé **Texaco-Canada**, zn. van **Brock** en **Mary Ann Rafferty**.

*[Calgary, Alberta]*

**IXac.** **Walter William** Boissevain, geb. Strathmore 23 juli 1922, accountant-officer Royal Canadian Air-Force, oud-bankier **Credit Union**, tr. Chalmers (Vancouver, British Columbia) 8 aug. 1951 **Margaret Sheila Graham**, geb. **Landis** (Saskatchewan) 31 jan. 1930, dr. van **Frederick Richard** en **Margaret Ann Conningham**.

*[Victoria, British Columbia]*

Uit dit huwelijk:

1. **Michael Douglas** Boissevain, geb. Toronto (Ontario) 3 1 aug. 1952, student **clinical** psychology. *[London, Ontario]*

Uit de relatie met **Catherine Sachko**, geb. New Westminster (British Columbia) 14 jan. 1952, dr. van **George** en **Charlotte Margaret Mackenzie**:

**Afra Michael** (Boissevain), geb. London (Ontario) 13 april 1987.

2. **Kerry Ann** Boissevain, geb. Calgary (Alberta) 13 jan. 1955, boekhoudster, tr. **Smithers** (British Columbia) 19 mei 1981 **William George Kilpatrick**, geb. **Smithers** 17 maart 1935, eigenaar horecabedrijf, zn. van **Norman Herbert** en **Jean Christina Grant**.

*(Smithers, British Columbia)*

3. **Daniel Glen**, volgt **Xz**.

4. **Wendy** Margaret Boissevain, geb. Trenton (Ontario) 29 sept. 1959, tr. **Reno** (Nevada) 10 april 1985 **Jacob John Bodnar**, geb. Prince George (British Columbia) 12 okt. 1949, eigenaar levensmiddelenbedrijf, zn. van Steven en Margaret Strusinski.

(*Smithers, British Columbia*)

5. **Christopher Ian Boissevain**, geb. London (Ontario) 14 aug. 1967, makelaar.

(*Victoria, British Columbia*)

Xz. **Daniel Glen Boissevain**, geb. Calgary 23 dec. 1955, timmerman, tr. 19 mei 1978 **Joanna Barbara Hodge**, geb. Winnipeg (Manitoba) 1 dec. 1944, dr. van **John Gunlager** en **Ann Belnaire Hepworth**.

(*Smithers, British Columbia*)

Uit dit huwelijk:

**Danielle Ann Boissevain**, geb. 24 dec. 1979.

## AE

Vle. **Henri Jean Amoud (Arnaud) Boissevain**, geb. Amsterdam 21 april 1813, lid firma H.J.A. Boissevain en Zoon, assurantiebezorgers, † Amsterdam 4 april 1891, tr. Rotterdam 12 nov. 1846 **Petronella Drost**, geb. Rotterdam 11 maart 1816, † Amsterdam 14 maart 1906, dr. van **Hieronymus** en **Maria Elisabeth** **Uit den Broeck**.

Uit dit huwelijk:

1. **Daniel**, volgt Vllk.
2. **Hieronimus**, volgt VII l.
3. **Louis Daniel**, volgt Vllm.
4. **Marius Elisa Boissevain**, geb. Amsterdam 5 april 1854, † ald. 14 jan. 1858.
5. **Ursul Philip**, volgt Vlln.

**VIII. Daniel** Boissevain, geb. Amsterdam 8 dec. 1847, lid firma **Kol & Boissevain**, commissionairs in effecten ald., † Zuilen 24 nov. 1879, tr. Elberfeld (Westfalen) 25 juni 1875 Maria Catharina **Johanne** Lütge, geb. Elberfeld 29 mei 1854, † Driebergen 27 maart 193 1, dr. van Heinrich Andreas en Maria Petronella **Scheij**.

Uit dit huwelijk:

1. Petronella Maria Boissevain, geb. Amsterdam 13 april 1876, † Zeist 2 febr. 1942, tr. Groningen 29 sept. 1897 Ds. **Hermann Karl** Wolfensberger, geb. **Zollikon** (Zürich) 17 jan. 1873, hervormd predikant te Noordeloos **1897-**, te Tholen 1930-1940, † Utrecht 18 sept. 1952, zn. van Ds. Hans **Rudolf** en **Gertrud** Westendorp.

2. Anna Maria Elisabeth Boissevain, geb. Amsterdam 7 nov. 1877, † ald. 28 okt. 1878.

3. Ds. Henri Daniël Johannes Boissevain, geb. Amsterdam 28 juli 1879, hervormd predikant te **Gelselaar 1905-1920**, penningmeester **1920-**, secretaris Zendingstudieraad 1922-1948, † Zeist 17 aug. 1966, tr. 's-Gravenhage 30 mei 1905 Johanna Elisabeth Fabius, geb. Delft 17 nov. 1881, † Zeist 6 juli 1966, dr. van Jan Christiaan en Johanna Elisabeth Knockers van Oosterzee.

**VII 1.** Hieronimus Boissevain, geb. Amsterdam 27 dec. 1849, commissionair (**1892**), lid firma H. J.A. Boissevain & Zn., assurantiebezorgers ald., † ald. 4 juli 1918, tr. Amsterdam 5 dec. 1878 Johanna Wilhelmine Friederike Keller, geb. Elberfeld 31 jan. 1852, † Amsterdam 1 maart 1909, dr. van Dr. **Wilhelm** en **Jacoba** Theodora Friederica Gobius du Sart.

Uit dit huwelijk:

1. Henri Jean Arnaud Boissevain, geb. Amsterdam 7 juli 1879,



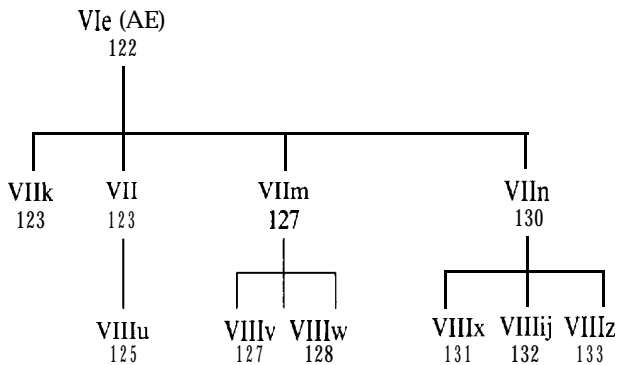

lid firma H.J.A. Boissevain & Zn., assuradeuren, † Abercorn (Rhodesië) 11 maart 1945.

2. **Wilhelm** Theodor, volgt VIIIu.

3. Hieronymus Boissevain, geb. Nijkerk 31 aug. 1882, † Wilhelminadorp 31 juli 1915.

4. Petronella Boissevain, geb. Amsterdam 4 maart 1884, † ald. 1 april 1906.

5. **Jacoba** Theodora Friederike Boissevain, geb. Amsterdam 17 sept. 1885, † Voorst 16 maart 1927, tr. Amsterdam 20 aug. 1908 Ds. Hendrik Jan de Groot, geb. Zwolle 10 april 1872, hervormd predikant te Oude- en Nieuwe Wetering 1895-, Zoeterwoude 1898-, Hattem 1901-, Leerdam 1902-, Voorst 1908-†, † ald. 3 okt. 1941, zn. van Gerrit en Martha Mathilda van Eijsselsteijn.

6. **Joan** Frederik Boissevain, geb. Amsterdam 14 febr. 1887, † ald. 6 maart 1902.

7. Agnes Boissevain, geb. Amsterdam 11 okt. 1889, verpleegster, † Geel (Antwerpen) 5 juli 1951.

8. Maria Catharina Johanna Boissevain, geb. Amsterdam 28 april 1892, † Bilthoven 23 dec. 1943, tr. Amsterdam 29 juni 1917 (echtsch. ingeschr. ald. 5 sept. 1933) Prof. Frans **Vrede**, geb. Amsterdam 11 aug. 1887, directeur Nederlands Studiecentrum te Parijs, hoogleraar Franse taal- en letterkunde Universiteit van Indonesië te Djakarta, † Soest 26 jan. 1975, zn. van Mr. Cornelis Franciscus en Elisabeth van Tonderen; hij hertr. 's-Gravenhage 1 dec. 1933 Jkvr. Dr. **Suzanna** Coralie Lucipara de Stuers.

9. Johanna Wilhelmine Friederike Boissevain, geb. Amsterdam 26 mei 1894, † Zeist 20 mei 1979.

VIIIu. Dr. **Wilhelm** Theodor Boissevain, geb. Amsterdam 25 okt. 1880, theol. dr., hervormd predikant te Wilhelminadorp

1907-, te Leiden 1918-(1940), † Nuis 19 mei 1945, tr. le 's-Gravenhage 31 okt. 1907 (echtsch. ingeschr. ald. 24 nov. 1920) Catharina Johanna Elisabeth Modderman, geb. 's-Gravenhage 16 maart 1885, † Deventer 12 mei 1954, dr. van Mr. Hendrik Jacob Hetman en Geerarda Tichelaar; zij hertr. Richmond (**Surrey**) 24 nov. 1921 Dr. Gustav Adolph **Hoefler**; tr. 2e Zaandam 21 mei 1941 **Leuntje** de Wit, geb. Roosendaal en **Nispen** 6 jan. 1897, dr. van Martinus Pieter en Adriana Maria Janssen. [*Oegstgeest*]

Uit het eerste huwelijk:

1. Euphemia Cornelia Boissevain, geb. Wilhelminadorp 3 okt. 1908, tr. Amsterdam 21 okt. 1943 Mr. **Zeeger** Willem Houttuijn Bloemendaal (naamswijziging K.B. 12 aug. 1929), geb. Wormerveer 9 okt. 1905, directeur Amsterdamsche Bank, kantoor Damrak te Amsterdam, res. le luitenant art., † Bloemendaal 5 maart 1980, zn. van Gerard Willem Bloemendaal en Johanna Wilhelmina Straatman. [*Bloemendaal*]

2. Wilhelmine Johanna Friederike Boissevain, geb. Kattendijke 3 febr. 1912, oud-lerares Frans H.B.S. te Semarang [*'s-Gravenhage*], tr. Semarang 14 mei 1937 (echtsch. ingeschr. 's-Gravenhage 18 juni 1957) Jan Hermannus **Schuller** tot Peursum, geb. Amsterdam 15 maart 1910, employé Nederlandsche Handel-Mij. N.V. te Amsterdam en te Semarang, directeur N.V. Bankierskantoor Lissa & Kann te 's-Gravenhage [*'s-Gravenhage*], zn. van Mr. **IJsbrand** Anton en Willemina Christina Lieftinck; hij hertr. 's-Gravenhage 13 juli 1957 **Lilian** Eleonora van der Plas.

3. Hieronymus Boissevain (O.O.N.), geb. Wilhelminadorp 25 sept. 1917, oud-attaché Nederlandse Ambassade te Parijs, oud-ambtenaar Ministerie van Buitenlandse Zaken. [*'s-Gravenhage*]

Uit het tweede huwelijk:

4. Mr. Petronella Theodora Boissevain, geb. Leiden 2 juli 1943,

tr. Noordwijk 30 mei 1969 Mr. Kick Jurriëns, geb. Nijmegen 24 juni 1941, advocaat en procureur, zn. van **Albertus** Marinus en Johanna Wilhelmina Roosenboom. *[Noordwijk]*

**VII**m. Louis **Daniel** Boissevain, geb. Amsterdam 2 febr. 1852, lid firma H.J.A. Boissevain & Zn., assurantiebezorgers ald., † h. Benvenuta, Bloemendaal 12 april 1921, tr. Amsterdam 24 okt. 1878 Comelia Johanna **Susanna** Feltkamp, geb. Batavia 29 nov. 1857, † Holten 18 mei 1943, dr. van Hendrik en **Cornelia** Frederika **Susanna** Constantia van Dompseleer.

Uit dit huwelijk:

1. Hemi Jean **Arnaud** Boissevain, geb. Amsterdam 30 okt. 1879, † Bloemendaal 1 mei 1902.

2. Constant Louis Boissevain, geb. Amsterdam 14 juli 1881, res. kapitein speciale diensten, commissaris voor Nederland Nederlandse Bond in Duitsland, † 's-Gravenhage 22 maart 1934, tr. Rotterdam 7 april 1927 Johanna Jacomina Bik, geb. Rotterdam 13 april 1886, † 's-Gravenhage 18 sept. 1935, dr. van Mr. **Adrianus** Johannes en Anna Martha Magdalena van Dulken.

3. Hieronymus, volgt **VIII**v.

4. Petronella Henriëtte Boissevain, geb. Amsterdam 30 dec. 1887, † Driebergen 25 jan. 1978, tr. Bloemendaal 19 okt. 1911 Freerk Fontein, geb. Harlingen 20 jan. 1884, koopman, cargadoor, lid firma I. en S. Wiarda, cargadoors, im- en exporteurs te Harlingen, plaatselijk directeur N.V. Wm. H. **Müller** & Co. ald., consulaire agent van Frankrijk ald., † ald. 29 jan. 1959, zn. van Jacobus en **Jansje** Wiarda.

5. Ursul Philip, volgt **VIII**w.

**VII**v. Hieronymus Boissevain, geb. Amsterdam 10 sept. 1883,

fabrikant, correspondent Centraal Beheer U.A. ald., † Ubbergen 2 jan. 1952, tr. Eindhoven 14 aug. 1916 Margaretha Theodora van Tuinen, geb. Harlingen 25 april 1896, † 's-Gravenhage 17 sept. 1940, dr. van Auke en Taekje Margaretha Plantenga.

Uit dit huwelijk:

1. Theodora Margaretha Boissevain, geb. Arnhem 21 nov. 1917, oud-secretaresse advocatenkantoor, tr. 1 e Amsterdam 18 okt. 1946 (echtsch. ingeschr. ald. 29 aug. 1949) Jacobus Cornelis Hoogenbergh, geb. Rotterdam 10 febr. 1907, piloot, technicus, machine-ontwerper, † ald. 8 juni 1981, zn. van Pieter Hendrik en Maria Cornelia van de Graaf; hij hertr. Rotterdam 13 okt. 1960 Magdalena Meijer; tr. 2e Amsterdam 4 april 1967 Johannes Nicolaas de Ridder, geb. Amsterdam 19 maart 1884, militair, † ald. 12 febr. 1969, zn. van Nicolaas en Henriëtte Voorwerk; tr. 3e Naarden 29 april 1970 Marinus Nauta, geb. Alkmaar 28 juli 1888, directeur machinefabriek, † Amsterdam 8 jan. 1982, zn. van Hendrik en Jacomijna Lea Dekker. *[Amsterdam]*

2. Louis Daniël Boissevain, geb. Arnhem 27 juni 1922, leerling machinistenschool, † (gefusilleerd) Overveen 1 okt. 1943.

VIIIw. Ursul Philip Boissevain, geb. Muiderberg 8 aug. 1889, land-econoom te Dijkerhoek (Holten), † Hengelo (Ov.) 20 april 1968, tr. le Bad Rothenfelde (Neder-Saksen) 16 sept. 1913 **Elisabeth Margarethe** Wüsthoff, geb. Osnabrück 5 jan. 1885, † Holten 19 mei 1959, dr. van Heinrich en Margarethe Elise Lüning; tr. 2e Hamburg-Altona 7 april 1961 Julie Reinking, geb. Ottenstein (Saksen) 30 dec. 1900, † 1 febr. 1972, dr. van N.N.

Uit het eerste huwelijk:

1. Elisabeth Catharina Boissevain, geb. Dijkerhoek 1 aug. 1914, tr. le **Holten** 4 okt. 1934 (echtsch. ingeschr. ald. 7 nov. 1946)

Willem Hendrik Lodewijk Voorendonk, geb. Hilversum 1 april 1905, oud-planter onderneming **Pasir-Datar** te Soekaboemi (West-Java) zn. van Wilhelmus Joannes Marie en Cecilia Wilhelmina Kuijpers; hij hertr. 's-Gravenhage 22 okt. 1948 Clasina Maria **Jeanne** Moolenaar; tr. 2e Amsterdam 28 maart 1952 Comelus Karel van Leyen, geb. **Lawang** (Oost-Java) 14 febr. 1924, technisch ambtenaar Rijksluchtvaartdienst, zn. van Oscar Theodoor en Julia Augusta Caroline Hielckert.

**[Amsterdam]**

2. Mr. Louise Boissevain, geb. Dijkerhoek 6 aug. 1917, lerares staatswetenschappen, † Harderwijk 19 juni 1970, tr. Holten 27 aug. 1958 Gerardus Antonius Maria Alberdingk Thijm, geb. Amsterdam 29 juni 1910, **scheik.** adviseur, zn. van Theodorus Josephus Antonius Maria en Johanna Margaretha Renildis Maria **Hermans** en gesch. **echtg.** van Hildegard Henriette **Helene** Sage.

**[1972: Gouda]**

3. Carla Cornélie Johanna Suzanna Boissevain, geb. Dijkerhoek 7 mei 1919, oud-verpleegster Diaconessenhuis te Utrecht, tr. Utrecht 24 juni 1947 Dr. Johannes Albert van Loon, geb. Utrecht 20 sept. 1914, med. dr., internist, zn. van Hendrik en Martha Esselaar.

**[Utrecht/**

4. Louis **Daniel**, volgt **IXad.**

**IXad.** Ing. Louis **Daniel** Boissevain, geb. Dijkerhoek 24 sept. 1921, houthandelaar, oud-directeur N.V. Holdoh-Houtunie te Coevorden, tr. Ilmenau (Thüringen) 15 mei 1945 Ursula Elsa Bach, geb. Markersbach (Saksen) 9 sept. 1921, dr. van **Alfred Otto Ernst** en Elsa Liddy Colditz.

**[Wildervan k]**

Uit dit huwelijk:

1. Catharina Boissevain, geb. h. De Rinkelaar, Holten 6 maart

1946, tr. Cliftonheights (**Pennsylvania**) Peter Carter, **B.Sc.**, **M.B.A.**, geb. Sheffield (Yorkshire) 28 nov. 1948, chemicus, zn. van **William** en **Herta** Burgmann. *[Tokyo]*

2. Elisabeth Boissevain, **geb.** Deventer 30 mei 1948, tr. Groningen 19 febr. 1970 Drs. Hendrik Ido Ferdinand van Gelderen, geb. Enschede 3 nov. 1947, **psych.** drs., docent informatica, zn. van Ido Arnold en Fenna Berendina Reijsoo. *[Meeden]*

3. Henri Boissevain, geb. Goirle 24 april 1951, **personeels-**opleidingfunctionaris, tr. Anloo 10 mei 1985 Hilde Margreeth Christine te Riet, geb. Lheebroek (Dwingeloo) 30 april 1961, docente opleiding verpleegkundigen, dr. van Martinus en Gretha van Lier. *[Annen]*

4. Beatrice Boissevain, geb. Wildervank 25 nov. 1955, tr. Anloo 15 aug. 1980 André Peter Possel, geb. Groningen 8 dec. 1955, kantoorbeheerder Rabobank, zn. van Jan en **Mien** Peters.

*[Winsum, Gr.]*

**VIIIn.** Prof. Dr. Ursul Philip Boissevain (R.N.L.), geb. Amsterdam 4 nov. 1855, litt. **class.** dr., leraar klassieke talen Erasmus Gymnasium te Rotterdam **1882-**, hoogleraar oude geschiedenis Rijksuniversiteit Groningen **1887-** en Gemeentelijke Universiteit te Amsterdam 1911-1925, publicist, **lid Koninklijke** Academie van Wetenschappen, † ald. 7 mei 1930, tr. Amersfoort 31 juli 1884 Wilhelmina Carolina **Momma**, geb. Amsterdam 6 juni 1859, † ald. 30 sept. 1921, dr. van Barend Johannes en Jkvr. Elisabeth Jacoba de Petersen.

Uit dit huwelijk:

1. Henri Lucas, volgt **VIIIx**.

2. Elizabeth Jacoba Boissevain, geb. Rotterdam 5 mei 1886, † ald. 16 dec. 1886.

3. Willem Frederik Carel Boissevain, geb. Groningen 7 nov. 1888, t ald. 20 maart 1910.

4. Ursuline Philippine **Petronella** Boissevain, geb. Groningen 11 juni 1890, † Driebergen-Rijsenburg 13 april 1968.

5. **Daniel**, volgt VIIIy.

6. Willem Carel Boissevain, geb. Groningen 30 dec. 1893, participant farm Leliefontein, Piet Retief (Transvaal), eigenaar kwekerij "De Bat-Ouwe" te **Herveld**, † ald. 28 dec. 1978, tr. **Herveld** 26 sept. 1935 Geertruida Maria Wilhelmina Frenzt, geb. **Herveld** 19 febr. 1903, dr. van Piet en **Drieka** Carolina Derksen.

*[Herveld]*

7. Ursul Philip Boissevain, geb. Groningen 2 maart 1899, † ald. 4 maart 1900.

8. Johannes Wilhelmus Boissevain, geb. Groningen 11 dec. 1900, jur. kand., † **Den Dolder** 15 maart 1945.

9. Gédéon Jérémie, volgt VIIIz.

VIIIx. Henri Lucas Boissevain, geb. Rotterdam 25 mei 1885, procuratiehouder firma Daarnhouwer & Co. te New York, eigenaar decorator store, hoofd kantoor te Harrison (**New Jersey**) Unemployment Compensation Commission of New Jersey, † Westwood (**New Jersey**) 26 sept. 1960, tr. le New York 2 juli 1910 Lilian Louisa van Romondt, geb. St. Thomas (Virgin Islands, West-Indië) 29 dec. 1879, † Westwood (**New Jersey**) 31 aug. 1930, dr. van Jan Adolphus en Alice Eliza Smothergill; tr. 2e New York 13 juni 1936 (door echtsch. ontb. 12 okt. 1938) Hedwig Wingert, geb. Neumünster (Holstein) 27 dec. 1900, dr. van Paul en Hedwig Rabiszke; tr. 3e Biddeford (Maine) 22 april 1939 Mary Christine **Hooper**, geb. Biddeford 5 april 1902, dr. van **William** H. en Jennie W. McIntyre. *[Portland, Maine]*



Uit het eerste huwelijk:

1. Frederik John Boissevain, geb. Collingswood (New Jersey) 4 febr. 1912, † ald. 3 maart 1913.
2. Margu rite Caroline Boissevain, geb. North-Brookfield (Massachusetts) 2 juni 1913, † Westwood (New Jersey) 16 juni 1979, tr. Ridgewood (New Jersey) 10 juli 1938 **Max Daniel** Lionel van Romondt, geb. Marigot (Saint Martin, Frans West-Indi ) 13 nov. 1899, † Oradell (New Jersey) 3 maart 1972, zn. van **Daniel** Aristides en **Alix Aline Julie Devers**.

**VIIIy.** **Daniel** Boissevain, geb. Groningen 11 febr. 1892, procuratiehouder Nederlandsch-Indische Handelsbank te Makassar (Celebes), directeur Vefaz, ambtenaar afd. Documentatie Middenstand Dept. Handel en Nijverheid, later Dept. Economische Zaken, † Wassenaar 15 aug. 1968, tr. le Ginneken 2 febr. 1920 Johanna Maria Josephine Catharina Brantjes, geb. **Beemster** 26 juni 1888, † 's-Gravenhage 11 juni 1946, dr. van Joseph Cornelis Louis en Catharine Stephanie Marie de Bruijn; tr. 2e 's-Gravenhage 6 febr. 1948 Barta Hemiette Deibert, geb. Batavia 19 nov. 1905, † Wassenaar 27 april 1985, dr. van Hemi Gerard Coert en Barta Gesina H felt en wed. van Johannes **Henricus** le Blanc.

Uit het eerste huwelijk:

Catharine **Ursuline** Elisabeth Boissevain, geb. Semarang (Midden-Java) 9 nov. 1922, tr. 's-Gravenhage 24 dec. 1948 Paulus Frederik **Wilhelm** Prior, geb. Sloten (N.-H.) 23 aug. 1918, oud-employ  Koninklijke Luchtvaart Mij. N.V., oud-medewerker afd. Marketing Onderzoek Holland International, zn. van Jacob en Maria Petronella Johanna Kloppenburg.

**VIIIz.** Gédéon Jérémie Boissevain, geb. Groningen 4 juli 1903, werkzaam Nederl. Administratie en Trustkantoor te Amsterdam, directeur firma **Mesdag & Zonen's** Effectenkantoor N.V. te Groningen, voorzitter bestuur Diaconessenhuis **ald.**, † concentratiekamp Neuengamme (Hamburg) 5 jan. 1945, tr. **Abcoude-Baambrugge** 1 aug. 1932 Anna Wilhelmina Middelberg, geb. Batavia 8 nov. 1901, † Amsterdam 3 okt. 1978, dr. van Ir. Eduard en Marie Vroesom de Haan

Uit dit huwelijk:

Anne Marie Boissevain, geb. Groningen 17 okt. 1939, **handelaarster** in hedendaagse kunst, eigenares galerie "De Witte Voet" te Amsterdam, tr. Arnhem 20 mei 1967 Jan Verbeek, geb. Beesd 26 mei 1922, oud-conservator afd. Edele Metalen Rijksmuseum te Amsterdam, publicist op het gebied van prenten en antieke **edelmetaalwerken**, zn. van Hendrik Jan en **Jannetje Mulder**.

*[Amsterdam]*

## B

Vb. Henri Jean Boissevain, geb. Amsterdam 22 aug. 1777, **poorter van Amsterdam** 17 okt. 1796, **makelaar ald.**, † **ald.** 9 febr. 1823, tr. Steenwijk 9 juni 1811 Aleida Margaretha Reiners, geb. Steenwijk 22 febr. 1783, † Gouda 8 sept. 1862, dr. van Arnoldus Lubertus en Catharina **Verschuyt**.

Uit dit huwelijk:

1. **Suzanne** Elisabeth Françoise Boissevain, geb. Amsterdam 21 maart 1812, † Gouda 18 okt. 1870, tr. Kampen 24 juni 1842 Willem Frederik **Lamoraal** Wichers, geb. Weesp 14 aug. 1812, controleur belastingen te Gouda, ontvanger Rijksbelastingen te Dordrecht, † Velp (Gld.) 5 april 1894, zn. van Mr. **Wicher** en

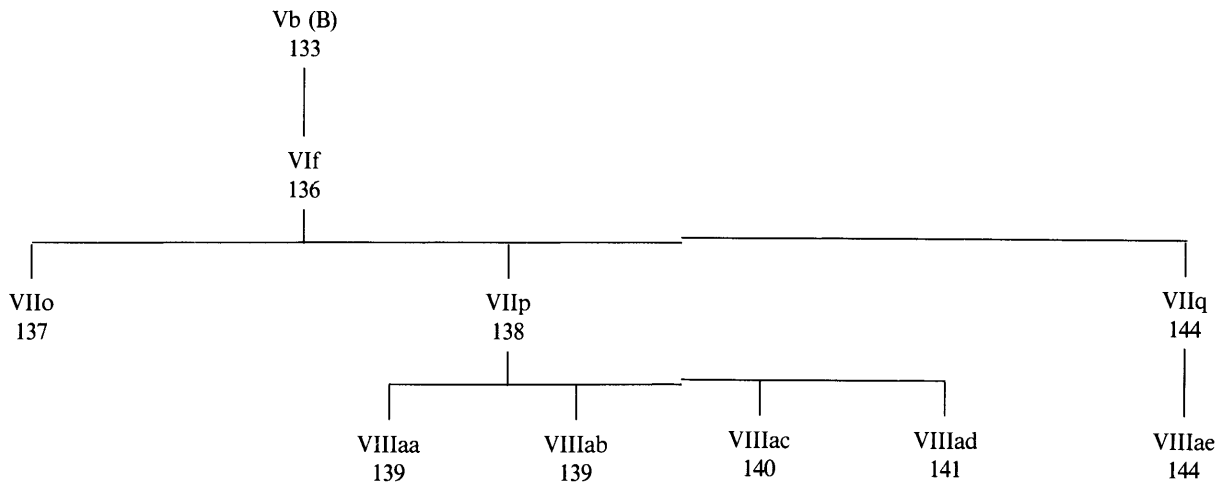

Wibbina Clara barones Rengers.

2. Arnold Gédéon Boissevain, geb. Amsterdam 29 juli 1813, kantoerbeambte, † ald. 29 aug. 1850.

3. **Jeanne Marie Charlotte Boissevain**, geb. Amsterdam 6 juli 1815, † Oldemarkt 21 juni 1851, tr. Naarden 16 maart 1849 **Antonij Groskamp**, geb. Zwolle 23 juni 1804, rijksontvanger laatst. te Overveen, † ald. 26 juli 1866, zn. van Hendrik en Philippina Roberdina barones van Haersolte en wedr. van **Mienarda Theodora Johanna Robbé**.

4. Jean **Henrij Guillaume**, volgt **Vif**.

5. Isaac Leonard Boissevain, geb. Amsterdam 29 jan. 1819, † Steenwijk 20 juli 1819.

6. Marguërite **Madelaine Boissevain**, geb. Amsterdam 25 mei 1820, † Bussum 20 febr. 1847, tr. Kampen 4 okt. 1842 Johan Hendrik Graswinckel, geb. Delft 8 april 1821, fabrikant te **Bussum (1847)**, directeur fabriek te **Buchholtz (Saksen)**, † ald. 14 nov. 1867, zn. van Abraham en Hendrika Anthonetta Bergmann; hij hertr. Leuven (Belg. Brabant) 26 juni 1856 Anna Martine Emilie Hambrouck.

**Vif**. Mr. Jean **Henrij Guillaume Boissevain**, geb. Amsterdam 30 mei 1817, advocaat te Arnhem, secretaris Kamer van Koophandel en Fabrieken ald. (1862)-†, lid Prov. Staten van Gelderland 1860-†, lid gemeenteraad vn Arnhem, voorzitter commissie voor het Middelbaar Onderwijs, hoofd-redacteur Arnhemsche Courant, † Arnhem 29 april 1870, tr. Weesp 6 juli 1843 Anna Sara Wichers, geb. Weesp 24 jan. 1822, † Arnhem 2 juni 1883, dr. van Mr. **Wicher** en Wibbina Clara barones Rengers.

Uit dit huwelijk:

1. Wibbina Clara Boissevain, geb. Arnhem 15 april 1844,

directrice Bijzondere M.M.S. te Amsterdam, † 's-Gravenhage 1 juli 1927.

2. Henri Jean Boissevain, geb. Arnhem 14 okt. 1845, † ald. 26 aug. 1846.

3. Wicher, volgt Vlo.

4. Henri Jean Boissevain, geb. Arnhem 3 april 1848, luitenant-ter-zee 2e kl., † Buitenzorg (Batavia) 5 juni 1871.

5. Jelle Roelof Boissevain, geb. Arnhem 24 aug. 1850, luitenant-kolonel inf., † 's-Gravenhage 9 juli 1922.

6. Willem Frederik Lamoraal, volgt Vllp.

7. Rudolf Henri Boissevain, geb. Arnhem 14 maart 1855, † ald. 30 april 1856.

8. François Henri Boissevain (R.O.N.), geb. Arnhem 16 febr. 1857, luitenant-kolonel inf., † Voorburg 18 juni 1937.

9. Eduard Karel Boissevain, geb. Arnhem 26 jan. 1859, onder-administrateur koffie- en kina-cultuurmaatschappij "Pagilaran", † Djember (Oost-Java) 28 aug. 1904.

10. Aleida Margaretha Boissevain, geb. Arnhem 25 aug. 1860, † 's-Gravenhage 13 jan. 1911.

11. Auguste Charles Hugo, volgt Vllq.

Vlo. Wicher Boissevain, geb. Arnhem 6 april 1847, majoor inf. O.I.L., † Bussum 7 maart 1918, tr. Padang-Pandjang (Padangse Bovenlanden, Sumatra's Westkust) 27 dec. 1879 Maria Augusta Jeannette Christine van Vollenhoven, geb. Rotterdam 14 april 1859, † Haarlem 11 nov. 1943, dr. van Joost en Maria Augusta Schneither.

Uit dit huwelijk:

1. Jean Henri Guillaume Boissevain (O.O.N.), geb Oosterwijk 22 april 1883, controleur Binnenlands Bestuur in Ned.-Indië

(1915), assistent-resident te Painan (Sumatra's Westkust), Pajakombo (Sumatra? Westkust) en Padang, resident van Ambon, † Hilversum 9 jan. 1945, tr. Amsterdam 15 april 1915 Jannigje van Wijngaarden, geb. Kliprivier (Transvaal) 11 sept. 1894, † 's-Gravenhage 24 jan. 1967, dr. van Bastiaan en Dirkje van Wijngaarden.

2. Maria Augusta Boissevain, geb. Batavia 8 juli 1886, † Bussum 13 mei 1917, tr. Haarlem 12 sept. 1907 Johan Gerard de Vries, geb. Bussum 27 aug. 1884, makelaar overzeese producten, † ald. 31 mei 1972, zn. van Gerard en Elisabeth Charlotte Roodhuijzen; hij hertr. Bussum 20 mei 1919 Eugenia Maria Antonia Thérèse Mencke.

VIIp. Willem Frederik Lamoraal Boissevain (R.N.L.), geb. Arnhem 28 nov. 1852, secretaris residentie Cheribon (West-Java), resident laatst. Preanger Regentschappen, † 's-Gravenhage 5 april 1919, tr. Cheribon 28 dec. 1887 Emilie Louise Court, geb. Cheribon, suikerfabriek "Ploembon", 14 nov. 1859, † 's-Gravenhage 22 juni 1939, dr. van Jan Edmund en Anna Carolina Jacoba van der Werff.

Uit de verbintenis met de inl. vrouw Sawie erkende hij:

1. Eduard Karel, volgt VIIIaa.

Uit het huwelijk:

2. Emile Henri, volgt VIIIab.

3. Willem Frederik Lamoraal, volgt VIIIac.

4. Mr. Henri Edmund Boissevain, geb. Blora (Rembang, Midden-Java) 2 april 1892, advocaat en procureur, burgemeester van Pasoeroean (Oost-Java) 1928-, Cheribon (West-Java) 1934-1935 en Semarang (1935), juridisch adviseur, † Malaga (Andalusië) 14 dec. 1966, tr. 's-Gravenhage 31 dec. 1920 Susanna

Wilhelmine Hoffmann, geb. Keulen 20 aug. 1890, † ?, dr. van Johann en Catharina Langen. *[1977: Barton Mills, Suffolk]*  
5. Wicher, volgt VIIIad.

VIIIaa. Eduard Karel Boissevain, geb. Loeragoeng (Cheribon, West-Java) 18 dec. 1885, werkzaam suikerfabriek "Warve" (te Sidoardjo), president-commissaris N.V. Beleggings-Mij. "Panglipoenggali", † Bennekom 5 aug. 1966, tr. le Bandoeng 2 maart 1911 Davina Hermina Louisa de Vries, geb. Bandoeng 21 dec. 1883, † Wassenaar 15 febr. 1939, dr. van Jacob Roelof en Emma Levina Margaretha Mutter; tr. 2e Wassenaar 22 sept. 1942 Maria Elizabeth Catharina Driessen, geb. Leiden 7 april 1917, dr. van Wilhelmus en Maria Rosa Bentz. *[Bennekom]*

Uit het eerste huwelijk:

1. Willem Frederik Lamoraal Boissevain, geb. Djocjacarta 3 1 mei 1913, student Handelshogeschool, † 's-Gravenhage 8 maart 1935.

2. Emma Margaretha Boissevain, geb. Djocjacarta 21 mei 1916, tr. Wassenaar 27 aug. 1942 Johannes Gerardus Koppers, geb. Rotterdam 6 sept. 1913, huisarts te Venray en te Maastricht, zn. van Willem Nicolaas en Elisabeth Sara Johanna Vermeulen. *[Maastricht]*

VIIIab. Emile Henri Boissevain, geb. Cheribon (West-Java) 2 nov. 1888, chemicus te Haarlem (1914), hoofd-tuinemployé . laatst. suikerfabriek Nederlandsche Handel-Mij. N.V. "Soerawiangoen" te Cheribon, lid gemeenteraad van Batavia, lid Prov. Raad van West-Java, † 's-Gravenhage 31 juli 1975, tr. Haarlem 19 febr. 1914 Henriette Catharina Merens, geb. Haarlem 18 maart 1890, † 's-Gravenhage 9 nov. 1973, dr. van Allard en Neline

Cornelia Smit .

Uit dit huwelijk:

1. **Emilie** Louise Boissevain, geb. Slawi (res. Tegal, Midden-Java), suikerfabriek "Ketangoengan", 18 maart 1915, lerares huishoudelijke vakken te Batavia en Palmerston-North (Nieuw-Zeeland), † ald. 19 maart 1980, tr. Singapore 30 nov. 1945 Albertus Pootjes, geb. Amsterdam 29 sept. 1913, oud-leraar lichamelijke opvoeding M.O. te Djocjacarta, zn. van Albertus Nicolaas en Helena Christina Margaretha le Roy.

*[1981: Palmerston-North, Nieuw-Zeeland]*

2. **Neline** Everdine Boissevain, geb. Pekalongan (Midden-Java) 6 juni 1916, oud-secretaresse Generale Staf, tr. Bandoeng 25 aug. 1949 Karel Hendrik Otto Noordhoek Hegt, geb. San Jose (Californië) 20 juli 1900, oud-hoofdboekhouder Mij. ter Exploitatie Pamanoekan- en Tjiasemlanden te Soebang (West-Java), oud-rijksambtenaar te 's-Gravenhage, † ald. 10 april 1976, zn. van Harry en Kathinka **Seline** van Beussekom en gesch. echtg. van Suzanna **Achelle** Glesener. *['s-Gravenhage]*

3. Allard Boissevain, geb. Klaten (Midden-Java), suikerfabriek "Gedaren", 17 febr. 1924, musicus te 's-Gravenhage, † Antwerpen 15 mei 1967, tr. Brussel 28 aug. 1957 Eleonore Meyer, geb. Worms (Rijnland) 29 nov. 1935, dr. van Heinz Erwin Ludwig en Eleonore (?) Lautenschläger .

**VIIIac.** Willem Frederik **Lamoraal** Boissevain, geb. Cheribon 16 jan. 1890, koopman, administrateur Economische Fronttijd, ambtenaar Evacuatie Bureau, † Emmen 16 okt. 1963, tr. Odoorn 2 dec. 1919 Hendrika **Hermannna Kreulen**, geb. Hoogeveen 21 febr. 1896, † Bussum 15 dec. 1976, dr. van Evert en Maria Catharina Jans.



Uit dit huwelijk:

Emilie Louise Boissevain, geb. Soerabaja 11 okt. 1920, tr. Odoorn 11 aug. 1948 Jacob Kars, geb. Leerdam 17 okt. 1914, hoofdcommies Min. van Economische Zaken (1954), zn. van Dirk Gerrit en Adriana Cornelia van den Borg. [1976: Amsterdam]

VIIIad. Wicher Boissevain, geb. Ngandjoek (Oost-Java) 20 april 1893, controleur pandhuisdienst te Soerabaja, ambtenaar Prijsbeheersing, † 's-Gravenhage 21 dec. 1949, tr. Soekaboemi (West-Java) 22 nov. 1920 Johanna Florentina Cornelia Janssen van Raaij, geb. Tandjoeng-Balei (Sumatra) 18 maart 1897, † Apeldoorn 1 nov. 1985, dr. van Eduard Frans en Carolina Eduardina Burger,

Uit dit huwelijk:

1. Eduard Carel, volgt IXae.
2. Wicher, volgt IXaf.
3. Johanna Louise Boissevain, geb. Djombang (Oost-Java) 16 febr. 1927, tr. le 's-Gravenhage 10 sept. 1956 (echtsch. ingeschr. ald. 20 mei 1957) Louis Frederik Dijkhoorn, geb. Tjepoe (Midden-Java) 2 jan. 1927, exportleider Stenman N.V., metaalwarenfabrieken te Veenendaal [Veenendaal], zn. van Ir. Frederik Johan en Louise Aletta van Royen; hij hertr. 's-Gravenhage 10 okt. 1963 Elizabeth Mazina Mathlener; tr. 2e Amsterdam 17 maart 1958 Drs. Johannes Hendrikus Caro, geb. Wervershoof 11 aug. 1928, leraar schei- en natuurkunde en conrector Vossiusgymnasium te Amsterdam, † ald. 28 juni 1972, zn. van Johannes Hendrikus en Alida Johanna Catharina Petronella Renkema.

[Jávea, Alicante]

4. Floris Adriaan, volgt IXag.

IXae. Drs. Eduard Carel Boissevain, geb. Batavia 8 aug. 1921, indol. drs., oud-referendaris Min. van Landbouw, Visserij en Voedselvoorziening, ambtenaar Commissie Europese Gemeenschappen, lid Prov. Staten van Zeeland 1980-1982, † Tholen 21 febr. 1989, tr. 's-Gravenhage 14 dec. 1949 Nelly Magdalena Johanna van Riet, geb. Middelburg 15 juli 1923, lid gemeenteraad van Tholen, dr. van Willem Frederik en Josina Nieuwenhuijse.

[Tholen]

Uit dit huwelijk:

1. Drs. Josine Florentine Cornelia Boissevain, geb. 's-Gravenhage 2 okt. 1951, hist. dra., Nederlands consul te Chicago (Illinois).

[Chicago, Illinois]

2. Drs. Emma Margaretha Boissevain, geb. 's-Gravenhage 23 aug. 1953, paedag. dra., tr. Tholen 19 mei 1984 Drs. Robertus Wilhelmus Maria Beljon, geb. Zutphen 12 juli 1953, psych. drs., werkzaam AKZO-coatings, zn. van Bernhardus en Hendrika Berendina Ros.

[s-Gravenhage]

3. Ir. Jan Willem Frederik Boissevain, geb. 's-Gravenhage 14 febr. 1955, civ. ing., project-adviseur automatisering. [s-Gravenhage]

IXaf. Wicher Boissevain, geb. Djombang (Oost-Java) 27 april 1925, studeerde Hogere School voor Tropische Landbouw te Deventer, general-manager rubberplantages in Liberia, † Jávea (Alicante) 22 dec. 1981, tr. Deventer 15 dec. 1947 Garritdina Dolleman, geb. Deventer 24 juni 1926, dr. van Jan en Johanna Helena Lambertina Sotthewes.

[Jávea, Alicante]

Uit dit huwelijk:

1. Johanna Gardina Boissevain, geb. Kisaran (Noord-Sumatra) 9 maart 1951, tr. Havelte 21 aug. 1980 Pieter Idserda, geb.

Wapserveen 21 dec. 1956, verpleegkundige, zn. van **Wolter en Roelofje Winters**. *[Nijeeven]*

2. Ir. **Wicher Boissevain**, geb. Negaga (Sumatra) 21 febr. 1953, landbouwk. ing., cultuurtechnicus, tr. le Amerongen 16 aug. 1983 (echtsch. ingeschr. ald. 23 mei 1986) Simone Angelique Daniëlle Kuiper, geb. Delft 10 febr. 1959, geografe *[Doorn?]*, dr. van Geert Arend en Ruth Charlotte König; tr. 2e **Bandar Lampung** (Zuid-Sumatra) 22 maart 1987 Drs. **Mira Wilandari**, geb. Jambi (Sumatra) 26 okt. 1961, econ. dra., dr. van Hi AS. Imam Prabu en Siti Numala. *[Teluk Betung, Zuid-Sumatra]*

3. Gilian Anthonie, volgt Xaa.

4. Peter Adriaan Boissevain, geb. Deventer 29 aug. 1958, rijksambtenaar, tr. Olst 24 jan. 1986 Marianne **Bertha van Gumster**, geb. Ruinen 20 maart 1958, dr. van Gustaaf en Maria Lodeweges. *[Deventer]*

Xaa. Gilian Anthonie Boissevain, geb. Petumbukan (Sumatra) 11 jan. 1957, werktuigbouwkundige, tr. Voorst 27 juni 1980 Willemina Johanna van Hoom, geb. Twello 4 mei 1957, verpleegkundige, dr. van Pieter Johan en Mariëtte Biljardt. *[Twello]*

Uit dit huwelijk:

Piëtte Boissevain, geb. Twello 8 okt. 1986.

**IXag.** Floris Adriaan Boissevain, geb. Singaradja (Bali) 7 april 1930, werktuigbouwkundige, tr. le 's-Gravenhage 10 dec. 1955 Juud Sorgdrager, geb. Padang (Sumatra's Westkust) 28 aug. 1932, † 's-Gravenhage 30 nov. 1968, dr. van Prof. Dr. Pieter en Gerda Paula Justine Swaab; tr. 2e Apeldoorn 30 okt. 1978 **Margrit Martha Fahmi**, geb. Basel 21 maart 1943, dr. van Wemer Walther en Martha Bächler. *[Kaiseraugst, Aargau]*

1. Marinde Boissevain, geb. Soest 14 juni 1978.
2. Iris Boissevain, geb. Soest 27 febr. 1981.

**Literatuur.** Genealogie: *Nederland% Patriciaat* 1 (1910), 6 (1915), 14 (1924); D.G. van Epen, *Geslachtslijst der Familie Boissevain* (Amsterdam 1904); Ch. Boissevain, *Onze Voortrekkers* (Amsterdam 1906); B.H. Boissevain, *Stamboek der Boissevains* (Amsterdam 1937); W. Boissevain, *Mijn Leven* (Bussum 1950); J.G. Kam, 'Enige nieuwe vondsten over de eerste Boissevain in Nederland', *De Nederlandsche Leeuw* 98 (1981) 42. Levensberichten: (VI f) in *N.N.B. W.* 6 (1924) 145; (VII a) in *N.N. B. W.* 7 (1927) 161; (VII a) in *Biografisch Woordenboek van Nederland* 1 ('s-Gravenhage 1979) 65-67; (VII b, VII c) in *Biografisch Woordenboek van Nederland* 2 (Amsterdam 1985) 42-44.

**Familiepapieren.** Familiearchief Boissevain (Gemeentelijke Archiefdienst Amsterdam); Archief Boissevain en Co., kooplieden, scheepsreders en assuradeurs, 1777-1944 (Gemeentelijke Archiefdienst Amsterdam).

## BONNIKE

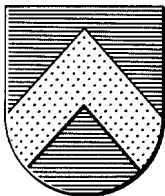

**Wapen.** In blauw een gouden keper. Dekkleden: blauw, gevoerd van goud.

De oudst bekende wapenvoerder is Joannes Emanuel Bonniker (IV), die in goud een rode keper voerde volgens zijn wapen uit het tweede kwart van de 19<sup>e</sup> eeuw op het wapenbord van het R.K. Oude Armenkantoor te Amsterdam, evenals zijn zoon Antonius Maria Augustinus (Vb,B) volgens de ledenlijst van het St.-Caecilia-College (Gemeentelijke Archiefdienst Amsterdam). W.J.F. Juten illustreerde de kwartierstaat van laatstgenoemde in 1910 met een andere variant: in goud een blauwe keper.

## Genealogie

I. Antonius Ruhr, genaamd **Bonniker**, tr. Anna Bonniker.

11. Gerardus Bonniker, ged. **Hopsten** (Noordrijn-Westfalen) 25 febr. 1709, lid firma Gerard Bonniker en Zonen, kooplieden in linnens, etc., † ald. **19 dec.** 1796, tr. **Hopsten** 28 febr. 1738 Gesina Mengerling, † ald. 22 mei 1790.

Uit dit huwelijk:

1. Gerardus Eleutherius, volgt **III**.
2. Lucas Antoni Bonnike, geb. omstr. 1745, lid firma Gerard Bonnike en Zonen, † Amsterdam 25 juni 1820.
3. **Johann** Heinrich Joseph Bonnike, pastoor te **Hopsten**, † tussen 28 sept. en 29 okt. 1846.
4. Maria Elisabeth Bonnike, † voor 1820, tr. Johan Theodor **Reekers**, † voor 1820.
5. Anna Gesina Bonnike, † voor 1820, tr. Johannes **Reekers**.

**III**. Gerhardus Eleutherius Bonnike, ged. **Hopsten** 20 nov. 1742, lid firma Gerard Bonnike en Zonen, kooplieden in linnens, etc., poorter van Amsterdam 23 dec. 1778, † ald. 11 nov. 1808, tr. **Stadtlohn** (Westfalen) 7 jan. 1778 Maria Theresia Klumper, ged. ald. 17 okt. 1756, † Amsterdam 6 juni 1814, dr. van Bemardus Josephus en Johanna Maria Schnoer.

Uit dit huwelijk:

1. Maria Johanna Gesina Bonnike, ged. Amsterdam 10 jan. 1779, t ald. 13 okt. 1861, tr. Amsterdam 31 mei 1801 Franciscus Christophorus Antonius Busch, geb. Legden (Westfalen) omstr. 1768, † ald. 24 sept. 1803, zn. van N.N. en **Gertruy** Gruningen.
2. Gesina Gerarda **Bonnike**, ged. Amsterdam 2 aug. 1782, † ald. 17 okt. 1782.
3. Charlotta Christina Bonnike, ged. Amsterdam 8 aug. 1783, † ald. 19 nov. 1862.
4. Elizabeth Paulina Bonnike, ged. Amsterdam 10 sept 1784, † ald. 27 dec. 1865.
5. Anna Sophia Bonnike, geb. Amsterdam 6 okt. 1786, † ald. 14 juli 1794.

6. Bernardina **Francisca** Bonnike, geb. Amsterdam 13 juli 1788, † ald. 2 aug. 1794.

7. **Gerardus** Joannes Bonnike, ged. Amsterdam 3 maart 1790, † ald. 14 juli 1794.

8. **Antonia** Theresia Bonmke, geb. Amsterdam 8 mei 1792, † ald. 5 maart 1833.

9. Franciscus Josephus Bonnike, ged. Amsterdam 13 juli 1794, begr. ald. 25 juni 1794.

10. Bernardina Theresia Bonmke, ged. Amsterdam 18 jan. 1798, † ald. 8 febr. 1798.

II. Joannes Emanuel, tweeling met voorgaande, volgt IV.

IV. Joannes Emanuel Bonmke (R.N.L.), ged. Amsterdam 18 jan. 1798, commissionair, lid firma Gerard Bonmke en Zonen, kooplieden in linnens, etc. te Amsterdam, regent R.K. Oude Armenkantoor 1833-†, lid St. Caecilia-College 1851-, lid Prov. Staten Noord-Holland 1856-1874, **commissaris** De Nederlandse Bank 1864-1879, commissaris Amsterdamsche **Kanaal-Mij.** 1866-1879, regent R.K. Oude Vrouwen- en Mannenhuis, genaamd St. Jacob 1867-1881, commissaris Nationale Hypotheekbank 1868-1879, † ald. 26 april 1882, tr. 's-Hertogenbosch 16 juni 1835 Maria Comelia **Huberta** Vermeulen, geb. ald. 22 nov. 1815, regentes R.K. Maagdenhuis 1857-†, † Amsterdam 5 april 1885, dr. van Petrus Josephus en Judith Maria Margaretha de Jongh.

Uit dit huwelijk:

1. Maria **Joanna** Aloisia Bonnike, geb. Amsterdam 14 mei 1836, regentes R.K. Jongens-Weeshuis 1884-1906, † ald. 25 febr. 1915, tr. Amsterdam 26 juni 1862 Thomas Cornelius Maria Hubertus van Rijckevorsel, geb. 's-Hertogenbosch 28 jan. 1839, lid firma Bouman en van Rijckevorsel, commissionairs en reders

te Amsterdam, lid St. Caecilia-College 1878-, † Oosterbeek 26 juni 1891, zn. van Mr. Carolus Jacobus Antonius en Anna Maria Cornelia de Wijs.

2. Joannes Emanuel Alphonsius Gerardus Bonnike, geb. Amsterdam 14 april 1837, lid St. Caecilia-College 1891-, † ald. 14 maart 1922.

3. Charlotta Maria Theresia Bonnike, geb. Amsterdam 14 maart 1838, † 's-Hertogenbosch 8 nov. 1926, tr. Amsterdam 6 aug. 1863 Nicolaas Joannes Rouppe van der Voort (R.O.N.), geb. Vught 30 dec. 1834, lid firma Rouppe van der Voort en Zn. te 's-Hertogenbosch, † 's-Hertogenbosch 29 dec. 1904, zn. van Ludovicus Hendricus en Anna **Francisca** Helena Diepen.

4. Leonardus Maria, volgt Va (A).

5. Theodorus Maria Bonnike, geb. Amsterdam 25 okt 1841, † **Hintham** (gem. Rosmalen) 30 juli 1842.

6. Franciscus Maria **Aloisius** Bonnike, geb. Amsterdam 9 dec. 1842, pater Sociëteit der Jezuiten, leraar R.K. Gymnasium te Amsterdam 1900-1916, † Oudenbosch 14 maart 1921.

7. Judith Maria Theodora Bonnike, geb. Amsterdam 4 febr. 1844, † ?, tr. ald. 10 sept. 1872 Edouard Dominique Joseph **d'Arripe**, geb. Amsterdam 13 juni 1826, † Battel (prov. Antwerpen) 19 febr. 1887, zn. van Joseph en Sophie Elisabeth Joseph Philippart.

8. Petrus Maria Bonnike, geb. Amsterdam 26 juli 1845, pater Sociëteit der Jezuiten, apostolisch missionaris in Ned.-Indië, pastoor te Maoemere (**Flores**) 1881-†, † ald. begin juli 1889.

9. Elisabeth Maria Bonnike, geb. Amsterdam 26 sept. 1846, † ald. 24 maart 1847.

10. Elisabeth Maria Bonnike, geb. Amsterdam 23 febr. 1848, lid hulpcomité dames-raadvrouwen R.K. Ziekenverpleging te



Amsterdam 1898-(1903), lid hulpcomité dames-raadvrouwen Onze Lieve Vrouwe Gasthuis 1898-(1903), regentes R.K. **Maagdenhuis** 1900-1919, lid **Vereeniging** tot Weldadigheid van den Allerheiligsten Verlosser 1900-(1912), regentes St. **Elisabeth-Gezicht** 1900-1919, † ald. 5 dec. 1925, tr. Amsterdam 28 mei 1868 Johannes Reynerus Maria Steins Bisschop, geb. Amsterdam 2 nov. 1839, wijnkoper, lid firma G.M.S. Steins Bisschop, regent R.K. Maagdenhuis 1868-1869, lid bestuur Spaarbank voor de Stad Amsterdam 1874-1889, lid afdeling Amsterdam **Nederlandsch** Genootschap tot zedelijke Verbetering der Gevangenen 1879-1896, regent R.K. Jongensweeshuis 1880-†, lid St. **Caecilia-College** 1891-, commissaris Nederland, N.V. van Verzekering op het Leven 1891-, t Amsterdam 30 maart 1917, zn. van Gerhardus Maria Sybrandus en Maria **Joanna** van Berckel.

II. Antonius Maria Augustinus, volgt Vb (B).

12. Gerardus Maria Bonnike, geb. Amsterdam 4 jan. 1851, pater Sociëteit der Jezuiten, pastoor te Nijmegen 1903-1917, † Grave 26 dec. 1929.

13. Theresia Maria **Bonnike**, geb. Amsterdam 13 maart 1852, † Voorburg 12 dec. 1932, tr. Amsterdam 16 april 1874 Aloisius Maria Josephus Theodorus van Rijckevorsel (R.O.N.), geb. 's-Hertogenbosch 26 juli 1851, lid **firma** Gebr. Spierings en van Rijckevorsel, handel in koffie te Vught, lid **firma** Louis van Rijckevorsel en Co., handel in wijnen en gedistilleerd te Zutphen, burgemeester Vught 1886-1894, † Voorburg 25 dec. 1925, zn. van Carolus Jacobus Anthonius en Anna Maria Cornelia de Wijs.

14. **Aloysia** Maria Bonnike, geb. Amsterdam 18 aug. 1854, † Beek (gem. Ubbergen) 28 nov. 1949, tr. Amsterdam 25 aug. 1881 Jhr. **Victor** Marie van Rijckevorsel van Kessel (O.O.N.), geb. **Herpen** 16 jan. 1854, wethouder van Nijmegen 1894-1919, lid

Prov. Staten van Gelderland 1889-1904, † Hees bij Nijmegen 12 dec. 1927, zn. van Jkr. Franciscus Johannes Josephus en Jkvr. Thérèse Angelique **Constance Victorine de Kuijper**.

15. Anna Maria Bonnike, geb. Amsterdam 29 aug. 1857, † Kortrijk (West-Vlaanderen) 20 mei 1944, tr. Amsterdam 27 april 1880 Paul Marie Joseph Louis François Vercrujssse, geb. Kortrijk 9 sept. 1855, † ald. 7 jan. 1928, zn. van Leopold Gabriel Jean Baptiste en Adelaide Marie Joséphine Goethals.

## A

Va. Leonardus Maria Bonnike, geb. Amsterdam 30 april 1840, directeur Kon. Veenendaalsche Stoomspinnerij en Weverij N.V., lid St. Caecilia-College 1883-, regent R.K. Oude-Armenkantoor 1882-†, lid raad van bestuur St. **Josephsgezellen-Vereeniging (1886-1903)**, regent R.K. Oude Vrouwen- en Mannenhuis, genaamd St. Jacob 1888-†, lid bestuur R.K. Ziekenverpleging te Amsterdam 1894-†, lid bestuur Onze Lieve Vrouwe Gasthuis 1898-†, † ald. 21 mei 1919, tr. Amsterdam 12 mei 1870 Maria Elisabeth Ludovica Mathilda **Povel**, geb. Amsterdam 17 jan. 1841, lid hulpcomité van dames-raadsvrouwen R.K. Ziekenverpleging te Amsterdam 1891-1912, lid hulpcomité van **dames-raadsvrouwen Onze Lieve Vrouwe Gasthuis 1898-(1912)**, † ald. 30 dec. 1926, dr. van Bernardus Anton en Frederika Clara Brück.

Uit dit huwelijk:

1. Joannes Emanuel Josephus Bonnike, geb. Amsterdam 17 febr. 1871, directeur Levensverzekeringsbank "Amsterdam" (1894-1921), directeur N.V. Handel- en Industrie Mij. "Bogotá" te Amsterdam 1921-, commissaris Veenendaalsche **Stoomspinne-rij en Weverij**, commissaris Rouppe v.d. Voort's Industrie en



Marijke Povel, 1940

Tekk

**MARIA ANTONIA BONNIKE**  
(1873-1940)

Part. coll.

Metaal Mij., commissaris Likeurstokerij Wijnand Focking, lid raad van toezicht Spaarbank voor de Stad Amsterdam, lid bestuur Amsterdamsche Volksbank, lid raad van toezicht Algemeen Ziekenfonds voor Amsterdam 1924(1947) commissaris N.V. Mij. tot Exploitatie van het Nederlands Sportpark te Amsterdam 1927-†, voorzitter Vereeniging tot Instandhouding van een Manege te Amsterdam, lid pensioencommissie en lid kunstenaarsfonds Mij. tot Bevordering der Toonkunst, lid bestuur Genootschap "Amstelodamum" 1930-1952, lid bestuur Vereeniging "Vondelpark", † Amsterdam 6 dec. 1956.

2. Maria **Antonia** Bonnike, geb. Amsterdam 1 febr. 1873, mede-oprichtster Katholieke Vrouwenbond te Amsterdam 1912, lid bestuur **Diocesane** Vrouwenbond Bisdom Haarlem, lid Prov. Staten van Noord-Holland 1923-1931, oprichtster R.K. Vereniging voor Huishoud- en Industrieonderwijs voor Amsterdam en Omstreken 1930, † Heemstede 16 aug. 1940.

3. Leonardus Thomas Maria Bonnike, geb. Amsterdam 23 sept. 1874, pastoor te Rotterdam 1923-, pater Sociëteit der **Jezuiten**, rector St. Aloysius-College te 's-Gravenhage 1934-1938, vervolgens pastoor te Utrecht, † ald. 5 juli 1947.

4. Maria Clara Delphine Bonnike, geb. Amsterdam 23 juli 1876, † 's-Gravenhage 19 maart 1950, tr. Amsterdam 1 mei 1900 **Henri Christiaan Antonie de Block** (R.N.L., R.O.N.), geb. Eindhoven 5 febr. 1864, luitenant-generaal (inf.), † 's-Gravenhage 15 nov. 1928, zn. van Anthony Alexander Martinus en Louise **Constantia Mignot**.

5. Johanna Maria **Francisca** Bonnike, geb. Amsterdam 20 dec. 1878, † Oss 7 maart 1966, tr. Amsterdam 5 mei 1904 Dr. Willem Josef Vetter (R.N.L., R.O.N.), geb. Maastricht 25 nov. 1871, med. dr., arts, † Amsterdam 14 maart 1955, zn. van Antonius

Johannes en Gertrud Adelheid Leuchtenrath.

6. Joseph Maria Joannes Bonnike, geb. Amsterdam 5 juni 1881, † ald. 13 mei 1886.

7. Joseph Maria Joannes, volgt **VIa**.

**VIa.** Joseph Maria Joannes Bonnike, geb. Amsterdam 16 juli 1887, directeur Kon. Veenendaalsche Stoomspinnerij en Weverij N.V., † 's-Gravenhage 6 dec. 1971. tr. Amsterdam 25 nov. 1919 Wilhelmina Maria **Wiegman**, geb. Amsterdam 18 jan. 1894, † 's-Gravenhage 2 okt. 1982, dr. van Petrus Paulus en Theresia Johanna Theodora Maria Dobbelmann.

Uit dit huwelijk:

1. Leonardus Maria, volgt **VIIa**.

2. Theresia Maria Bonnike, geb. Hilversum 4 april 1922, tr. Hilversum 22 juni 1946 René Henri François Joseph Wubbe, geb. Vught 26 aug. 1915, oud-hoofd Administratieve Dienst en Personeelsdienst en penningmeester Vereniging van Nederlandse Gemeenten, zn. van **Alexis** Constant Alexander Josephus en Leonie Marie **Constance** Gabrielle Alard. *[Wassenaar]*

3. Paul Maria Bonnike, geb. Hilversum 5 aug. 1923, † omgeving Amerongen omstr. 24 april 1945.

4. Joseph Maria, volgt **VIIb**.

**VIIa.** Leonardus Maria Bonnike (B.K.), geb. Hilversum 3 okt. 1920, oud-directeur Kon. Veenendaalsche Stoomspinnerij en Weverij N.V. te Veenendaal, tr. Batavia 17 sept. 1948 Elisabeth Godefride Josepha Maria van Hellenberg **Hubar**, geb. Rijswijk (Z.-H.) 8 dec. 1924, dr. van Mr. **Jacques** Adrien **Gérard** Marie en Christina Petronella Cornelia Maria van **Wamel**. *[Leusden]*

Uit dit huwelijk:

1. Eveline Christina Maria Bonnike, geb. Amersfoort 11 maart 1950, secretaresse en bibliothecaresse Rijksuniversiteit Utrecht, tr. Zeist 15 dec. 1973 Mr. Johan Willem Cornelis Plesman, geb. 's-Gravenhage 7 jan. 1951, manager **Human Resources**, levensverzekeringmaatschappij, zn. van Bastiaan Theodorus en Elisabeth Koenders. *[Bunnik]*

2. Paulus Maria Bonnike, geb. Amersfoort 25 dec. 1952, communicatie consultant, account **director** Noordervliet & **Winninghoff** Leo Burnett B.V. te Amsterdam. *(Utrecht)*

3. Maria Elisabeth Bonnike, geb. Amersfoort 26 april 1957, marketing deskundige, advertising manager Smeets International Publications te Amsterdam, tr. Haarlem 15 aug. 1986 Robert Rudolf Strijland, geb. Loenen a/d Vecht 18 jan. 1949, vice-president Independent int. Trust Company te Amsterdam, zn. van Lambertus Hendrik en **Klazina** Karssemeijer en gesch. echtg. van Maria Wilhelmina Hendrika Gieling. *[Amsterdam]*

**VIIb.** Mr. Joseph Maria **Bonnike** (O.O.N.), geb. Hilversum 30 april 1925, burgemeester Maasdriel **1960-**, Noordwijk 1977-1987, tr. Nijmegen 15 aug. 1953 **Johanna Catharina** Wijers, geb. ald. 16 mei 1929, † Noordwijk 27 april 1988, dr. van **Evert Jan** en **Christina Frederika** Meijer. *[Noordwijk]*

Uit dit huwelijk:

1. Evert-Jan, volgt **VIIIa**.
2. Thijs, volgt **VIIIb**.
3. Marnix Bonnike, geb. 's-Hertogenbosch 22 april **1961**, kunsthistoricus. *[Lyon, Rhône]*
4. Philip Paul Bonnike, geb. 's-Hertogenbosch 18 nov. **1963**, makelaar. *[Noordwijk]*

**VIIIa.** Mr. Evert Jan Bonnike, geb. **Medan (Noord-Sumatra)** 28 mei 1957, directeur Amro Bank te 's-Gravenhage, tr. Noordwijk 20 aug. 1983 Drs. Margareta Catharina Geertruida Boon, geb. Leiden 6 juni 1957, dra. orthopedagogiek, dr. van Drs. Jan Gerard Hendrik en Appolonia Johanna Marijt. *[Noordwijk]*

Uit dit huwelijk:

1. Marjolijn Margôt Bonnike, geb. Noordwijk 28 febr. 1986.
2. Anne Marlotte Bonnike, geb. Noordwijk 5 mei 1988.

**VIIIb.** Thijs Bonnike, geb. **Medan** 28 mei 1957, verzekeringsmedewerker Zilveren Kruis, ziektekostenverzekering, tr. Noordwijk 20 juni 1986 **Monica** Maria Christina Tolenaar, geb. Leiden 29 mei 1958, onderwijzeres, dr. van Johannes Antonius en Anna Louisa Hubertina Roebroek. *[Noordwijk]*

Uit dit huwelijk:

Jop Jan Ferdinand Bonnike, geb. Leiderdorp 14 juli 1988.

## B

Vb. Antonius Maria Augustinus Bonnike, geb. Amsterdam 27 aug. 1849, directeur Loodgieterij de Oude Loodmijn, lid St. Caecilia-College 1892-, lid bestuur Vereeniging tot Weldadigheid van den Allerheiligsten Verlosser (1887)-1916, regent R.K. **Maagdenhuis** 1892-1921, regent St. Elisabeth-Gesticht 1898-1819, † ald. 6 nov. 1926, tr. Amsterdam 26 okt. 1880 Maria Josephina Elisabeth Rohling, geb. Amsterdam 29 juni 1858, † Velp (Gld.) 29 jan. 1945, dr. van **Herman** Gustaaf en Emilia Sophia Hubertina Berger.

Uit dit huwelijk:

1. Emilia Maria Johanna Alphonsina Bonnike, geb. Amster-

dam 16 **aug.** 1881, † Utrecht 14 okt. 1948, tr. Amsterdam 18 okt. 1904 August Aloysius Gerardus van Erven Dorens (O.O.N.), geb. ald. 14 febr. 1872, koopman, † Oosterbeek 27 febr. 1960, zn. van Eduard Walterus Bernardus en Maria Cornelia Theresia **Herckenrath** .

2. Joannes Emanuel Maria Bonmke, geb. Amsterdam 18 sept. 1882, † Parijs april 1968, tr. Parijs 8 okt. 1907 M. Jacquemin.

3. Eugenia Maria **Joanna** Bonmke, geb. Amsterdam 1 dec. 1883, † Arnhem 20 maart 1959.

4. Aloysius Maria Bonmke, geb. Amsterdam 23 febr. 1885, † Dave (Namen) 26 nov. 1944.

5. Thomas Maria Alphonsus Bonnike, geb. Amsterdam 7 april 1886, tuinarchitect, vanaf 4 mei 1908 lid vennootschap "Bonmke en **Pauls**", handel in lakken, vernissen, enz., † Velp (Gld.) 4 okt. 1944, tr. **Nice** (Alpes-Maritimes) 29 jan. 1932 Laurina Jacoba Maria Frederica Theresia Francken, geb. **Malang** (Oost-Java) 26 mei 1885, † Haarlem 29 juli 1942, dr. van Jacobus Marinus Wilhelminus en Jacoba Johanna **Huberta** Kervel en wed. van Josephus Antonius Hermanus Everard.

6. Mr. Alphonsus **Victor** Maria Bonmke, geb. Amsterdam 4 juli 1887, advocaat te Arnhem, † evacuatiekamp Paré-Paré (Celebes) 14 dec. 1944.

7. Maria Elisabeth **Joanna** Bonmke, geb. Amsterdam 3 juni 1889, † Rheden 27 jan. 1985.

8. Petrus Paulus Josephus Bonmke, geb. Amsterdam 12 nov. 1890, † Geel (Antwerpen), tr. Maria **Deckers**.

9. Franciscus Maria Antonius, volgt **Vib**.

**Vib**. Franciscus Maria Antonius Bonnike, geb. Amsterdam 1 juli 1893, koopman ald. (1921), vestigde zich vervolgens te Elgin



(Illinois), kunsthandelaar ald . , † **Naples** (Florida) 1 april 1977, tr. Amsterdam 2 aug. 1921 Alida Johanna de Vos, geb. Amsterdam 30 dec. 1896, † Wheaton (Ill.) 12 sept. 1980, dr. van Jan en Alida Johanna Klijn.

Uit dit huwelijk:

1. Frans Joseph, volgt VIIC.
2. Thomas Anthony, volgt VIId.
3. Elisabeth Louise Bonmke, geb. **Elgin** (Illinois) 22 aug. 1928, werkzaam administratie gezondheidszorg, tr. **Elgin** 22 nov. 1954 Edwin Christiansen, geb. **Elgin** 4 sept. 1928, elektrotechnicus, zn. van Julius en Rose **Greiner**. (*Wheaton, Illinois*)
4. John Bonmke, geb. **Elgin** 11 jan. 1926, † ald. 11 juni 1927.
5. Mary Ann Bonnike, geb. **Elgin** 17 febr. 1930, † ald. 6 juli 1930.
6. Eugene Bernard Bonmke, geb. **Elgin** 10 sept. 1931, rustend pianist, tr. Arlington (Virginia) 25 aug. 1971 Constantina Rapses, geb. Canton (Ohio) 18 juli 1926, winkelbediende, dr. van **Theodore** en **Aspasea N.** (*Glenn Ellyn, Illinois*)
7. Anna Marie Bonmke, geb. **Elgin** 4 maart 1935, verpleegster, tr. **Elgin** 2 sept. 1978 William Snodgrass, geb. Caldwell (Idaho) 8 okt. 1933, werkzaam administratie ziekenhuis, zn. van Roy **Walter** en Ruth Sholty en wed. van Anne Campbell Ridgeway. (*Richmond, Californië*)

VIIC. Frans Joseph Bonmke, geb. **Elgin** 6 jan. 1923, vóór 1974 corrections chaplain, high school superintendent, pastoor, voorzitter National Federation of Priests' Councils, later securities broker/dealer en corrections administrator, tr. **Naples** (Florida) 11 febr. 1974 Janet Marie Proteau, geb. Chicago (Illinois) 16 maart 1936, onderwijzeres, dr. van Placide en Marie **McKillip**.

[*Golf, Illinois*]

Uit dit huwelijk:

1. Kathryn Marie Bonnike, geb. Hinsdale (Illinois) 22 okt. 1976.
2. John Joseph Bonnike, geb. Park Ridge (Illinois) 24 nov. 1978.

VIIId. Thomas Antony Bonnike, geb. Elgin 10 juni 1924, zakenman, tr. le 1 dec. 1944 Suzanne Wortham, geb. 29 okt. 1923, t Long Lake (Wisconsin) 3 juli 1960, dr. van **Horace** en Ann Hoogland; tr. 2e (door echtsch. ontbonden) Ilona Lee.

[*Rockford, Illinois*]

Uit dit huwelijk:

1. Thomas Anthony Bonnike, geb. 20 sept. 1951, tr. **Norma** N.N.
2. Lynn Wortham Bonnike, geb. Rockford 19 mei 1948, tr. **John McConaughey**.
3. **Annette** Louise Bonnike, geb. **Rockford** 2 aug. 1955, tr. **Michael** Zielke.
4. Sharon Ann Bonnike, geb. Chicago (111.) 13 juni 1946, tr. **Laurence Lovelace**.

Literatuur. Genealogie: W.J.F. **Juten**. *Genealogische kwartierstaten van Nederlandsche katholieken uit vroeger en later tijd*. 2e serie. (Bergen op Zoom 1910).

Levensberichten: ---

Familiepapieren: ---

## CROCKEWIT



Wapen. In blauw twee toegewende posthoorns, de mondstukken naar boven, gaande over twee schuingekruiste herdersstaven, alles goud. Helmteken: een blauwe vlucht. Dekkleden: blauw, gevoerd van goud.

De oudste lakzegels met dit wapen dateren uit het derde kwart van de negentiende eeuw (CBG collectie Steenkamp-Damstra).

## Genealogie

*(De uitwerking begint na generatie III)*

I. Albert Rhodemann (Rademann) genannt Kruckewit, geb. omstr. 1640, † Westerenger (Westfalen) 9 sept. 1684, tr. Anna Margaretha Niermann, geb. omstr. 1632, † Westerenger 3 nov. 1710.

Uit dit huwelijk:

1. Jobst Hermann, volgt II.
2. Catharina Margaretha Rhodemann, geb. omstr. 1671, † Westerenger 3 okt. 1731, tr. Hermann Heinrich **Rieper**.

## CROCKEWIT

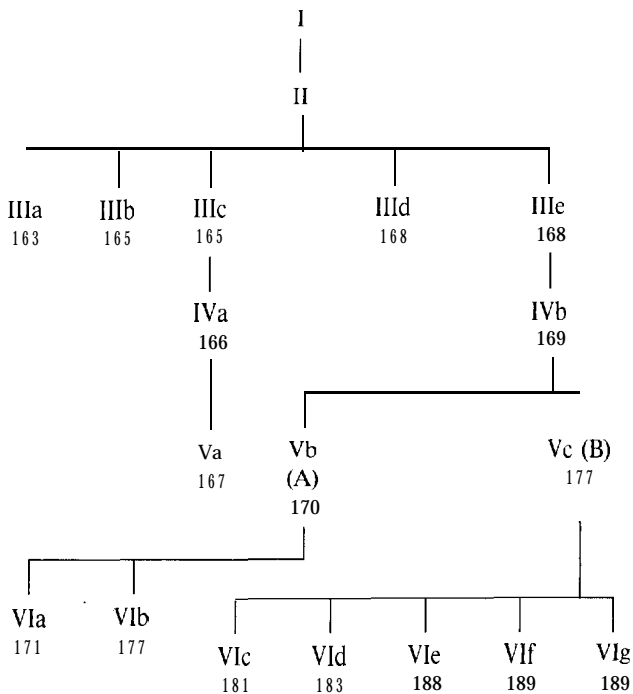

II. Jobst Hermann Rhodemann gen. Kruckewit, geb. omstr. 1667, woonde op het huis Kruckewitt te Westerenger, † ald. 31 dec. 1729, tr. Enger 3 mei 1691 Anna Margaretha Meyer Ebert, geb. Oklinghausen bij Westerenger omstr. 1673, † Westerenger 1727.

Uit dit huwelijk:

1. Catharina Margaretha (**Kruckewit**), geb. Westerenger 14 okt. 1691, † ald. 21 juli 1752, tr. **Johann** Hermann **Schürmann**.
  2. Albert **Heinrich** (**Kruckewit**), geb. Westerenger 6 juli 1693.
  3. Casper **Heinrich**, volgt **IIIa**.
  4. **Johann** Friederich (Jan Frederik), volgt **IIIb**.
  5. **Johann** **Heinrich** (Jan Hendrik), volgt **IIIc**.
  6. Catharina Ilsabein (**Kruckewit**), geb. Westerenger 20 april 1703, † ?, (zij of haar zuster Anna Elsabein tr. N.N. **Althoff**).
  7. **Johann** Coenrad, volgt **IIId**.
  8. Anna Elsabein (**Kruckewit**), geb. Westerenger 20 mei 1709, † ?
  9. Zacharias, volgt **IIIe**.
  10. Trine Marlein (**Kruckewit**), geb. Westerenger 17 mei 1716, erfde van haar vader de boerderij **Kruckewit**, † ald. 18 juni 1765, tr. Westerenger 20 sept. 1739 Zacharias Freitag.
- N.B. Haar nageslacht voerde de naam **Kruckewit**.

**IIIa**. Caspar **Heinrich** **Croockewit** (**Kroekewit**, **Cloeckewit**), geb. Westerenger 27 mei 1696, vermeld in testament van Dirk Wouters voor notaris de Wilde te Amsterdam 25 okt. 1729 als Wittekroock, begr. Weesp 19 aug. 1741, tr. Ie Weesp 8 mei 1718 **Jannetje** Hendriks (Bos), geb. Wolvega omstr. 1698, begr. Amsterdam 14 april 1727; tr. **2e** Amsterdam 14 sept. 1727 Anna van Goor, geb. ald. omstr. 1694, [**begr.** Amsterdam 21 okt. 1727], dr.

van Wouter Dirksz. en Catharina Melis; tr. 3e Amsterdam 19 sept. 1728 **Jannetje** (Johanna) Wouters (**Wolters**) (van Goor), geb. Amsterdam omstr. 1698, begr. ald. 5 nov. 1747, dr. van Wouter Dirksz. en Catharina Melis (zuster van Anna van Goor).

Uit het eerste huwelijk:

1. Albert Kroekewit, ged. Weesp 12 nov. 1719, vermeld als doopgetuige te Amsterdam jan. 1735, † ?

2. Margriete Kroeckewit (Kroekewit), ged. Weesp 5 okt. 1721, † Amsterdam 6 dec. 1808, tr. Amsterdam 27 mei 1753 Frederik Freudenberg (Fruijdenberg), geb. (Burg)Steinfurt (Westfalen) omstr. 1722, begr. Amsterdam 9 maart 1768.

3. Catharina Kroeckewit, ged. Weesp 30 jan. 1724, begr. ald. 13 febr. 1724.

4. Hendrik Kroekewit, ged. Amsterdam 26 maart 1727, begr. ald. 31 aug. 1727.

Uit het derde huwelijk:

5. Catharina Kroekewit, ged. Amsterdam 30 sept. 1728, † voor nov. 1747.

6. **Hilletje Kroekewit**, ged. Amsterdam 24 jan. 1731, begr. ald. 21 febr. 1801, tr. Amsterdam 9 nov. 1766 Jurriaan Lodewijks (Lodewigs, Lodeweges), uit Gronau, † na febr. 1801, gesch. echtg. van **Wendela** Jorissen.

7. Andries Kroekewit, ged. Amsterdam 16 jan. 1733, begr. ald. 17 okt. 1734.

8. Wouter Kroekewit, ged. Amsterdam 27 jan. 1735, opgenomen in het Aalmoeseniersweeshuis 10 febr. 1747, † ald. 6 febr. 1748.

9. **Coenraad** Kroekewit, ged. Amsterdam 1 april 1738, opgenomen in het Aalmoeseniersweeshuis 10 febr. 1747, vertrok 9 april 1753 met het schip 'Spaanderwout' naar Oost-Indië, † ?

10. Casper Krokwit, ged. Amsterdam 7 febr. 1742, opgenomen in het Aalmoeseniersweeshuis 10 febr. 1747, † ald. 13 juni 1749.

**IIIb. Johann Friederich** (Jan Frederik) Croockewit, geb. **Westerenger** 4 mei 1698, bezat in 1733 een distilleerketel voor suikerwater aan de Schans te Amsterdam, begr. Amsterdam 7 dec. 1736, tr. le Amsterdam 1 april 1731 Alida Geertruij Beijn, ged. Amsterdam 28 juli 1701, begr. ald. 5 juli 1735, dr. van Benjamin en **Susanna** Bouth; tr. **2e** Amsterdam 13 nov. 1735 **Geertje** van Ewegen, geb. Esens (Oost-Friesland) omstr. 1709, begr. Amsterdam 15 nov. 1736.

Uit het eerste huwelijk:

1. Joost Hendrik Kröckewit, ged. Amsterdam 6 april 1732, begr. ald. 25 aug. 1733.

2. Catharina Kroekewit, ged. Amsterdam 29 maart 1733, opgenomen in Weeshuis Ev. Lutherse gemeente 2 jan. 1737, hieruit vertrokken 1 mei 1752, † ?

Krookwits  
(*Uitgestorven 1875*)

**IIIc. Johann Heinrich** (Jan Hendrik) Krookwits (Kroekewetz, Krukewiet, Kreuksz), ged. **Westerenger** 12 juni 1701, kwam in 1721 met het schip "Amsterdam" naar Indië, vermeld in 1722 als soldaat te Batavia, **20** febr. 1736 sergeant op Amboina, in **1740** als sergeant van de eerste grenadierswacht te Makassar, werd 30 juli 1743 vaandrig en 18 sept. 1744 luitenant, commandant van het fort Tangerang, bij Batavia, † ald. 30 aug. 1746, tr. voor 1728 Anna Maria Josephus, vermeld te Makassar 1756, 1761, dr. van Jeronimus en Johanna Longet.

Uit dit huwelijk:

1. Hendrik Josephus Krookwits, ged. Makassar 5 febr. 1728, † (jong).

2. Johanna Krookwits, ged. Makassar 15 jan. 1730, † ?, tr. le (ondertr. Makassar 2 april 1750) Batavia 20 april 1750 Lodewijk Visser, uit Berlijn, sergeant V.O.C., begr. ald. 17 sept. 1762; tr. 2e Makassar 10 april 1763 Barend **Jansz**, ged. Makassar 3 dec. 1730, † voor 1785, nat. zn. van Hendrik **Jansz**; hij hertr. (ondertr. Batavia 5 sept.) 1765 Hendrika Hendriks, wed. van **Samuel Benoist**.

3. **Maria Geertruijda Krookwits**, ged. Makassar 21 aug. 1732, † jong (voor 1756).

4. Anna Margaretha Krookwits, geb. (ged.) Makassar 2 dec. 1735, begr. Batavia 18 okt. 1757, tr. Batavia 21 feb. 1751 (door echtsch. ontb.) Bastiaan van Cleeff, uit **Koepang** (Timor), (boekhouder) assistent V.O.C., klerk ald. 1753, woonde 20 okt. 1757 te Batavia, vermeld in sept. 1761 als weesmeester te Makassar, zn. van [Nicolaas en Justina Gonst en wedr. van Brigitta van Westen]; hij hertr. Makassar 16 april 1758 Geertruida **Fransz**, wed. van le Fredrik **Wilhelm Kelp**, 2e Silgen Lourens **Wilzen**.

5. Casper Hendricus Krookwits, 2 febr. 1748 in V.O.C.-dienst, 1754 burger, schipper op de chaloup van zijn broer Jan Hendrik 27 okt. 1768, † ?, tr. Batavia 31 aug. 1755 Maria Angenita Kuyper .

6. Hendrika Anthonia Krookwits, tr. Makassar 27 mei 1759 Hendrik Comelisz, † voor 27 juli 1789.

7. Jan Hendrik, volgt **IVa**.

**IVa**. Jan Hendrik Krookwits, burger van Makassar, handelaar in wijnen en rijst ald., eigenaar van een chaloup 1768, van een



pantjalling 1769, 1786, 1787, korporaal der burgerij 1789, sergeant **1796**, † voor 22 jan. 1802.

Zijn kinderen:

1. Anna Maria Johanna Krookwit (ex **matre** de vrije vrouw **Mina** van Makassar), geb. Makassar 3 mei 1774, geadopteerd **ald.** 3, ged. **Makassar 4 aug.** 1776, † ?, tr. Makassar 9 febr. 1794 Jacob Heckman (Hekman), van Reichensachsen (Silezië), geb. omstr. 1766, vuurwerker V.O.C., artillerie-officier, begr. Batavia 29 april 1804.

2. Debora Hertiena (Geertina) Krookwits (ex **matre** de inlandse vrouw Randa van Mandhaar), geb. Makassar dec. 1780, geadopteerd **ald.** 12, ged. Makassar 13 juni 1782, † **ald.** 7 okt. 1836, tr. le Makassar 7 maart 1802 Haye Jansen, van Ramsweerden, boekhouder en tractementsoverdrager te Makassar, † ?; tr. 2e Makassar 16 febr. 1806 Johannes Mulder.

3. Jan Hendrik Krookwits (ex **matre** de slavin Satima), geb. Makassar 1785, geadopteerd **ald.** 29, ged. Makassar 30 aug. 1786, jong t .

4. Jan Hendrik, volgt Va.

5. Ongedoopt kind, begr. Batavia 11 okt. **1794**.

Va. Jan Hendrik Krookwits (ex **matre** de inlandse vrouw **Bin-tang** van Mandhaar), geb. Makassar 3 maart 1787, geadopteerd **ald.** 1, ged. Makassar 3 okt. 1790, † **ald.** 25 dec. 1852, tr. Makassar 27 maart 1808 Henriette Geertruida Claasen, geb. Makassar 16 sept., ged. **ald.** 28 dec. 1788, † na aug. 1852, dr. van Hermanus en de vrije inlandse vrouw Rananga van Makassar.

Uit dit huwelijk:

1. Hermanus Hendrik Krookwits, geb. Makassar 21 juni 1814, ged. **ald.** 16 juli 1820, † ?

2. Jan Lodewijk Krookwits, geb. Makassar 7 okt. 1816, ged. ald. 16 juli 1820, employé Pamanoekan- en Tjiassemlanden (**Preanger Reg.**), † Krawang (West-Java) 23 aug. 1852.

3. Debora Hertiena Krookwits, geb. Makassar 18 aug. 1819, ged. ald. 16 juli 1820, † Makassar 7 dec. 1875, tr. Makassar 19 juli 1873 Hendrik Johannes Edens, wedr. van haar zuster Maria Louisa Krookwits.

4. Maria Louisa Krookwits, geb. Makassar 8 dec. **1824**, ged. ald. 18 dec. 1825, † Makassar 31 juli 1871, tr. Makassar 22 juli 1867 Hendrik Johannes Edens; hij hertr. Makassar 19 juli 1873 zijn schoonzuster Debora Hertina Krookwits.

5. Zoon, † Makassar 25 okt. 1827.

#### Croockewit

**IIId.** **Johann** Coenrad Croockewit, geb. Westerenger 20 febr. 1707, schuitvaarder te Amsterdam (**1736**), begr. ald. 27 jan. 1758, tr. Amsterdam 7 maart 1734 Geertruij Siewers, ged. Amsterdam 24 okt. 1700, begr. ald. 18 juni 1768, dr. van Hendrik **Siewers(en)** en Anna **Bosman** en wed. van Hendrik **Souwel** (Sauwel); zij hertr. Amsterdam 28 okt. 1759 Klaas Let, **wedr.** van Engeltje **Mebeek**.

Uit dit huwelijk:

1. Anna Margaretha Croockewit, ged. Amsterdam 6 juni 1736, begr. ald. 3 nov. 1737.

2. Anna Maria Croockewit, ged. Amsterdam 13 aug. 1738, begr. ald. 23 nov. 1738.

**IIIe.** Zacharias Croockewit, ged. Enger 8 mei 1712 [geb. Westerenger 8 mei **1712**], aanvankelijk werkzaam op het kantoor van zijn neef **Herman** Hendriksz Meyer Ebert te Amsterdam,

later suikerbakker en -raffinadeur ald., lid firma Croockewit & Meyer, sergeant burgerij 1767-1779, † Amsterdam 4 febr. 1787, tr. le Amsterdam 9 juni 1737 Neeltje de Lange, geb. Amsterdam in 1715, ged. ald. 24 sept. 1719, **begr.** Amsterdam 7 okt. 1765, dr. van Coenraad **Paulusz.** en Adriaantje **Tijlaar (Tijlart)**; tr. 2e Amsterdam 1 juni 1766 Anna Margareta Hakenberg, ged. Amsterdam 22 juni 1721, **begr. ald.** 19 febr. 1770, dr. van Gerrit en Anna Margaretha Bibo en wed. van Willem Redelaar.

Uit het eerste huwelijk:

1. Coenraat Krockwit, ged. Amsterdam 22 jan. 1738, **begr. ald.** 5 maart 1738.

2. Anna Croockewit, ged. Amsterdam 15 juli 1740, **begr. ald.** 12 jan. 1745.

3. Anna Croockewit, ged. Amsterdam 7 april 1748, **begr. ald.** 21 dec. 1752.

4. Margreta Croockewit, ged. Amsterdam 25 dec. 1750, **begr. ald.** 12 jan. 1751.

5. Margaretha Croockewit, ged. Amsterdam 5 jan. 1752, **begr. ald.** 29 febr. 1752.

6. Hendrik, volgt **IVb**.

7. Coenraad Hendrik Croockewit, ged. Amsterdam 9 okt. 1757, **begr. ald.** 19 dec. 1766.

**IVb.** Hendrik Croockewit, ged. Amsterdam 7 maart 1753, suikerraffinadeur, lid firma Croockewit & Meyer, later firma Hendrik Croockewit **1781-†**, † Amsterdam 13 dec. 1785, tr. Amsterdam 16 febr. 1783 Alida **Poolman**, ged. Amsterdam 22 febr. 1750, continueert firma als Wed. Croockewit 17861710 en in 1810 als Wed. Croockewit & Co., † Amsterdam 23 nov. 1832, dr. van Hendrik Philip en Rebekka Herfst en wed. van Barend

Hendrik Kluntrop (**Klöntrop**).

Uit dit huwelijk:

1. Zacharias, volgt Vb (A).
2. Hendrik, volgt Vc (B).

## A

Vb. Zacharias Croockewit, ged. Amsterdam 5 nov. 1783, suikerraffinadeur, lid firma Wed. H. Croockewit & Co., later Z. Croockewit, gevestigd in de suikerbakkerij “de Zwaan” in de Bloemstraat, † Amsterdam 23 april 1841, tr. Amsterdam 19 april 1806 Alida Maria Niemann, ged. Amsterdam 30 **juli** 1781, † ald. 2 dec. 1835, dr. van George Willem en Maria Geertruida Hopker.

Uit dit huwelijk:

1. Hendrik George Croockewit, geb. Amsterdam 16 jan. 1807, suikerraffinadeur, scheepsreder en boekhouder van schepen (1858), lid firma Z. Croockewit, † Amsterdam 16 april 1858.

2. Maria Geertruida Croockewit, geb. Amsterdam 21 jan. 1808, † ald. 30 jan. 1857, tr. Amsterdam 21 jan. 1834 Hendrik Willem van Rinkhuijzen, geb. Amsterdam 29 nov. 1794, † ald. 31 juli 1855, zn. van Hendrik en **Anna Elisabeth** Duisenberg en wedr. van le Maria Georgina Matthes, 2e Sara Sophia Matthes.

3. Jan Hendrik, volgt **VIa**.

4. Antoinette Charlotte Croockewit, geb. Amsterdam 28 dec. 1811, † ald. 9 febr. 1875.

5. Alida Maria Croockewit, geb. Amsterdam 24 mei 1813, † ald. 25 april 1858.

6. Zacharias Croockewit, geb. Amsterdam 15 nov. 1815, lid firma d'Arripe & Co., † Amsterdam 24 dec. 1862.

7. Daniël Willem, volgt **VIb**.

8. Sara Elisabeth Croockewit, geb. Amsterdam 28 nov. 1822, † ald. 12 sep. 1882.

9. **Henrietta** Maria Croockewit, geb. Amsterdam 22 dec. 1824, † ald. 5 okt. 1875, tr. Amsterdam 30 mei 1850 Henri Jean Comeille Bienfait, geb. Amsterdam 20 **juni** 18 18, lid **firma** Louis Bienfait & Soon, lid firma Bienfait & Co., suikerraffinadeurs (1839-1844), lid **firma** A.A. Bienfait, in zeeassurantiën 1863-1868, diaken Waalse Kerk 1849, 1853, 1854, 1859, 1860, commissaris Matrozen-Instituut Kon. Nederlandsche Zeil-en **Roei-Vereeniging** 1857-1861, commissaris Kon. Nederlandsche Zeil- en **Roei-vereeniging** 1858-1860, lid Permanente Commissie uit de **Reederijen** 1864-1875, lid Kamer van Koophandel en Fabrieken 1871-†, lid Prov. Staten van Noord-Holland 1874-†, commissaris 2e en 3e Hollandsche **Verzekerings** Co. 1874-†, commissaris **Nederlandsche Handel-Mij.** 1880-†, commissaris Directie van het **Amsterdamsch** Entrepôtdok 1884-†, † Amsterdam 18 juli 1885, zn. van Louis Pierre en Catharine Johanna Bode1 Nijenhuis.

**Vla.** Jan Hendrik Croockewit, geb. Amsterdam 6 jan. 1810, makelaar in suiker onder de firma Croockewit & Zimmerman 1837-†, later Croockewit & Zoon, † Bloemendaal 10 okt. 1879, tr. Amsterdam 8 mei 1840 **Jacoba** Adriana Bousquet, geb. Amsterdam 23 aug. 1818, † ald. 19 april 1892, dr. van Samuel en Agatha Machteld Alida van Engelen.

Uit dit huwelijk:

1. Alida Maria Croockewit, geb. Amsterdam 21 maart 1841, † ald. 3 mei 1891, tr. Amsterdam 12 april 1866 Arend van Eibergen Santhagens, geb. Batavia 27 maart 1833, assuradeur, lid **firma** Uzuret, Mercker en Zoon, commissionairs in effecten te Amsterdam, † Hilversum 9 maart 1913, zn. van **Reinier** en Antoinetta

Therese Weygandt.

2. Agatha Mathilda Croockewit, geb. Amsterdam 20 april 1842, † **Nice** (Alpes-Maritimes) 15 dec. 1917.

3. Marie Antoinette Croockewit, geb. Amsterdam 30 jan. 1844, † ald. 4 mei 1911, tr. Amsterdam 27 nov. 1888 Albert Doewes, geb. Wildervank 12 okt. 1834, assurantie-expert scheepvaart, † Arnhem 2 aug. 1923, zn. van **Eilt** Alberts en **Geertje** Klaassens Boer en wedr. van Rensina Smook.

4. **Jacoba Adriana Croockewit**, geb. Amsterdam 18 jan 1845, † Apeldoorn 9 dec. 1913, tr. Amsterdam 20 nov. 1873 Willem **Daniel** Cramer, geb. Amsterdam 20 aug. 1848, assuradeur, † Twello 16 sept. 1896, zn. van Johannes Diederik en Wilhelmina Carolina Elisabeth Pronckert.

5. Jeannette Hemiette Croockewit, geb. Amsterdam 19 april 1846, † ald. 30 okt. 1934, tr. Amsterdam 9 mei 1867 Pieter Gouda, geb. Amsterdam 20 dec. 1841, firmant Gouda & ter Meulen, commissionairs in assurantiën te Amsterdam, lid bestuur Spaarbank voor de Stad Amsterdam 1887-1889, 2e luitenant 1869-, le luitenant schutterij 1870-1872, † Luzem 5 aug. 1912, zn. van Pieter en Henriette Adrienne Kosterman.

6. Louis **Samuel**, volgt **VIIa**.

7. Jan Hendrik, volgt **VIIb**.

8. Antoinette Charlotte Croockewit, geb. Amsterdam 4 juni 1853, † Ankeveen 19 jan. 1908, tr. Amsterdam 5 febr. 1880 Willem Voorbeytel Cannenburg, geb. Amsterdam 26 sept. 1849, fabrikant te Deventer (1880), † Ankeveen 6 nov. 1914, zn. van Mr. Wilhelmus en Suzanna **Henrietta** von Beckerath; hij hertr. 's-Graveland 14 april 1914 Johanna Wilhelmina Margaretha Kuijpers, wed. van Johannes Kok.

**VIIa.** Louis **Samuel** Croockewit, geb. Amsterdam 15 **juli** 1848, suikermakelaar te Amsterdam onder de **firma** Croockewit & Zoon, daarna lid fiia Moes, Croockewit & Co., vervolgens gedelegeerde Javasche Bank te Amsterdam 18941917, † Rheden 7 maart 1933, **tr.** Amsterdam 19 aug. 1880 Johanna Henriëtta **Everts**, geb. Amsterdam 9 nov. 1853, † Arnhem 30 jan. 1942, dr. van Gerhard Leonard en Johanna Henriëtta Everts.

Uit dit huwelijk:

1. **Jacoba** Adriana Croockewit, geb. Amsterdam 19 juni 188 1, † Velp (Gld.) 4 jan. 1936.
2. Johanna Henriëtta Croockewit, geb. Amsterdam 3 nov. 1882, † ald. 22 jan. 1918.
3. Gerard Leonard, volgt **VIIIa.**
4. Jan Hendrik, volgt **VIIIb.**

**VIIIa.** Gerhard Leonard Croockewit, geb. Amsterdam 11 maart 1884, lid firma Foekens, Hompe en van der Schooren, kassiers en commissionairs in effecten te Arnhem, † Rheden 9 jan. **1963**, **tr.** leAmsterdam21 nov. 1912 **Jeanne Henriëtta Nachenius**, geb. Amsterdam 30 nov. 1886, † Arnhem 21 dec. 1923, dr. van Benjamin en Elisabeth Fanny **Anslijn**; **tr.** 2e Zutphen 12 juli 1927 **Antonia** Adriana Johanna Canters, geb. Kediri (Oost-Java) 18 juni 1901, † Arnhem 10 nov. 1981, dr. van Johannes en **Annette** Sophie **Alexandrine** Onderwater.

Uit het eerste huwelijk:

1. Elisabeth Fanny Henriette Croockewit, geb. Arnhem 4 juli 1914, **tr.** Washington (D.C.) 8 nov. **1965** Henry Steed Walker, geb. **Princes** Ann County (Virginia) 19 **juli** 1878, accountant, † ?, zn. van Henry en N.N. *(vergt, Dordogne)*
2. Johanna Henriette Croockewit, geb. Arnhem 14 nov. 1915,

tr. Arnhem 6 maart 1943 Mr. Charles Henri de Goede, geb. 's-Gravenhage 1.5 dec. 1915, jurist en financieel adviseur, zn. van Henri en Elisabeth Geertruida Miseroij.

*[’s-Gravenwezel, prov. Antwerpen]*

Uit tweede huwelijk:

3. **Annette** Sophie Alexandrine Croockewit, geb. Arnhem 12 juli 1928, tr. Arnhem 22 nov. 1954 Dirk Hendrik Koker (naamswijziging van Oort in Koker bij K.B. 3 jan. 1962, nr. 104), geb. Amsterdam 23 juni 1925, directeur fabriek in elektronische installaties, res.-le luitenant art., † Doetinchem 17 mei 1981, zn. van François Constantijn Willem Koker en Helena Hendrika van oort. (Zelhem)

**VIIIb.** Ir. Jan Hendrik Croockewit, geb. Amsterdam 14 juli 1887, onderdirecteur Calvé-Delft B.V. te Delft, † Bithoven 8 juli 1936, tr. Delft 13 juli 1915 Elisabeth Maria Tutein Nolthenius, geb. ald. 15 nov. 1890, † Groesbeek 6 april 1974, dr. van Dr. Jan Rudolph en Maria Augusta Cordes.

Uit dit huwelijk:

1. Lodewijk Samuel, volgt **IXa**.
2. Jan Hendrik, volgt **IXb**.
3. Peter, volgt **IXc**.

**IXa.** Lodewijk Samuel Croockewit, geb. Delft 6 mei 1916, technicus, employé Internatio Müller N.V., verkoopleider, † Utrecht 11 mei 1968, tr. Wassenaar 26 juni 1943 Maria **Jacoba** Havenaar, geb. Hof van Delft 8 okt. 1918, dr. van Pieter en Carolina Wilhelmina Flinterman. *[Driebergen]*

Uit dit huwelijk:

1. Elisabeth Maria Croockewit, geb. Amsterdam 22 nov. 1945,



nijverheidslerares, eigenares kleurenadviesbureau "Liesbeth Dijkema, kleurstyliste", tr. Haarlem 29 juni 1971 Drs. Renger Dijkema, geb. Barsingerhorn 26 april 1947, biol. drs., bioloog visserij en maricultuur, hoofd Rijksinstituut voor Visserijonderzoek te Yerseke, zn..van Lucas **Reinder** en Margaretha **Nelly** Blaauboer.

*[Colijnsplaat]*

2. Pieter Lodewijk Croockewit, geb. Djakarta 29 april 1952, werkzaam Algemene Bank Nederland N.V., tr. Naarden 14 okt. 1983 Johanna Albertine Christine Roland Holst, geb. **Laren** (N.-H.) 13 sept. 1959, dr. van Richard Fredrik en Charlotte Suzanne Bard.

*[Blaricum]*

**IXb.** Jan Hendrik Croockewit, geb. **Pittsfield** (Massachusetts) 21 maart 1918, oud-ingenieur B.C. Hydro te Vancouver, tr. le Vancouver 29 juni 1956 (door echtsch. ontb.) Lucy **Varty**; tr. 2e 2 febr. 1987 Mary F. Mc Grath, geb. 2 febr. 1930, dr. van N.N.

*[Vancouver]*

Uit het eerste huwelijk:

1. John Croockewit, geb. Vancouver 12 jan. 1960, civiel ingenieur.

*[Vancouver]*

2. Elisabeth Croockewit, geb. Vancouver 17 juni 1961, afgestudeerd in sociale wetenschappen.

*[Vancouver]*

3. Robert Croockewit, geb. Vancouver 17 maart 1963, student.

*[Vancouver]*

**IXc.** Ir. Peter Croockewit, geb. Delft 13 mei 1925, natuurk. ing., gedelegeerde hoofddirectie Internatio-Müller N.V. te Rotterdam, tr. Haarlem 17 juli 1954 Alida **Jacoba** **Berman**, geb. Heemstede 9 juli 1930, dr. van Alexander Johan en Adriana Wouteren van Weerden.

*[Nijmegen]*

Uit dit huwelijk:

1. Ir. Jan Hendrik Croockewit, geb. Hengelo 27 febr. 1956, natuurk. ing. bedrijfsingenieur bij Nedap (Nederlandse Apparaten Fabrieken) te Groenlo. [Ruurlo]
2. Alida **Jacoba** Croockewit, geb. Hengelo 6 juni 1958, internist Sint Radboudziekenhuis. [Nijmegen]
3. Harm Croockewit, geb. Hengelo 9 juli 1960, student tandheelkunde. [Groningen]

VIIb. Jan Hendrik Croockewit, geb. Amsterdam 7 nov. 1849, makelaar 1876-1894, 2e luitenant 1875-1876, le luitenant schuttenrij 1878-1880, † Dover (Kent) 5 juni 1935, tr. Dover 27 febr. 1878 Fanny **Marij** Ann Henrietta Elsona Rapp, geb. Broughty Ferry (Dundee, Angus) 4 juli 1854, † Dover 22 april 1931, dr. van Charles Godfrey Edward en Helena Lisette Hill.

Uit dit huwelijk:

1. **Helene** Adrienne Croockewit, geb. Dover 27 sept. 1879, † ?, tr. le Shepherdswell (Kent) 3 juni 1919 Rev. Edward John **Warlow**, geb. [Blackheath] 17 mei 1863, archdeacon te Lahore (Brits-Indië), † 1937, zn. van George en Ann Thompson; tr. 2e 5 dec. 1944 Rev. Waldegraeve Shepherd, geb. 1 okt. 1870, clergyman, † Bognor **Regis** (Sussex) 13 aug. 1947, zn. van **William** Muntrie en N.N.
2. Jan Hendrik Croockewit, geb. Amsterdam 23 okt. 1881, accountant te Seattle (Washington), † ?, tr. Seattle 29 jan. 1944 Maysie **Tarnell**, geb. 12 juli 1887, † ?, dr. van Horten en Clara Robinson.
3. **Francis** Alice Croockewit, geb. Amsterdam 26 sept. 1883, † ?
4. Alexander Edward Croockewit, geb. Dover 8 dec. 1885, 2e luitenant Engelse leger, † Ieper (West-Vlaanderen) 26 okt. 1917.

5. Dorothy Croockewit, geb. Dover 6 sep. 1888, † Bognor  
**Regis** 13 sept. 1978.

**Vib. Daniel** Willem Croockewit, geb. Amsterdam 27 mei 1819, administrateur plantages te West-Indië, boekhouder van schepen 1858-†, † Amsterdam 23 mei 1860, tr. Haarlem 10 dec. 1846  
**Susanna** Taunay, geb. Paramaribo 5 april 1820, † (ald.) na 4 febr. 1897, dr. van Fredrik en Elisabeth Hendrina Limes; zij hertr. (voor 13 april 1872) **Eduard Kölle(n)**, uit **Ulm (Wurtemberg)**, verkreeg paspoort voor Suriname juli 1838.

Uit dit huwelijk:

Zacharias Frederik Croockewit, geb. Paramaribo 2 jan. 1848, † Suriname 21 sept. 1851.

## B

**Vc. Hendrik** Croockewit (R.N.L., C.E.K.), geb. Amsterdam 15 dec. 1784, suikerraffinadeur, lid firma's **Beuker & Hulshoff** en **Wed. H. Croockewit & Co**, secretaris 1829-, directeur 1849-, president De Nederlandsche Bank 1859-1862, Garde d'**Honneur** 1812-, 2e luitenant Landstorm 1814-, Vrijwillige Jager te **Paan** 1816-, regent Binnen- en Buiten Gasthuis 1821-1837, president Fonds ter Aanmoediging en Ondersteuning van de Gewapende Dienst in de Nederlanden 1844-†, lid Prov. Staten van Noord-Holland 1850-1858, commissaris Nederlandsche Handel-Mij . N.V. 1853-1860, lid raad van toezicht Paleis voor Volksvlijt 1861-†, † Amsterdam 10 febr. 1863, tr. Heemstede 27 april 1820 Johanna Fredrika Dolleman, geb. Heemstede 28 sept. 1799, † Amsterdam 4 april 1865, dr. van Jan en Elisabeth der Kinderen.



**D.J. Sluyter**

**Staalgravure 26,5×35.5 cm.**

**HENDRIK CROOCKEWIT (R.N.L., C.E.K.)  
(1784-1863)**

**Part. coll.**

**Foto Icon. Bur.**

Uit dit huwelijk:

1. Alida Elizabeth Croockewit, geb. Amsterdam 14 febr. 1821, † ald. 29 juni 1847, tr. Amsterdam 28 april 1842 Mr. Dr. Jolle Albertus **Jolles** (R.N.L.), geb. Amsterdam 28 dec. 1814, **litt.**, dr., commies-redacteur ter secretarie van Amsterdam 1837-1840, subst.-griffier gerechtshof Noord-Holland **1841-**, advocaat-generaal provinciaal gerechtshof van Noord-Holland **1853-**, lid Prov. Staten van Noord-Holland 1855-1860, lid Gemeenteraad Amsterdam 1858-1860, minister voor de Zaken der Hervormde en andere Eerediensten behalve die der Roomsch-Katholijken **1861-**, raadshier Hoge Raad der Nederlanden 1862-1871, **1873-**†, Minister van Justitie **1871-**, lid Tweede Kamer der Staten Generaal 1872-1873, † 's-Gravenhage 23 dec. 1882, zn. van Johannes Andreas en Hendrica Stoopendaal; hij hertr. Amsterdam 9 april 1849 Comelia Johanna **Jacoba** den **Tex**.

2. Jan Hendrik Croockewit, geb. Amsterdam 13 maart 1822, † ald. 23 jan. 1823.

3. Jan Hendrik, volgt **Vlc.**

4. Willem Anthonij, volgt **Vld.**

5. Henriette Frederika Croockewit, geb. Amsterdam 2 sept. 1826, † Voorburg 2 aug. 1907, tr. Amsterdam 14 mei 1852 Justus Hendrik **Fock**, geb. Amsterdam 5 okt. 1826, koopman, directeur Overijsselse Weverij en Bleekerij te Ambt Almelo, † Voorburg 1 nov. 1911, zn. van Abraham en Alida Johanna van Heekeren.

6. Gerard Jan Croockewit, geb. h. Duinlust, Bennebroek 8 aug. 1827, † ald. 1 okt. 1827.

7. Gerard Jan Croockewit, geb. Amsterdam 20 okt 1828, † ald. 23 jan. 1829.

8. Mr. Gerard Jan Croockewit, geb. Amsterdam 28 okt. 1829, jur. dr., † IJsselstein 20 mei 1871, tr. ald. 13 okt. 1870 Paulina

Théodora Beijen, geb. Barneveld 4 mei 1837, † IJsselstein 28 mei 1893, dr. van Johan Franco en Anne **Helène** Florentine Bogaard.

9. Mr. Hendrik Croockewit (O.E.K.), geb. Amsterdam 5 maart 1831, jur. dr., griffier kantongerecht te Amsterdam 1857-1863, kantonrechter te Amersfoort, lid Nederlandsch Genootschap tot zedelijke Verbetering der Gevangenen afdeling Amsterdam 1858-1863, lid Plaatselijke Schoolcommissie 1860, 2e luitenant 1860-, le luitenant schutterij 1862, lid bestuur Spaarbank voor de Stad Amsterdam 1862-1863, regent St. Pieters-en Blocklands-Gasthuis te Amersfoort (1901), † ald. 23 febr. 1902, tr. Amsterdam 29 okt. 1857 **Henriette** Sophia Louisa Pook van Baggen, geb. Loenen aan de Vecht 4 jan. 1834, † Amersfoort 3 maart 1879, dr. van Willem Pieter en Johanna Elisabeth Rahder.

10. Johan Frederik, volgt **VIe**.

11. Gustaaf Adolf Croockewit (R.N.L.), geb. Amsterdam 28 juli 1833, directeur 1876- en commissaris Kon. Nederlandsche Stoomboot-Mij. 1905-†, commissaris Amsterdamsche **Kanaal**-Mij. 1870-1883, commissaris Mij. voor Uitvoer- en Commissiehandel 1884-†, lid algemeen bestuur Zeemanshuis 1884-†, † Enghien-les-Bains (**Val-d'Oise**) 9 sept. 1910, tr. Jutphaas 5 mei 1859 Carolina Frederica Christina de Graeff, geb. Amsterdam 22 juni 1832, † ald. 22dec. 1885, dr. van Gerrit en Carolina **Ursulina** Stephania Engels.

12. Hugo Croockewit, geb. Amsterdam 25 feb. 1835, † ald. 3 mei 1840.

13. **Herman** Rudolph, volgt **VIIf**.

14. Maurits Aernoudt Diederik Croockewit, geb. Amsterdam 29 sept. 1837, † ald. 30 april 1842.

15. Adriaan Eliza Croockewit, volgt **VIg**.

16. Hugoline Croockewit, geb. Amsterdam 15 nov. 1841, †

Genève 7 mei 1882, tr. Amsterdam 2.5 april 1867 Frederik Lode-  
wijk de Graeff (R.N.L., O.O.N.), geb. Amsterdam 24 april 1837,  
luitenant-kolonel cav., † 's-Gravenhage 19 juli 1918, zn. van  
Gerrit en Carolina Ursulina Stephanica Engels; hij hertr. Rotter-  
dam 10 nov. 1887 Theodora Emmerentia van Dam, wed. van  
**Herman** Rudolph Croockewit (**Vif**).

**Vic.** Dr. Jan Hendrik Croockewit, geb. Amsterdam 15 nov.  
1823, phil. dr., resident van **Banka**, † Nijmegen 4 juni 1880, tr.  
Eibergen 11 aug. 1859 Jennneken **Albers**, geb. Zutphen 2 juni  
1832, † Nijmegen 9 juli 1881, dr. van Bernardus en Jenneken  
**Coolhaas**.

Uit dit huwelijk:

1. Hendrik Croockewit, geb. Solok (Sumatra's Westkust) 19  
april 1861, t ald. 19 mei 1861.

2. Hendrik, volgt **VIIc**.

3. Jenneken Croockewit, geb. Kajoetanam (Sumatra's West-  
kust) 5 mei 1863, † Gorssel 21 dec. 1932, tr. Nijmegen 20 aug.  
1884 Louis Albers, geb. Zutphen 10 april 1857, directeur Kon.  
Nederlandsche Zeepfabriek v/h B.A. Albers en Co. te Zutphen, †  
**Gorssel** 8 sept. 1940, zn. van Dirk en Johanna Hendrika Goed-  
koop.

4. Johan Frederik Croockewit, geb. Priaman (Sumatra's West-  
kust) 16 nov. 1864, † Amersfoort 12 febr. 1871.

5. Christine Johanna Hendrika Geertruida Croockewit geb.  
Muntok (**Banka**) 11 april 1868, † Amersfoort 12 feb. 1871.

6. Johan Frederik Croockewit (O.O.N.), geb. Amersfoort 16  
dec. 1871, kapitein inf., majoor tit. K.N.I.L., † 's-Gravenhage 1  
feb. 1951, tr. 's-Gravenhage 18 maart 1912 Anna Catharina  
Römer, geb. Borculo 11 maart 1884, † Zeist 25 okt. 1978, dr. van

Matthias Johannes en Petronella **Gozina** van de Werker.

7. Jan Hendrik, volgt VIId.

VIIc. Hendrik Croockewit (O.O.N.), geb. Priaman (Sumatra? Westkust) 23 april 1862, generaal-majoor inf., **chefstaf** le divisie, † Vlaardingen 17 maart 1921, tr. Nijmegen 13 mei 1885 Martha Wilhelmina Theodora Boerlage, geb. Japara (Semarang, Midden-Java) 27 maart 1863, † Breda 6 jan. 1904, dr. van Theodorus Franciscus en Martha Carolina Catharina Wilhelmina Soekias.

Uit dit huwelijk:

1. Jan Hendrik Croockewit, geb. Grave 22 febr. 1886, administrateur Deli-Batavia Mij. te **Medan** (Noord-Sumatra), † Wiesbaden 1 mei 1931.

2. Theodorus Franciscus Croockewit, geb. Deventer 23 febr. 1887, onderdirecteur Semarangsch Prauwenveer, officier **Stoomvaart-Mij.** Nederland (1916), † Breda 4 dec. 1920, tr. Teteringen (bij volmacht) 19 okt. 1916 Alida Leonora Hendrika van der Kooy, geb. Padang (Sumatra's Westkust) 24 juni 1894, lerares Engels, † 's-Gravenhage 30 okt. 1977, dr. van Hendrik Johan en Leonora Isabella Hartog; zij hertr. Saarbrücken (Saarland) 8 dec. 1928 (echtsch. ingeschr. 's-Gravenhage 2 febr. 1945) Hans Otto Trautwein.

3. Martha Wilhelmina Theodora Croockewit, geb. Haarlem 24 juli 1893, † Rotterdam 16 nov. 1928.

4. Evert Marie Croockewit, geb. Haarlem 18 sep. 1895, administrateur Deli-Batavia Rubber Mij., administrateur suikerfabriek te Puttershoek, † Nijmegen 10 aug 1968, tr. Loeboekpakan (Noord-Sumatra) 3 april 1918 Anna Henriëtte **Ennema**, geb. Rimboen (Noord-Sumatra) 21 april 1896, † Nijmegen 21 april



## CROOCKEWIT

1975, dr. van Rudolf Frederik Emilius en Kasinem.

VlId. Jan Hendrik Croockewit, geb. Amersfoort 3 nov. 1874, arts, geneesheer te Veenhuizen (Dr.), † Veenhuizen 3 sept. 1919, tr. Wageningen 29 okt. 1908 Cornelia Geertruida Wilhelmina Prins, geb Edam 20 sept. 187 1, † Hilversum 9 dec. 1947, dr. van Dr. Arie Marinus en Louisa Johanna Adriana Schotsman.

Uit dit huwelijk

1. Louis Croockewit, geb. Bennekom 29 sept. 1909, luitenant-kolonel art., † Apeldoorn 26 juli 1971, tr. le Breda 18 jan. 1934 (echtsch. ingeschr. ald. 7 sept. 1945) Wijndeline Jeanette Mary Klerk de Reus, geb. Amersfoort 23 april 1913 [*Reimerswaal*], dr. van Herman Willem en Mari Johanna Hennes; zij hertr. Daniel Marius Storm van Leeuwen; tr. 2e Nijmegen 5 okt. 1945 (echtsch. ingeschr. ald. 6 feb. 1954) Cornelia Catharina Elizabeth Buruma, geb. Nijmegen 30 jan. 1918, schilderes [*Baambrugge*], dr. van Ds. IJbele en Cornelia Catharina Elisabeth Visser van IJzendoorn; zij hertr. Willem Antonie Haagen; tr. 3e Apeldoorn 27 april 1954 Beatrice Jackson, geb. Pare (Kediri, Oost-Java) 23 jan. 1909, † Apeldoorn 18 maart 1988, dr. van Frederik Adriaan Ludolph en Catharina Mathilde Wilhelmina Landegent en gesch. echtg. van Anton Gustaaf Souman.

2. Jan Hendrik Croockewit, geb. Ede 26 mei 1912.

[1977 Apeldoorn]

Vld. Willem Anthonie Croockewit, geb. Amsterdam 5 mei 1825, makelaar in suiker, suikerraffinadeur, lid firma Beuker & Hulshoff te Amsterdam, 2e luitenant schutterij ald. 1854-1855, lid Nederlandsch Genootschap tot zedelijke Verbetering der Gevangenen 1857- 1862, wethouder van Amersfoort 1874- 1894, † ald. 14

jan. 1905, tr. Rotterdam 3 mei 1855 Sara van der Hoop, geb. Rotterdam 15 jan. 1835, † Amersfoort 18 jan. 1903, dr. van Adriaan en Sara Ledeboer.

Uit dit huwelijk:

1. Hendrik Johan, volgt **VIIe**.

2. Adriaan, volgt **VIIIf**.

3. Sara Croockewit, geb. Amsterdam 30 jan 1861, † Amersfoort 27 juli 1916, tr. Amersfoort 24 mei 1883 Johan Leonard van Heukelom, geb. Poederoijen 27 aug. 185 1, luitenant-kolonel art., † Amersfoort 21 april 1926, zn. van Jan en Octavie Charlotte Adèle Steenlack.

4. Willem Croockewit, geb. Amsterdam 1 maart 1862, conservator Museum Flehite te Amersfoort, † Heiloo 18 mei 1940.

5. Jacob Marie, volgt **VIIg**.

**VIIe**. Hendrik Johan Croockewit, geb. Amsterdam 19 juli 1856, kassier en commissionair in effecten, later eigenaar **flowermills** te Spokane (Washington), lid gemeenteraad Amersfoort (-1901), lid bestuur Vereeniging "Liefdadigheid" (1901), lid bestuur Burgerweeshuis (1901), † 's-Gravenhage 29 april 1932, tr. De Bilt 29 april 1886 Charlotte Frédérique Schröder, geb. De Bilt 20 maart 1864, † Schaarsbergen 1 aug. 1937, dr. van Alexander Pedro en Catharina Jacoba van Noorle van Hall.

Uit dit huwelijk:

1. Willem Anthoni Croockewit, geb. Amersfoort 6 juli 1888, † ald. 1 aug. 1889.

2. Catharina Jacoba Croockewit, geb. Amersfoort 13 juli 1890, † Arnhem 12 febr. 1972, tr. Spokane 8 maart 1918 Johan Anton Panhuijzen, geb. Amsterdam 8 dec. 1889, directeur N.V. **Rijks**-textielbureau Ned. Katoen-, Rayon- en Linnenindustrie, † En-

schede 1 febr. 1972, zn. van Hendrikus en Marianna Kip.

3. Sara Croockewit, geb. Amersfoort 6 juni 1892, † Copse Hill (Ewhurst, Surrey) 8 sept. 1982, tr. **Portland** (Oregon) 22 maart 1913 Willem **Herman** baron thoe Schwartzenberg en **Hohenlansberg**, geb. **Beetgum** 27 feb. 1879, directeur American Travel Service, † Santa Barbara (Californië) 23 maart 1972, zn. van baron **Ernest** Louis en Salomea **Klasina** Busscher.

4. Alexander Pedro, volgt **VIIIc**.

**VIIIc**. Alexander Pedro Croockewit, geb. Amersfoort 24 jan. 1899, † El Cajon (Cal.) 23 dec. 1982, tr. le Seattle (Washington) Mona **Ruark**, geb. 16 okt. 1898, † Washinton (Cal.) 27 okt. 1966, dr. van **Dennis** Burke en **Nettey Marney**; tr. 2e El Cajon maart 1967 Georgiana Margaret Ehrtel, geb. Belleville (Illinois) 25 juli 1908, dr. van George Harold en Anna Maria Neutzling en wed. van Etienne **Daniel** Kerkhoven.

Uit het eerste huwelijk:

**IXd**. Alex Peter Croockewit, geb. Los Angeles 19 jan. 1928, koopman, tr. San **Gabriel** (Cal.) 27 juni 1948 Patricia D. Launer, geb. Alhambra (Cal) 2 aug. 1927. *[Modesto, Californië/*

Uit dit huwelijk:

1. Steven Allen Croockewit, geb. Alhambra 2.5 dec. 1951, B.A., marketing directeur. *(Sacramento, Cal. J*

2. Cynthia Croockewit, tr. *N.N.* Hazen. *[Santa Rosa, Cal.]*

**VIIIf**. Mr. Dr. Adriaan Croockewit, geb. Amsterdam 11 okt. 1857, rechter te Almelo sinds 1899, † Arnhem 8 dec. 1943, tr. Leeuwarden 24 april 1884 Rebecca Maria **Quintus**, geb. Dokkum 7 maart 1860, † Scheveningen 28 nov. 1950, dr. van Mr. Justus **Datho** en Wilhelmina Amalia Catharina Andreae.

Uit dit huwelijk:

1. Wilhelmina **Amalia** Catharina (Cornelia) Croockewit, geb. Nijehaske (Haskerland) 7 febr. 1886, † ald. 4 jan. 1893.

2. Sara Croockewit, geb. Heerenveen 22 jan. 1888, † Rotterdam 12 dec. 1964, tr. Spokane 24 maart 1913 Henricus Maria Roes, geb. Arnhem 30 juli 1885, directeur kantoor Preservatrice, verzekeringsmaatschappij te Amsterdam, † Zutphen 25 feb. 1971, zn. van Mr. Stephanus Theodorus Johannes en Theresia Maria **Francisca** Schaepman.

3. Adriana Rebecca Maria Croockewit, geb. Nijehaske 31 juli 1890, † Voorburg 15 febr. 1970, tr. Almelo 17 mei 1916 Prof. Mr. Pieter Antonie Jacobus Losecaat Vermeer (R.N.L.), geb. Winshoten 11 mei 1888, advocaat en procureur te Haarlem 1913-1914, ambtenaar Openbaar Ministerie bij de kantongerechten in het arrondissement Almelo 1914-1919, rechter te Tiel 1920-1922, hoogleraar in inleiding tot de rechtswetenschap en beginselen van het burgerrecht, handelsrecht en **faillissementsrecht** Universiteit Amsterdam 1922-1940, raadsheer Hoge Raad der Nederlanden 1940-†, † 's-Gravenhage 6 jan. 1956, zn. van Mr. Isaac Weyer en Helena Jacobina van Emden.

4. Drs. Willem Anthonie Croockewit, geb. Lemmer 5 mei 1894, drs. handelswetenschappen, † Arnhem 30 sept. 1920.

VIIg. Dr. Jacob **Marie** Croockewit, geb. Zeist 3 mei 1865, med. dr., arts, assuradeur te Amsterdam, directeur Binnenlandsche Vaart Risico **Societeit** te Amsterdam (1920), regent Grill's hofje 1927-1940, † Amsterdam 24 maart 1947, tr. Amsterdam 28 maart 1901 Henriette Maria van Eijk, geb. Amsterdam 20 febr. 1874, regentes Grill's hofje 1927-†, † Amsterdam 29 nov. 1939, dr. van Jan Adriaan en Catharina Anna de Bas.

Uit dit huwelijk:

1. Marie **Constance** Croockewit, geb. Amsterdam 29 april 1902, oud-secretaris Nederlands Tijdschrift voor Geneeskunde.

[*Doorn*]

2. Jacob Marie, volgt **VIII**d.

3. Hemi Willem Eric, volgt **VIII**e.

**VIII**d. Mr. Jacob Marie Croockewit (R.N.L.), geb. Amsterdam 11 okt. 1904, vice-president gerechtshof te Arnhem, † ald. 21 juni 1984, tr. Amsterdam 28 feb. 1939 Catharina van Eeghen, geb. Amsterdam 13 aug. 1917, dr. van Mr. Christiaan Pieter en Henriëtte Heldring.

[*Arnhem*]

Uit dit huwelijk:

1. Henriëtte Maria Catharina Croockewit, geb. Dordrecht 10 juli 1944, tr. Rheden 3 okt. 1970 Mr. Jan **Marc** Ferdinand **Dingemans**, geb. Gorinchem 27 april 1944, advocaat en procureur te Amsterdam, zn. van Mr. Louis Frederik en Gerdina Wilhelmina van der Rest.

[*Loenersloot*]

2. Marie **Constance** Louise Croockewit, tweeling met voorgaande, geb. Dordrecht 10 juli 1944, tr. Broek in Waterland 22 maart 1974 **William** Schuyler Beakebane Bowring, geb. **Tonbridge** (Kent) 15 juni 1949, barrister, zn. van Thomas Arthur en Patricia **Schuyler**.

[*Londen*]

**VIII**e. Henri Willem Eric Croockewit (O.O.N.), geb. Amsterdam 5 juni 1912, oud-vennoot Eickhoff De **Lorme** van **Rossem** B.V., makelaars in assurantiën te Amsterdam, honorair consul van El Salvador 1955-1982, tr. 's-Gravenhage 14 sept. 1956 Jkvr. Hemiette Louise **Wilhelmine** Jacqueline Six, geb. ald. 12 juli 1920, dr. van Jhr. Otto Edward Willem en Deborah **Petronella** barones Taets van Amerongen.

[*Renswoude*]

Uit dit huwelijk:

1. Mr. Jacob Willem Otto Croockewit, geb. Amsterdam 21 juni 1958, advocaat en procureur te Rotterdam. *[Amsterdam]*

2. Deborah Henriëtte Louise Croockewit, geb. Amsterdam 4 okt. 1960, studente Koninklijke Academie voor Beeldende Kunsten te 's-Gravenhage. *[Amsterdam]*

**Vle. Joan** Frederik Croockewit, geb. Amsterdam 4 april 1832, † (verdronken bevonden) Lochem 23 febr. 1898, tr. 1e Wijk bij Duurstede 28 nov. 1867 Henrietta Geertruida Opzoomer, geb. Kerk Avezaath 9 sept. 1843, † Wijk bij Duurstede 20 dec. 1869, dr. van Ds. Willem en Barbera Geertruida Rijnbende; tr. 2e Wijk bij Duurstede 2 mei 1874 **Susanna** Jacoba Hoogbruijn, geb. Beverwijk 9 maart 1851, † Lochem 12 jan. 1901, dr. van Dirk Alexander en Elise Jacoba Kracht.

Uit het eerste huwelijk:

1. Johanna Geertruida Croockewit, geb. Wageningen 13 jan. 1869, † Zaandam 15 mei 1925, tr. Lochem 21 april 1897 Johan Marie **Goester**, geb. Noord-Waddinxveen 30 april 1867, ontvanger directe belastingen te Middelburg, t **ald.** 19 jan. 1914, zn. van Joannes en Helena Maria Noordanus.

Uit het tweede huwelijk:

2. Elise Jacoba Croockewit, geb. Wijk bij Duurstede 22 sept. 1876, verpleegster, † Rotterdam 19 sept. 1898.

3. Henrietta Geertruida Croockewit, geb. Wijk bij Duurstede 20 aug. 1879, † Apeldoorn 24 maart **1960**, tr. **Wisch** 27 nov. 1901 Johannes Marinus Romijn, geb. Apeldoorn 29 jan. 1872, apotheker, † Zaandam 30 nov. 1932, zn. van Gerrit Johannes en Johanna Maria Gehrels.

4. Alexander Hendrik Croockewit, geb. en † Wijk bij Duur-

stede 23 jan. 1886.

5. Alexandrina Hendrika Croockewit, geb. Wijk bij Duurstede 27 jan. 1887, † Apeldoorn 26 mei 1969.

**Vlf.** Hetman Rudolph Croockewit, geb. Amsterdam 4 april 1836, makelaar in suiker te Rotterdam, † ald. 12 nov. 1876, tr. Rotterdam 7 dec. 1864 Theodora Emmerentia van Dam, geb. Rotterdam 13 okt. 1844, † ald. 8 maart 1936, dr. van **Willem** en **Magdalena** Sara Leonora Cornelia Hanegraaff; zij **hertr.** Rotterdam 10 nov. 1887 Frederik Lodewijk de Graeff, wedr. van **Hugolina** Croockewit (**Vb**, 16).

Uit dit huwelijk:

1. **Willem** Hendrik, volgt **VIIh**.
2. **Herman** Rudolf Croockewit, geb. Rotterdam 12 sept. 1872, † ald. 15 sept. 1872.

**VIIh.** Willem Hendrik Croockewit, geb. Rotterdam 11 feb. 1866, groothandelaar, lid firma **Lenersan & Co.**, voorzitter Kamer van Koophandel en Fabrieken voor Rotterdam 1922-1924, † ald. 23 april 1948, tr. Rotterdam 14 april 1898 Charlotte Pauline **Delprat**, geb. Rotterdam 22 sept. 1870, † ald. 24 jan. 1949, dr. van Mr. **Daniel Henri** en **Petronella** Rueb.

Uit dit huwelijk:

1. Dr. Theodora Emmerentia Croockewit, geb. Rotterdam 15 okt. 1899, med. dr., arts Gemeentelijke Geneeskundige en Gezondheidsdienst te Rotterdam, † ald. 9 juni 1973.
2. Henriette Petronella Croockewit, geb. Rotterdam 30 april 1902, oud-inspectrice Nationale Crediet Vereeniging te 's-Gravenhage.  
[Rotterdam]

**VIg.** Mr. Adriaan Eliza Croockewit, geb. Amsterdam 10 sept.

1839, advocaat te Amsterdam 1864-1867, griffier kantongerecht te Wijk bij Duurstede 1866-, rechter te Hulst 1870-, te Noordwijk 1871-, te Rotterdam 1877-, te 's-Gravenhage 1892-1909, † ald. 19 dec. 1917, tr. 's-Gravenhage 16 maart 1871 Maria Elisabeth Christina van Prehn, geb. Jokjakarta 14 nov. 1846, † 's-Gravenhage 14 juli 1912, dr. van **Wilhelm** en Julie **Martina** Raaff.

Uit dit huwelijk:

1. Hendrik Croockewit, geb. 's-Gravenhage 15 jan. 1872, † ald. 13 feb. 1889.

2. Julie Wilhelmina Croockewit, geb. Valkenburg (Z.-H.) 15 nov. 1873, † Baarn 7 febr. 1958, tr. 's-Gravenhage 11 juni 1918 Jacob Fock, geb. Amsterdam 2 aug. 1856, dirigerend Officier van Gezondheid le klasse K.N.I.L., † 's-Gravenhage 13 juni 1935, zn. van Justus Hendrik en **Henriëtta** Frederika Croockewit (Vb, 6) en wedr. van Adèle Wickert.

3. Adriana Elise Croockewit, geb. Rotterdam 27 mei 1879, † ald. 15 juni 1880.

4. Adriana Elise Croockewit, geb. Rotterdam 10 dec. 1881, † Nijmegen 31 okt. 1946, tr. 's-Gravenhage 13 dec. 1909 Paul Hermann **Adalbert** Nitschmann, geb. Düsseldorf (Rijnland) 16 aug. 1877, employé suikerfabriek Bogokidoel, administrateur suikerplantage Poerwoarsi Kortosono, † Soerabaja (Oost-Java) 25 aug. 1924, zn. van Eduard en Antonie Kuhn.

**Literatuur.** Genealogie: *Nederland's Patriciaat* 9 (1918); A.A. Vorsterman van Oyen. *Stam- en Wapenboek van Aanzienlijke Nederlandsche Familiën III* (Groningen 1885-1890); *Algemeen Nederlandsch Familieblad* (1891).

Levensberichten: ---

**Familiepapieren:** in particulier bezit.



## G O U D A

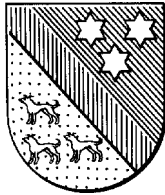

**Wapen.** In een van groen en goud geschuind veld een rode schuinbalk, links vergezeld van drie zilveren zespuntige sterren en rechts van drie staande windhonden van natuurlijke kleur. **Helmteken:** een uitkomende gouden adelaar. Dekkleden: groen, gevoerd van goud.

Arnoldus Gouda (111) voerde volgens de manuscript-genealogie De Vlaming van Outshoorn (1774) (Centraal Bureau voor Genealogie) de windhonden zilver en als helmteken een uitkomende zilveren vogel.

**Genealogie**

*(De uitwerking begint na generatie III)*

**I.** Geurt Ariensz., tr. Hendrina Comelis (Brom).

Uit dit huwelijk, voor zover bekend:

1. Hendrik, volgt **II**.
2. Merritje Geurts, ged. Woudenberg 17 febr. 1695.
3. Weijntje Geurts, ged. Woudenberg 7 maart 1697.
4. Arien Geurtsz, ged. Woudenberg 23 april 1699.

5. **Gerritje Geurts**, ged. Woudenberg 26 maart 1702, tr. le Woudenberg 3 nov. 1726 Evert Aertsz, uit Hoevelaken; tr. 2e Woudenberg 25 sept. 1774 Evert Errisz van Ekeris, uit **Woudenberg**.

6. Comelis Geurtsz, ged. Woudenberg 8 febr. 1705, vermeld 1723.

7. Evert Geurtsz, ged. Woudenberg 11 maart 1708.

II. Hendrik (Geurtsz) Gouda, geb. Woudenberg, burger van Amersfoort 2.4 okt. 1720, koopman in boekweit, nog vermeld als doopgetuige 20 mei 1778, tr. le Woudenberg 14 juni 1720 **Willemina** van Wel(l), ged. Amsterdam 10 juli 1689, † Amersfoort 1722 (1723), begr. Leusden, dr. van Arnout en Aefje (Eva) **Luijtgens**; tr. 2e Amersfoort 20 okt. 1726 Christina Aarts (Taats), uit Amersfoort; tr. 3e Amersfoort 16 sept. 1735 **Dirkje** van den Birkhof, uit Lunteren, nog vermeld als doopgetuige 23 maart 1777.

Uit het eerste huwelijk:

1. Arnoldus, volgt III.

2. Jacobus Gouda, ged. Amersfoort 8 nov. 1722.

Uit het tweede huwelijk:

3. Aart Gouda, ged. Amersfoort 11 april 1727.

Uit het derde huwelijk:

4. Jacobus Gouda, ged. Amersfoort 30 dec. 1735, **meesterkleermaker** te Amsterdam, begr. ald. 19dec. 1804, tr. Amsterdam 14 mei 1765 Rebecca Sukkel (van der Linden), ged. **Nieuw-Loosdrecht** 1 jan. 1736, begr. Amsterdam 24maart 1777, dr. van Gerrit en Saartje Jans.

Uit dit huwelijk drie kinderen.

5. Wilhelmus Gouda, ged. Amersfoort 7 april 1737, **als** lidmaat

hervormde gemeente ald. aangenomen sept. 1756, vermeld als doopgetuige te Amsterdam 1 aug. 1773, (tr. Utrecht 2 aug. 1762 Wijnanda van Nimwegen).

6. Evert Gouda, ged. Amersfoort 1 febr. 1739, vermeld als doopgetuige te Amsterdam 2 sept. 1770.

7. Johannes Gouda, ged. Amersfoort 3 maart 1741, begr. Amsterdam **20** okt. 1782, tr. Amsterdam 20 sept. 1763 **Barentje Mor(r)eu**, ged. Amsterdam 21 mei

1736, begr. ald. 13 mei 1806, dr. van Barend en Maria Haakens.

Uit dit huwelijk nageslacht.

8. Willemina Gouda, ged. Amersfoort 23 aug. 1744.

**III.** Amoldus Gouda, ged. Amersfoort 1 juli 1721, poorter van Amsterdam 16 juli 1749, makelaar **1761-†**, lid firma A. **Gouda en Zoon**, kooplieden te Amsterdam, begr. ald. 23 okt. 1793, tr. Amsterdam 15 okt. 1748 Abigaël Dabenis, ged. Amsterdam 1 dec. 1724, begr. ald. 16 mei 1791, dr. van **Joan** en Catharina Maria **Muilman**.

Uit dit huwelijk:

1. Gerrit Willem, volgt **IVa**.

2. Simon Garbijn, volgt **IVb**.

3. Hendrik Gouda, ged. Amsterdam 16 aug. 1758, begr. ald. 14 nov. 1758.

**IVa.** Gerrit Willem Gouda, ged. Amsterdam 28 nov. 1749, lid firma A. Gouda en Zoon, begr. ald. 4 jan. 1787, tr. Amsterdam 3 dec. 1776 Isabella Maria Claus, ged. Amsterdam 21 maart 1745, † Nieuwer-Amstel 8 jan. 1832, dr. van Jan en Elisabeth Claver.

Uit dit huwelijk:

1. Abigaël Gouda, ged. Amsterdam 26 okt. 1777, † Nieuwer-

Amstel 2 juni 1836.

2. Sara Elizabeth Gouda, ged. Amsterdam 22 nov. 1778, begr. ald. 11 sept. 1779.

3. Hendrik Gouda, ged. Amsterdam 25 juli 1784, † Nieuwer-Amstel 20 sept. 1847.

4. Henrietta Maria Gouda, ged. Amsterdam 14 juni 1786, † ald. 21 aug. 1863.

**IVb**, Simon Garbijn Gouda, geb. Amsterdam 8 dec. 1754, notaris ald., † Amsterdam 14 febr. 1825, tr. Amsterdam 4 nov. 1781 Anna Maria van Soest, ged. Amsterdam 7 nov. 1753, † ald. 4 mei 1831, dr. van Philippus en Anna Geertruij ten Duijtsgate (ten Doeschate).

Uit dit huwelijk:

1. Arnoldus Gouda, ged. Amsterdam 29mei 1783, begr. ald. 27 nov. 1784.

2. Arnoldus, volgt V.

3. Anna Geertruij Gouda, ged. Amsterdam 17 aug. 1791, † Venlo 21 dec. 1855, tr. Amsterdam 21 juli 1811 Franz Wilhehn **Peuchen (R.M.W.O.4)**, geb. Keulen 1 april 1786, commissaris van politie te Hindelopen en Workum (181 1-?), majoor inf., † Nijmegen 2 juli 1862, zn. van Johan Jacob en Sebilla Elisabeth Keer.

V. Arnoldus Gouda, geb. Amsterdam 21 okt. 1786, makelaar 1804-1836, lid firma A. Gouda en Zoon, kooplieden te Amsterdam, 2e luitenant 1817-, le luitenant april 1822-, kapitein schutterij dec. 1822-1842, rijksschatter (1823)-† , steenkoper (1824), † Amsterdam 31 dec. 1848, tr. le Amsterdam 19 aug. 1810 (echtsch. ingeschr. ald. 23 dec. 1829) Alida Maria Sanderus, geb.

Amsterdam 17 dec. 1783, † **ald.** 26 maart 1875, dr. van Peter en Maria Margaretha **Decker**; tr. 2e Haarlem 27 febr. 1834 Maria Willemijna Smelts, ged. Coevorden 25 jan. 1797, † Amsterdam 6 dec. 1871, dr. van **Johann** Conrad Smelts (Schmeltz) en **Fennechien** Baarling en wed. van **Carel** Frederik Beneke.

Uit het eerste huwelijk:

1. Gerrit Willem Simon Gouda, geb. Amsterdam 22 mei 1811, † **ald.** 25 aug. 1819.

2. Pieter, volgt VL

3. Anna Maria Gouda, geb. Amsterdam 1 dec. 1814, † **ald.** 17 mei 1898.

4. Paul Frans Gouda, geb. Amsterdam 9 juni 1817, † voor 17 mei 1898, tr. Frankfurt am Main (Hessen-Nassau) 29 **juli** 1839 Wilhelmine Philippine Christine Scheidel.

5. Arnoldus Gouda, geb. Amsterdam 26 juni 1819, † tussen 1 okt. 1898 (woont dan te Londen) en 16 sept. 1918, tr. Londen 7 juli 1857 Alice **Jane** Browning, † voor 16 sept. 1918.

Uit dit huwelijk:

Alida Maria Gouda, geb. Londen omstr. 1860, † Haarlem 16 sept. 1918.

VI. Pieter Gouda, geb. Amsterdam 11 maart 1813, commissio-  
nair, assurantiebezorger, mede-oprichter en fiant Gouda & ter  
Meulen, commissionairs in assurantien, † Amsterdam 12 juli  
1889, tr. 1e Amsterdam 6 aug. 1840 Adrienne Henriette **Koster-  
man, geb.** Amsterdam 14 juni 1819, † **ald.** 9dec. 1851, dr. van Jan  
en Johanna Alida van Roijen; tr. 2e Amsterdam 19 juni 1856  
**Jacoba** Johanna Elisabeth Kruimel, geb. Amsterdam 25 okt.  
1824, † **ald.** 8 febr. 1869, dr. van **Joan** Gerard en Harmina  
**Elizabeth** Maria Schimmelpenninck.



Foto

**PIETER GOUDA**  
(1813-1889)

Part. coll.

Uit het eerste huwelijk:

1. Pieter, volgt **VIIa**.

2. Jan Adriaan, volgt **VIIb**.

3. Henri Gouda, geb. Amsterdam 23 febr. 1845, assuradeur, mede-oprichter 14 juli 1908 en lid firma Gouda en Bredius, agenten in assurantiën te Amsterdam, † Baarn 8 okt. 1919, tr. Amsterdam 13 april 1876 Johanna Hermina de Vries, geb. Amsterdam 25 juni 1848, † Scheveningen 28 okt. 1922, dr. van Mr. Jeronimo en Catharina **Julia** Roeters van Lennep.

4. Alida Henriette Gouda, geb. Amsterdam 27 nov. 1846, † 's-Gravenhage 21 maart 1933, tr. Amsterdam 31 aug. 1871 Hendrik Jan Cordes (O.O.N.), geb. Amsterdam 20 maart 1843, assuradeur te Arnhem, wethouder ald. 1883-1910, † Arnhem 11 nov. 1918, zn. van Christiaan Hendrik en Hendrika Bloemen.

5. **Pauline** Gouda, geb. Amsterdam 14 juni 1848, † ald. 1 april 1849.

6. Wilhelmina Gouda, geb. Amsterdam 29 nov. 1851, lid bestuur afd. Amsterdam Algemene Nederlandsche Vrouwen-Vereeniging "Tesselschade" 1882-1885, † Arnhem 20 dec. 1920, tr. Amsterdam 16 sept. 1875 Gulian Cornelis **Crommelin**, geb. Amsterdam 12 juli 1845, firmant Gebr. Crommelin, commissionairs in effecten te Amsterdam, t Arnhem 20 okt. 1905, zn. van **Gulian** Cornelis en Louise Smissaert.

Uit het tweede huwelijk:

7. **Joan** Gerard Gouda, geb. Amsterdam 5 april 1857, † ald. 11 mei 1857.

8. Paul Arnold Gouda, geb. Amsterdam 10 april 1858, commissionair, † Zürich 14 april 1911, tr. Interlaken 19 mei 1902 Marie Bohren .

*[1934 Interlaken]*

Uit dit huwelijk:

Paul Gouda.

9. Hermina Elisabeth Jacoba Gouda, geb. Amsterdam 6 dec. 1859, lid hoofdbestuur Vereeniging tot Verbetering der Kleine Kinder-Bewaarplaatsen **1892-1896**, † Bloemendaal 13 jan. 1934, tr. Amsterdam 17 nov. 1887 Ludovicus Timon **Molière** (zich noemende Ludovicus Timon Damalvy Molière), geb. Amsterdam 4 okt. 1839, firmant Moes, Molière en Tromp -1887, commissiehandel te Amsterdam, † Bad Ems (Hessen-Nassau) 21 sept. 1897, zn. van Henri Damalvij en Matthea Jacoba Albertina Jordens.

10. Comelis Gerrit Gouda, geb. Amsterdam 7 april 1861, † Arnhem 10 juni 1878.

ll. Anne Elise Gouda, geb. Amsterdam 24 april 1862, † ald. 27 nov. 1863.

12. Anna Maria Gouda, geb. Amsterdam 9 okt. 1863, † Blaricum 3 febr. 1940, tr. Amsterdam 6 juli 1911 **Daniel** de Lange, geb. Rotterdam 11 juli 1841, violoncellist, dirigent, componist, medeoprichter en directeur Amsterdams conservatorium, † Point-Loma (Californië) 31 jan. 1918, zn. van **Samuel** en Johanna Molijn en wedr. van Alida Maria Wilhelmina van Oordt.

**VIIa.** Pieter Gouda, geb. Amsterdam 20 dec. 1841, lid firma Gouda & ter Meulen, commissionairs in assurantiën te Amsterdam, lid bestuur Spaarbank voor de **Stad** Amsterdam 1887-1889, 2e luitenant **1868**- en le luitenant schutterij 1870-1872, † Luzern 5 aug. 1912, tr. Amsterdam 9 mei 1867 Jeannette **Henriette Croockewit**, geb. ald. 19 april 1846, † Amsterdam 30 okt. 1934, dr. van Jan Hendrik en Jacoba Adriana Bousquet.

Uit dit huwelijk:

1. Pieter Henri Gouda, geb. Amsterdam 4 dec. 1869, † ald. 2 maart 1872.



2. Jan Hendrik, volgt **VIIIa**.
3. Arnold, volgt **VIIIb**.

**VIIIa**. Jan Hendrik Gouda, geb. Amsterdam 5 febr. 1873, lid firma Gouda & ter Meulen, commissionairs in assurantiën, lid firma Eickhoff, der Kinderen & **Beuker**, agenten in assurantiën en assurantiebezorgers te Amsterdam 1920-, † ald. 22 juni 1945, tr. Amsterdam 15 jan. 1903 Henriëtte Eveline Kruimel, geb. Amsterdam 26 nov. 1876, † ald. 28 febr. 1964, dr. van **Joan** Gerard en Amelia Christina Smidt van **Gelder**.

Uit dit huwelijk:

1. Amelia Christina Gouda, geb. Amsterdam 24 nov. 1904, tr. Amsterdam 12 dec. 1927 Frederik Hendrik Abbing, geb. **Teterin**-gen 8 mei 1901, kunstschilder, † Amsterdam 12 aug 1955, zn. van Frederik Hendrik en **Engelina** Antoinette Marie van **Houwenin**-ge.

2. Jeannette Henriëtte Gouda, geb. Amsterdam 10 jan. 1914, tr. Amsterdam 9 april 1938 Frederik Salvador (wijziging voor-naam Salomon in Salvador bij beschikking arrondissementsrecht-bank te Amsterdam 19 nov. 1913) van **Nierop**, geb. Amsterdam 21 juni 1910, directeur bijkantoor van Baerlestraat **Amsterdam**-sche Bank N.V., † Amsterdam 8 maart 1945, zn. van Lodewijk Bernard en Nannette Catharine Hartogh. **[Amsterdam]**

**VIIIb**. Arnold Gouda, geb. Amsterdam 14 juni 1875, makelaar in effecten ald., lid firma's A. Gouda -1905, Gebr. Crommelin 1905-, Jonas en **Kruseman** 1918-, † Hilversum 19 febr. 1919, tr. Amsterdam 5 mei 1904 Alida Sara Hermine Kruimel, geb. Amsterdam 7 maart 1879, † ald. 31 dec. 1965, dr. van **Joan** Gerard en Amelia Christina Smidt van **Gelder**.

Uit dit huwelijk:

1. Alida Sara Hermine Gouda, geb. Amsterdam 27 april 1905, † ald. 28 dec. 1912.

2. Pieter Joan Gerard, volgt IXa.

3. Amelia Christina Gouda, geb. Huizen 21 aug. 1914, tr. Amsterdam 13 jan. 1971 Dr. Jan Cosijn, geb. Leiden 2 aug. 1901, dr. wis- en natuurk., geoloog, oud-bedrijfsdirecteur **Amsterdamse** Chininefabriek N.V. te Maarssen, zn. van Maurits Calixtus Franciscus Johannes en Alida Sanders en wedr. van **Bertha Benschop**.  
[Maarssen]

IXa. Pieter Joan Gerard Gouda, geb. Amsterdam 19 juli 1907, firmant Eickhoff der Kinderen & **Beuker**, Gouda & ter Meulen-1969, commanditair vennoot Eickhoff de **Lorme** van Rossem C.V., makelaars in assurantiën te Amsterdam, † ald. 9 juli 1970, tr. 's-Gravenhage 19 juni 1934 Amélie Louise Eltzbacher, geb. Berlijn 13 sept. 1909, dr. van Frederik Salomon en Alice Judith Gompertz.  
[Amsterdam]

Uit dit huwelijk:

1. Alice Lida Gouda, geb. Amsterdam 21 mei 1936, tr. Amsterdam 10 nov. 1967 Maarten **Barent** Boom, geb. Hengelo 21 febr. 1930, grafisch vormgever De Geillustreerde Pers te Haarlem, zn. van Willem Henry en Louise Marie de Hoop Scheffer.  
[Heemstede]

2. Arnoldine Gouda, geb. Amsterdam 3 maart 1939, tr. Amsterdam 15 sept. 1962 Willem Stephanus Brikkenaar van Dijk, geb. Bussum 24 febr. 1931, directeur Eickhoff de **Lorme** van Rossem B.V., makelaars in assurantiën, zn. van Mr. Antonius Leonardus Franciscus en Johanna Ernestine Asser. [Amsterdam/

3. Frédérique Gouda, tweeling met voorgaande, geb. Am-

**sterdam** 3 maart 1939, [*Amstelveen*], tr. Amsterdam 30aug. 1958 (echtsch. ingeschr. **ald.** 21 dec. 1978) Mr. Jean Pierre Guépin, geb. Eindhoven 13 febr. 1930, voorzitter raad van bestuur Naarden International N.V., chemische industrie [*Bussum*], zn. van Mr. Anthonij Johannes en Virginia **Lucile** Wertheim van Heukelom; hij hertr. Bussum 23 maart 1979 Catharine Yvonne de Vrij.

**VIIb.** Jan Adriaan Gouda, geb. Amsterdam 31 juli 1843, assurantiebezorger (**1878**), lid firma Gouda & ter **Meulen**, commissionairs in assurantiën te Amsterdam, † Haarlem 10 mei 1917, tr. le Amsterdam 21 april 1870 Johanna Diederika Elizabeth Ninaber, geb. Deventer 7 dec. 1848, † Baarn 20 juni 1885, dr. van Johan Derk en Johanna Elizabeth Biben; tr. **2e** Zierikzee 7 febr. 1890 **Petronella Goemans**, geb. Zierikzee 2 febr. 1845, † Haarlem 1 okt. 1930, dr. van Dr. **Hubrecht** en Leonora van den Thoorn.

Uit het eerste huwelijk:

1. Henriëtte **Adriëne** Gouda, geb. Amsterdam 9 nov. 1871, † Heemstede 28 febr. 1946, tr. Amsterdam 10 dec. 18% Gerrit Scholten, geb. Stad-Almelo 31 juli 1861, fabrikant te Almelo, † Wiesbaden (Hessen-Nassau) 22 juni 1900, zn. van Barend en Elisabeth Hendrika Gerharda **Scholl** Engberts.

2. Johan Derk, volgt **VIIIc.**

3. Cornelis Gerrit Gouda, geb. Amsterdam 29 nov. 1878, lid firma Gouda & ter Meulen, commissionairs in assurantiën te Amsterdam, lid firma Eickhoff, der Kinderen en **Beuker**, agenten in assurantiën en assurantiebezorgers te Amsterdam **1920-**, † Haarlem 27 juni 1943, tr. Gouda 30 jan. 1912 Frederika Wilhelmina Raabe, geb. **ald.** 8 okt. 1887, † Haarlem 12 jan. 1970, dr. van Frederik Willem en Grada Wilhelmina Comelissen.

**VIIIc.** Johan Derk Gouda, geb. Amsterdam 12 dec. 1872, mede-oprichter en lid **firma** Den Bandt & Gouda, commissionairs in effecten **1897-**, † 's-Gravenhage 1 nov. 1928, tr. 's-Gravenhage 30 nov. 1911 Elisabeth Maria La Rivière, geb. Bergen op Zoom 12 nov. 1872, † 's-Gravenhage 19 aug. 1956, dr. van Martinus Johannes en Aagje den Dulk.

Uit dit huwelijk:

Theodore **Michael** Gouda, geb. Bergen op Zoom 11 april 1892, bankemployé, † Voorburg 22 april 1941, tr. 's-Gravenhage 15 mei 1919 Betsy Wamsinck, geb. **Medan** (Noord-Sumatra) 6 aug. 1892, dr. van Bernard Pieter en Kim Fong.

*[1955 Queensland, New York]*

**Literatuur.** Genealogie: J.Z. Kannegieter. *Geschiedenis van de vroegere Quakergemeenschap te Amsterdam, 1656-19e eeuw* (Amsterdam 1971).

**Levensberichten:---**

**Familiepapieren:** in particulier bezit.

**GUÉPIN**

**Wapen.** In zilver een geplante groene pijnboom, boven vergezeld van drie naar de top vliegende wespen van natuurlijk kleur. Helmteken: de pijnboom van het schild. Dekkleden: groen, gevoerd van zilver.

De oudst bekende wapenvoerder is Matthieu Guépin (**IV**) volgens zijn lakafdruk (1760) (Centraal Bureau voor Genealogie, collectie Muschart).

**Genealogie**

*(De uitwerking begint na generatie IV)*

**I.** Mathieu Guépin, tr. N.N.

**II.** Jean Guépin, geb. Dieppe (Seine-Maritime) omstr. 1640, bakker **ald.**, burger van Vlissingen 24 juni 1687, begr. ald. 11 jan. 1724, tr. omstr. 1663 **Jeanne** Miffant, geb. Dieppe, † Vlissingen.

Uit dit huwelijk:

1. Guillaume Guépin, geb. Dieppe, burger van Vlissingen 24 juni 1687, begr. voor **24 okt.** 1749, tr. **1e** N.N., begr. Vlissingen 14

mei 1732; tr. 2e N.N., begr. Vlissingen 24 okt. 1749.

Uit het eerste huwelijk:

1. Jean Guépin, begr. Vlissingen 20 april 1736.
2. Elisabeth Guépin, geb. Dieppe, begr. Vlissingen 23 mei 1736.
3. Marguerite Guépin, geb. Dieppe, begr. Vlissingen 26 febr. 1771.
4. Jean, volgt III.
5. Jacques Guépin, geb. Vlissingen, begr. ald. 3 maart 1744, tr. ald. Marthe N.N., begr. Vlissingen 26 okt. 1756.

Uit dit huwelijk:

- Jean Guépin, geb. Vlissingen 15 jan. 1715, kassier **disconto**-kantoor, vroedschap 1754-†, schepen 1753-1754, 1756-1757, 1759-1760, 1762-1763, 1765-1766, dichter, stichter rederijkerskamer "De klimmende Leeuwerik", 1736, lid wetenschappelijk genootschap "Conatur Tenues Grandia", diaken Waalse Kerk, † 14, begr. Vlissingen 20 juni 1766.
6. Johanna Guépin, begr. Vlissingen 7 sept. 1753.

III. Jean Guépin, geb. Dieppe 1678, begr. Vlissingen 1 sept. 1734, tr. Amsterdam 25 juni 1719 Anne Miffant, geb. Amsterdam 7 nov. 1698, koopvrouw, poorteres van Amsterdam 12 nov. 1734, vestigt zich te Haarlem 1743, begr. ald. 4 okt. 1776, dr. van Jacques en Anne Hauduroij.

IV. Matthieu Guépin, geb. Vlissingen 1722, vestigde zich te Haarlem (met attestatie van Amsterdam maart) 1743, collecteur stadsmiddelen op het turf te Haarlem 1750-?, schout en secretaris van Bennebroek (1767)-†, begr. Haarlem 17 mei 1793, tr. 's-Gravenhage 1 dec. 1743 Marie Trosselier, geb. Namen 17 aug. 1727, regentes Gereformeerd Diaconiehuis te Haarlem, † ald. 30

jan. 1798, dr. van Ds. Alexandre en Esther le Lièvre.

Uit dit huwelijk:

1. Anne **Hester** Guépin, ged. Haarlem 3 okt. 1745, begr. ald. 20 aug. 1757.
2. Marie Anne Guépin, ged. Haarlem 20 aug. 1747, begr. ald. 24 okt. 1781.
3. Jean Matthieu Guépin, ged. Haarlem 3 aug. 1749, begr. ald. 8 aug. 1757.
4. Charlotte Guépin, ged. Haarlem 4 maart 1751, begr. ald. 8 aug. 1763.
5. Mr. Pierre **Jacques** Guépin, ged. Haarlem 17 febr. 1754, Eerste Advocaat V.O.C. te Amsterdam, t ald. 30 jan. 1802.
6. Marie **Jeanne** Guépin, geb. Haarlem 29 mei 1755, † ? (voor 1798).
7. **Jeanne** Guépin, geb. Haarlem 20 nov. 1756, begr. ald. 24 april 1757.
8. Jean Matthieu, volgt V.
9. Anne Charlotte Guépin, geb. Haarlem 26 jan. 1761, begr. ald. 3 sept. 1769.
10. Jacob Charles Guépin, ged. Haarlem 9 sept. 1764, begr. ald. 10 febr. 1790.

V. Jean Matthieu Guépin, geb. Haarlem 16 nov. 1758, makeelaar, lid **firma** Guépin & Van der Vlucht, bankiers te Haarlem, lid gemeenteraad Haarlem, † ald. 16 juli 1830, tr. le Haarlem 27 april 1788 Clasina Elisabeth Scheltinga, geb. Haarlem 23 sept. 1769, begr. ald. 31 dec. 1793, dr. van Frederik en Maria Eyndhoven; tr. **2e** Haarlem 21 april 1795 **Jeanne** Aldonce **Lalauze**, geb. Amsterdam 6 okt. 1767, † Haarlem 20 juni 1837, dr. van Isaac Pierre en Aldonce de Ferrières.

Uit het eerste huwelijk:

1. Jean **Jacques** Guépin, geb. Haarlem 22 mei 1789, † ald. 6 febr. 1790.
2. Marie Guépin, geb. Haarlem 22 sept. 1791, † ald. 27 juni 1867.

Uit het tweede huwelijk:

3. Elisabeth Charlotte Guépin, geb. Haarlem 4 april 1796, † ald. 8 dec. 1850.
4. Jean Pierre, volgt IV.
5. Cathérine **Aldonce** Guépin, geb. Haarlem 17 dec. 1799, † ald. 7 maart 1849, tr. Haarlem 2 maart 1821 Willem van **Walré**, geb. Haarlem 17 febr. 1796, stedelijk ontvanger, † Haarlem 27 nov. 1872, zn. van Jean en Maria Kops.

VI. Jean Pierre Guepin, geb. Haarlem 17 mei 1798, **mede-**oprichter 1832 en lid firma Leembruggen, Guépin & Muysken, commissionairs in effecten te Amsterdam, † ald. 14 april 1862, tr. 's-Gravenhage 23 mei 1822 Agatha Anthonia Maria Johanna Huygens, geb. 's-Gravenhage 14 juni 1800, † Amsterdam 3 juni 1864, dr. van **Willem** Jacobus en Maria Johanna van Doorn.

Uit dit huwelijk:

1. Jean Matthieu Guepin, geb. Amsterdam 27 maart 1823, makelaar 1849-†, † Amsterdam 17 okt. 1855, tr. Haarlem 30 mei 1851 Hermina van der **Vlucht**, geb. Haarlem 4 juli 1828, † Bloemendaal 28 maart 1894, dr. van Vincent en Matthea **Jacoba** Karseboom.
2. Willem Jacobus, volgt VIIa (A).
3. **Jeanne** Aldonce Guepin, geb. Amsterdam 23 maart 1826, † ald. 14 maart 1854, tr. Amsterdam 5 aug. 1852 Benjamin Johannes Nachenius, geb. Amsterdam 24 dec. 1828, commissionair in



effecten, lid firma Nachenius & Zoon, † Amsterdam 14 april 1895, zn. van Jan Ede en Anna Elisabeth **Jacoba** Lantendorffer; hij hertr. Amsterdam 7 febr. 1856 **Henriëtta** Elisabeth Jansen Eyken Sluyters.

4. Anthony Joannes, volgt **VIIb** (B).

5. Maria Johanna Guepin, geb. Amsterdam 12 juni 1829, † **ald** 9 nov. 1881.

6. Frans Pieter Guépin, geb. Amsterdam 27 jan. 183 1, student Atheneum Illustre, † Amsterdam 30 jan. 1852.

7. Agatha Maria Guepin, geb. Amsterdam 12 mei 1832, regentes Grill's hofje **1904-†**, lid bestuur vereniging "Hulpbetoon aan Eerlijke en Vlijtige Armoede" 1887-1895, † Amsterdam 4 febr. 1919.

8. Marie Guepin, geb. Amsterdam 29 sept. 1833, lid **dames-**comité vereniging "Kindervoeding" 1891-1893, † Amsterdam 24 sept. 1914.

9. Elisabeth Charlotte Guepin, geb. Amsterdam 14 febr. 1835, regentes Grill's hofje 1890-1921, † Amsterdam 10 dec. 1929, tr. Amsterdam 21 juni 1860 Floris Coenraad Muysken (R.N.L.), geb. Amsterdam 24 febr. 1833, commissionair in effecten, lid **firma** Leembruggen, Guépin en Muysken, regent **Grill's** hofje **1875-†**, lid Vereeniging tot het Vormen van eene Openbare Verzameling van Hedendaagsche Kunst 1891-1899, † Amsterdam 21 dec. 1910, zn. van Frans Pieter en Maria Dom.

## A

**VIIa.** Willem Jacobus Guepin, geb. Amsterdam 24 sept. 1824, makelaar, lid firma A.E. Santhagens & Co., in assurantiën te Amsterdam, † **ald** 16 febr. 1907, tr. le Amsterdam 24 juni 1852

Maria Wilhelmina Klapmeijer, geb. Amsterdam 22 mei 1825, † Zeist 2 aug. 1864, dr. van Johan Fredrik en Comelia Margaretha Nagtglas Versteeg; tr. **2e** Utrecht 2 juli 1868 Johanna Comelia Klapmeijer, geb. Amsterdam 8 mei 1829, † ald. 2mei 1893, zuster van zijn eerste vrouw.

Uit het eerste huwelijk:

1. Levenloze zoon, geb. Amsterdam 24 okt. 1856.
2. Levenloze zoon, geb. Amsterdam 25 febr. 1862.
3. Jean Pierre, volgt **VIIIa**.

**VIIIa.** Jean Pierre Guepin, geb. Amsterdam 11 juni 1863, directeur Eerste en Tweede North-Western and Pacific Hypotheekbank, president Waalse Diaconie te Amsterdam, lid Comité Vaudois, regent Wees-, Oude Mannen- en Vrouwenhuis Waalse Kerk 1897-1904, † Amsterdam 15 nov. 1929, tr. Amsterdam 21 april 1892 Ernestine Geertruida van Eibergen Santhagens, geb. Batavia 26 juli 1868, plaatsvervangster bemiddelingsbureau **Algemeene** Nederlandsche Vrouwen-Vereeniging "Tesselschade" 1898-1899, † Hilversum 30 maart 1956, dr. van Mr. **Reinier** en Ernestine Geertruida de Munnick.

Uit dit huwelijk:

1. **Reina** Guepin, geb. Nieuwer-Amstel 10 sept. 1893, † Leiden 6 juni 1971, tr. Hilversum 17 april 1923 Ds. **Willem** Adeodatus van Griethuijsen (R.O.N.), geb. Haren (Gr.) 22 okt. 1883, hervormd predikant te Buurmalsen **1911-**, Groede **1920-**, Groede en Nieuwvliet **1922-**, predikantdirecteur Stads- en **Landsevangeli-**satie ("Silo") te Brussel-Laken 1930-1951, secretaris Synode van de Bond der Protestantse Kerken in België, † Leiden **20** april **1962**, zn. van Ds. Willem Adeodatus en Maria Ottelina van Griethuysen en wedr. van Wilhelmina Reinhardina Elisabeth Cambier van

## Nooten.

2. Willem Jacobus, volgt IXa.

3. Ernestine **Geertruida Guepin**, geb. Amsterdam 23 aug. 1901, † ald. **26** aug. 1901.

4. Levenloze zoon, geb. Hilversum 8 okt. 1904.

5. Jean Pierre Guepin, geb. Hilversum 7 april 1906, arts te Eck en Wiel, vervolgens te Lienden, † Rhenen 17 maart 1972, tr. Hilversum 26 aug. 1937 Johanna Christina Willemina van Houten, geb. Alkmaar 24 maart 1911, dr. van Gideon en Wilhelmina Hermina Obreen.

**IXa.** Mr. Willem Jacobus Guepin, geb. Amsterdam 20 dec. 1896, directeur Eerste en Tweede North-Western and Pacific Hypotheekbank, lid bestuur Wees-, Oude Mannen- en Vrouwenhuis **Waalse Kerk (1934-1942)**, † Laren (N.-H.) 4 febr. 1974, tr. Bloemendaal 3 1 jan. 1928 Elisabeth Johanna de Stoppelaar, geb. 's-Gravenhage 25 okt. 1900, † Laren (N.-H.) 1 mei 1956, dr. van Lodewijk Paulus en Elisabeth **Suzanna** Christina Johanna de **Gelder**; tr. **2e** Laren 4 juni 1957 Anna Betty Lindner, geb. München 7 juli 1904, † Bussum 5 april 1988, dr. van Nikolaus en Barbara Maurer en wed. van Jan Hendrik In 't Veld.

Uit het eerste huwelijk:

1. Jean Pierre, volgt Xa.

2. Elisabeth Guepin, geb. Amsterdam 15 febr. 1931, oud-onderwijzeres, tr. Laren 23 mei 1953 (echtsch. ingeschr. Zwolle 31 dec. 1966) Mr. Boudewijn van Wingerden, geb. Rotterdam 8 april 1929, medewerker Bank of **America [Amsterdam]**, zn. van Gerrit en Dorothea Johanna Bosch; hij hertr. (door echtsch. ontb.) Vera Abrangel, en tr. **3e** Amsterdam 22 aug. 1985 Jalva Eugenia Bezerra; tr. **2e** Putten 9 okt. 1984 Jan van Altena, geb. Hilversum

17 jan. 1945, directeur Brandsem en Van Altena management support, zn. van Henk en Wilhelmina Jansen en gesch. echtg. van Saskia Sterling. *[Putten]*

3. Ernestine Laetitia Guepin, geb. Laren 7 juni 1933, tr. Laren 8 april 1953 **Francis** Charron, geb. Bordeaux (Gironde) 9 juni 1923, oud-werktuigk. ing. Franse marine, directeur ALSTHOM, zn. van N.N. *[Castelnaudary, Aude]*

4. Prof. Louise Wilhelmina Guepin, tweeling met voorgaande, geb. Laren 7 juni 1933, litt. rom. dr., hoogleraar Spaanse taal- en letterkunde Universiteit van Calgary (Alberta), tr. Laren (N.-H.) 6 aug. 1960 Prof. Peter **Alban** Fothergill-Payne (naamswijziging Lubinsky in Fothergill-Payne omstr. 1939) M.A., geb. Zagreb (Joegoslavië) 28 juli 1936, hoogleraar Franse taal- en letterkunde Universiteit van Calgary, zn. van Tankred Lubinsky en Irene Patricia Fothergill-Payne. *[Bragg Creek, Alberta]*

5. Levenloze dochter, geb. Laren 6 febr. 1936.

6. Erica Marina Guepin, geb. Bussum 5 jan. 1938 *[Leiden]*, tr. Blaricum 16 mei 1964 (echtsch. ingeschr. ald. 5 juli 1974) Prof. Mr. **Marten** Cornelis Boudewijn Burkens, geb. Amsterdam 9 nov. 1934, hoogleraar staats-en bestuurswetenschappen Rijksuniversiteit Utrecht 1975-, lid Eerste Kamer der Staten Generaal 1983- *[Leersum]*, zn. van Dr. Jan Cornelis Johan en **Joanna** van Woensel Kooy; hij hertr. Capelle a.d. IJssel 16 aug. 1974 (echtsch. ingeschr. ald. 29 okt. 1987) Zwaantje Wilhelmina Vos.

Xa. Jean Pierre Guepin, geb. Amsterdam 25 april 1929, schrijver en publicist, tr. le Amsterdam 18 febr. 1956 (echtsch. ingeschr. ald. 3 juli 1964) Käte Paula Schlesinger, geb. Berlijn 13 juni 1924, psychologe, † Haarlem 6 april 1970, dr. van Edgar en

**Babette Gerstel**; tr. 2e Amsterdam 31 aug. 1983 Wilhelmina Hendrika Sukkel, geb. Hilversum 26 maart 1931, dr. van Jan en Hendrika van Grol. *[Amsterdam]*

Uit het eerste huwelijk:

1. Maurits Guepin, geb. Amsterdam 22 juli 1956, fiimaker, tr. Los **Angeles** (Californië) 27 maart 1988 Niloofar **Mostofi**, geb. Teheran 2 okt. 1960, bank account officer **Mitsui Manufacturers Bank**, dr. van Baghir en Assefeh Bader. *[Los Angeles]*

2. Ernestine Aldonce Guepin, geb. Katwijk aan Zee 11 mei 1958, gezinsverzorgster Stichting Thuishulp Amsterdam. *[Amsterdam]*

## B

**VIIb**, Anthonij Johannes Guepin, geb. Amsterdam 13 sept. 1827, makelaar te Amsterdam **1856-†**, lid firma Leembruggen, Guépin & Muysken, commissionairs in effecten te Amsterdam, † Haarlem 10 dec. 1904, tr. Hellevoetsluis 7 juni 1861 Maria Anna de Ruijter de **Wildt**, geb. Amsterdam 16 juni 1838, † Haarlem 2 dec. 1900, dr. van Johan Willem en Catharina Maria Anna Koopman.

Uit dit huwelijk:

1. Levenloze dochter, geb. Amsterdam 17 mei 1862.

2. Jean Pierre, volgt **VIIIb**.

3. Catharine Marie Anne Guepin, geb. Amsterdam 3 jan. 1866, † Arnhem 8 juni 1912, tr. Batavia 30 aug. 1905 Jean Henri **Jacques Sigal**, geb. Montrado (Borneo) 5 sept. 1858, assistent-resident van Keboemen (Midden-Java) **1899-**, Cheribon (**West-Java**) **1905-**, Salatiga (Midden-Java) **1906-**, † Semarang (**Midden-Java**) 9 aug. 1909, zn. van Dr. David en Sarinem en gesch.

echtgenoot van Gertrude Henriëtte Ensing.

4. Anthonij Johannes Guepin, geb. Amsterdam 16 aug. 1867, † ald. 14 juli 1881.

5. Maria Anna Guepin, geb. Amsterdam 1 febr. 1869, † Haarlem 16 jan. 1935, tr. Amsterdam 1 juni 1893 Henri Marie van **Bemmelen** (O.O.N.), geb. Haarlem 13 sept. 1863, **luitenant-ter-zee** 1 e kl., directeur Tweede **Hollandsche** Mij. van Levensverzekering en **Hollandsche** Voorschotbank, Voorzitter der Kon. Nederlandse Vereeniging "Onze Vloot", † Ambarawa (**Midden-Java**) 2 juli 1945, zn. van Jan Cornelis en Catharina Agatha Roland Holst; hij **hertr.**, 's-Gravenhage 2 okt. 1936 Marie **Cordes**.

6. Frans Pieter, volgt **VIIIc**.

7. Cornelis **Herman**, volgt **VIII d**.

**VIII b**. Jean Pierre Guepin (O.O.N.), geb. Amsterdam 25 juli 1863, kapitein ter zee, industrieel te Haarlem, † ald. 25 jan. 1945, tr. Maastricht 23 maart 1896 **Jeanne** Félicie Josephine Bloem, geb. Batavia 12 mei 1869, † Amersfoort 15 dec. 1950, dr. van Felix Aloys Caspar en Maria Sophia Henriëtte Eymael.

Uit dit huwelijk:

1. Anthony Johannes, volgt **IX b**.

Felix Alouis Caspar, volgt **IX c**.

3. Maria Anna Guepin, geb. Den Helder 7 aug. 1901, tr. Heemstede 20 jan. 1927 Dr. François Gérard Insinger, geb. Amsterdam 28 april 1900, med. dr., chirurg te Utrecht, † Amersfoort 2 mei 1967, zn. van Mr. Eduard Willem en **Jacoba Cornelia Waller**.  
*[Haarlem]*

4. Aldonce Agatha Maria Guépin, geb. Heemstede 14 mei 1912, † Utrecht 5 maart 1986, tr. le Haarlem 7 juni 1934 (**echtsh.** ingeschr. ald. 23 aug. 1935) **Leendert** Bastiaan de **Vlugt** **oeh**.

Amsterdam 25 maart 1905, bankemployé, koopman, directeur N.V., † Amsterdam 14 aug. 1973, zn. van dr. Willem en Colina **Flentrop**; hij hertr. Rotterdam 17 april 1941 Margaretha **Stanek**; tr. 2e Kensington (Londen) 12 aug. 1937 (echtsch. ingeschr. 's-Gravenhage 28 febr. 1947) Otto Pieter Nicolaas Blom, geb. Bussum 1 maart 1900, procuratiehouder **firma Blom & van der Aa**, assuradeuren te Amsterdam, † Bussum 20 mei 1971, zn. van **Otte Pierre Nicolas** en Geertruida **Jeannetta** Stap; hij hertr. **Westminster** (Londen) 12 dec. 1951 Isolde Anna Caroline Habedank; tr. 3e Londen 19 dec. 1947 Robert George Reynolds, geb. Ilford (**Essex**) 24 okt. 1900, assuradeur, † Ukkel (Belg. Brabant) 28 april 1961, zn. van N.N.

**IXb.** Mr. Anthonij Johannes Guépin (R.N.L.), geb. Den Helder 2 mei 1897, advocaat te Amsterdam -1925, vervolgens werkzaam N.V. Philips' Gloeilampenfabrieken te Eindhoven, als vice-president raad van bestuur **1957-1963**, vice-voorzitter Nederlandse Organisatie voor de Internationale Kamer van Koophandel, lid bestuur Verbond van Nederlandse Werkgevers, † St.-Truiden 16 aug. 1964, tr. Amsterdam 19 febr. 1927 Virginia Lucile Wertheim van Heukelom, geb. New York 28 nov. 1905, bestuurslid en lid van verdienste afd. Eindhoven Nederlandse Roode Kruis, † Eindhoven 16 aug. 1964, dr. van Gustave Abraham Wertheim van Heukelom (naamswijziging Wertheim in Wertheim van **Heukelom** bij besluit Supreme Court of the **State** of New York 23 juli 1914) en Lucile Stem.

Uit dit huwelijk:

1. Virginia Lucile Guépin, geb. Eindhoven 6 jan. 1928, † ald. 7 jan. 1984, tr. Eindhoven 16 juli 1955 Jan Philip **Herman** Peper, geb. Heemstede 23 dec. 1926, arts, neuroloog, zn. van Johannes

Philippus en Margarita Wilhelmina Nederkoorn. *[Oirschot]*

2. Jean Pierre, volgt Xb.
3. Machiel Carel, volgt Xc.

Xb. Mr. Jean Pierre Guépin, geb. Eindhoven 13 febr. 1930, voorzitter raad van bestuur Naarden International N.V., chemische industrie, tr. le Amsterdam 30 aug. 1958 (echtsch. ingeschr. ald. 21 dec. 1978) Frédérique Gouda, geb. Amsterdam 3 maart 1939 *[Amstelveen]*, dr. van Pieter **Joan** Gerard en Amélie Louise **Eltzbacher**; tr. 2e Bussum 23 maart 1979 Catharine Yvonne de Vrij, geb. Best 6 juni 1939, dr. van Sjoerd en Tita Hendrika Lanting en gesch. echt. van Edward Veenendaal. *[Bussum]*

Uit het eerste huwelijk:

1. Amélie-Louise Guépin, geb. Amsterdam 8 sept. 1959, modeontwerpster. *(Amsterdam)*
2. Mary-Ann Guépin, geb. Amsterdam 3 aug. 1962, medewerkster Christie's Amsterdam B.V. *[Amsterdam ]*
3. Anthony Johannes Guépin, geb. Amsterdam 11 jan. 1964, student informatica. *(Amsterdam)*

Xc. Machiel Carel Guépin, geb. Eindhoven 27 april 1934, tr. Eindhoven 6 febr. 1960 Marijke Cath, geb. Krikitan (Oost-Java) 29 maart 1937, dr. van Hendrik Frans en Adelheid Maria Biitow. *[Waalre/*

Uit dit huwelijk:

- Ingrid Guépin, geb. Wellington (Nieuw-Zeeland) 15 okt. 1962. *[Amsterdam]*

IXc. Felix Alouis Caspar Guépin (C.O.N., R.N.L.), geb. Den Helder 22 april 1899, werkzaam **Kon./Shell** Groep 1922-, direc-



teur N.V. Kon. Nederlandse Petroleum Mij ., Bataafse Petroleum Mij, en The Shell Petroleum Ltd. 1950-1959, † Londen 16 april 1966, tr. le Londen 30 april 1924 (door echtsch. ontb.) Hélène Stancioff, geb. **Menton** (**Alpes** Maritimes) 18 febr. 1901, dr. van Dimitri Stancioff en Anna de Grenaud de St. Christophe; tr. 2e Londen 6 juli 1946 Jean Follett, geb. Londen 21 jan. 1915, dr. van **Gilbert** Burrell Spencer en Lady Mildred Murray (of the Earls of Dunmore), gesch. **echt**g. van **Victor** Henry Peter Brougham, Baron Brougham and Vaux. *[Marbella, Spanje]*

Uit het eerste huwelijk:

1. **Karin** Fedora Desislava Guépin, geb. Londen 14 mei 1935.

*[Genève]*

2. Felicia Giovanna Nadejda Guépin, geb. San Francisco 6 juli 1938, tr. Londen 17 okt. 1960 Ernst Ferdinand Johannes Eustachius Marie Graf von Abensperg und Traun, geb. Wenen 15 okt. 1935, ingenieur, zn. van Dr. Graf Ferdinand Eduard Marie en Emma Gräfin von Wilczek. *[Madrid]*

**VIIIc.** Frans Pieter Guepin, geb. Amsterdam 13 juni 1870, makelaar **1897-**, lid der firma Leembruggen, Guépin & Muysken, commissionairs in effecten te Amsterdam, † Genève 13 sept. 1925, tr. Amsterdam 13 aug. 1896 **Annette** Johanna Elisabeth Maria Dronsberg van der Linden, geb. Dordrecht 4 jan. 1872, presidente afdeling Bussum Vereeniging voor Vrouwenkiesrecht, presidente Huisvrouwen Vereeniging ald., bestuurslid Vereeniging "Vrede en Vrijheid", bestuurslid Vereeniging **Nederlandsche** Vrouwenclub te Amsterdam, t Ellecom 3 jan. 1967, dr. van Adrianus Florus (naamswijziging Van der Linden in Dronsberg van der Linden KB 2 mei 1885, no. 37) en Christina Hendrina Dronsberg.

Uit dit huwelijk:

1. Adriënne Florence Guepin, geb. Amsterdam 28 mei 1897, † Rheden 23 aug. 1965, tr. Bussum 30 maart 1922 (echtsch. ingeschr. ald. 21 april 1949) Jhr. Ir. Gerrit Willem van der Does, geb. Maassluis 28 febr. 1895, civ. ing., hoofdingenieur Rijks-waterstaat te Arnhem, † Vught 23 dec. 1963, zn. van Jhr. Reinier Willem en Martijntje **Jacoba** Johanna van Dissel; hij hertr. Vught 10 okt. 1949 Anna Maria van de Mortel.

2. Anthonij Johannes, volgt IXc.

3. Johan Elisa Marie Guepin, geb. Amsterdam 29 mei 1901, privé-secretaris, taalleraar, t Leiderdorp 3 aug. 1973.

4. Frans Pieter, volgt IXd.

5. Christine Hendrine Guepin, geb. Bussum 5 jan. 1906, tr. Rheden 1 sept. 1931 Lucien Frederik Scheurleer, geb. Amsterdam 18 aug. 1898, notaris te Velp (Gld.) 1948-1968, zn. van Frederik Cornelis Johannes en Anna Maria Lucia Weerts. *[Velp]*

IXc. Mr. Anthonij Johannes Guepin, geb. Amsterdam 23 jan. 1899, employé Batavia Vrachten Conferentie, † 's-Gravenhage 2 juli 1970, tr. le Soerabaja (Oost-Java) 21 maart 1931 (door echtsch. ontbonden Chicago, Illinois 9 juli 1962) Esther Louise Wrightson, geb. Wilmette (Chicago) 6 okt. 1909 *[Prescott, Arizona]*, dr. van Edwin Hollentee Wrightson en Esther Lucretia Marcia Danforth; tr. 2e's-Gravenhage 16 jan 1967 Hendrika Johanna Maria Sijlmans, geb. Rotterdam 16 mei 1898, dr. van Joannes Embertus Edmundus Maria en Helena Maria Delfgaauw en wed. van Christiaan Kok. *[s-Gravenhage]*

Uit het eerste huwelijk:

1. Esther Lucretia Marcia Guepin, geb. Medan (Noord-Sumatra) sept. 1932, † Geneve dec. 1932.

2. Frans Pieter Guepin, geb. 's-Gravenhage 19 april 1935, leraar, *Californië*

3. Annette Marcia Guepin, geb. 's-Gravenhage 16 jan. 1937, instructional aide, *[San Marcos, Californië]*, tr. Escondido (Californië) 15 maart 1958 (door echtscheiding ontb. Vista (Californië) 1983 Rhudell Bamey, geb. Cold Springs (Oklahoma) 14 sept. 1934, zn. van N.N.

4. Anthony Johannes, volgt Xd.

Xd. Anthony Johannes Guepin, geb. 's Gravenhage 13 dec. 1938, computerprogrammeur, tr. San Diego 18 dec. 1966 Elizabeth Gail Smith, geb. Louisville (Kentucky) 8 febr. 1941, travel agent. *[San Diego]*

Uit dit huwelijk:

Amy Louise Guepin, geb. San Diego 21 maart 1974.

**IXd.** Mr. Frans Pieter Guepin, geb. Bussum 2 aug. 1904, adjunct-directeur firma De Jong en Co., assuradeuren te Amsterdam, wethouder Amsterdam 1941-1945, lid bestuur Centraal Instituut voor Christelijk-Sociale Arbeid (1934)-1938, † Amersfoort 29 maart 1973, tr. Amsterdam 22 mei 1930 (echtsch. in-geschr. ald. 16 jan. 1967) Adriana Justina de Jong Schouwenburg, geb. Amsterdam 1 aug. 1908 *[Baarn]*, dr. van Mr. Lucas Maximiliaan en Catharina Elisabeth Waller.

Uit dit huwelijk:

1. Theodora Johanna **Jacoba** Guépin, geb. Amsterdam 26 maart 1931, tr. Christchurch (Nieuw-Zeeland) 9 mei 1952 Simon **Plugge**, geb. 's-Gravenhage 3 okt. 1922, assurantiebezorger, zn. van Willem en Adriana Wilhelmina de Ruiter. *[Christchurch]*

2. Jean Matthieu, volgt Xe.

3. Lucas Maximiliaan Guépin, geb. Amsterdam 3 jan. 1936, † ald. 25 april 1936.

4. Adriaan Floris, volgt Xf.

5. Jacomina **Lucie Henriette** Guépin, geb. Amsterdam 2 febr. 1940, secretaresse advocatenkantoor, tr. le Baarn 6 jan. 1962 (echtsch. ingeschr. Canoga Park, Californië 1 juni 1982) **Raymond** Smith Bowerman, geb. Geedey (Oklahoma) 11 juni 1932, elektrotechnicus Hughes Aircraft [*Woodland Hills, Californië*], zn. van John Raymond en Margret Georgine Smith; hij **hertr.** Patricia **Harris**; tr. 2e West **Hills** (Californië) 19 nov. 1988 **Darrell Duane Latham**, geb. Mason City (Ohio) 23 sept. 1941, elektricien gemeente Los **Angeles**, zn. van Warren Delos en **Christel** Leona Wescott. *[West Hills]*

6. Machteld Otteline Guépin, geb. Baarn 24mei 1952, tr. Baarn 1 juni 1973 Albin Severijn Pfeifer, geb. Buta (Belg. Congo) 12 febr. 1950, directeur verkoop N.N.Z.-Feexoplast B.V., zn. van Adriaan Eric en Pitty Vervloet. *[Maarn]*

Xe. Jean Matthieu Guépin, geb. Amsterdam 29 febr. 1932, landbouwconsulent (*Nairobi, Kenya*), tr. Pitt-Meadows (British Columbia) 12 juni 1954 Wilfriede Anthonia Driehuijzen, geb. Heemstede 10 nov. 1929, lerares middelbare agrarische school voor biologisch-dynamisch land- en tuinbouwonderwijs "Warmonderhof" [*Tiel*], dr. van Hendrik en Wilhelmine Anna **Kircher**.

Uit dit huwelijk:

1. Astrid Jorinde Guépin, geb. New Westminster (British Columbia) 17 sept. 1955, muziektherapeute heilpedagogisch instituut "Lauterbad", tr. **Kassel** (Hessen-Nassau) 28 sept. 1984 **Hans Michael Lintz**, geb. Pirmasens (Rheinland-Paltz) 31 dec. 1955,

heilpedagoog instituut "Lauterbad", zn. van Gerhard Ludwig en Inge Emma Elisabeth Schneider. *[Kassel, Hesen-Nassau]*

2. Angela Laetitia Guépin, geb. Callantsoog 5 febr. 1957, onderwijzeres Vrije School Zeeland, tr. Middelburg 26 sept. 1981 Arme Machiel, geb. Noordbroek 15 juni 1952, onderwijzer Vrije School Zeeland, zn. van Pieter Andries en Jantje Wilkens.

*[Middelburg]*

3. Maarten Johannes, volgt **XIa**.

4. Reinout Christian Guépin, geb. Oostkapelle 17 mei 1972.

**XIa**. Maarten Johannes Guépin, geb. Doorn 16 febr. 1960, bedrijfsleider biologischdynamische landbouw, tr. Tiel 20 aug. 1982 Charlotte Jenny Engeline van Baalen, geb. Gorinchem 27 maart 1961, agrarisch medewerkster, dr. van Gerardus Hermanus en Theodora van Wijk.

*[Oostkapelle]*

Uit dit huwelijk:

1. Yoeri Alexander Guépin, geb. Zeist 12 jan. 1983.

2. Ilja Susanne Guépin, geb. Oberelvenich (Rijnland-Palts) 26 dec. 1984.

3. Kyrian Martijn Guépin, geb. Oberelvenich 21 okt. 1986.

**Xf**. Mr. Adriaan Floris Guépin, geb. Amsterdam 6 juni 1938, medewerker Banque de Suez Nederland N.V. *[Hilversum]*, tr. Baarn 24 april 1971 (echtsch. ingeschr. ald. 29 april 1983) Suzanne Bartruida Emilie Insinger, geb. Baarn 2 april 1946 *[Rotterdam]*, dr. van Robbert en Suzette Marie de Kock van Leeuwen; zij hertr. Rotterdam 29 juli 1983 Eelco Aldert Postuma.

Uit dit huwelijk:

1. Roderick Frans-Robbert Guépin, geb. 's-Gravenhage 2 sept. 1974.

2. Felix Alexander Louis Guépin, geb. 's-Gravenhage 14 dec. 1976.

**VIId.** Mr. Cornelis **Herman** Guepin (R.N.L.), geb. Amsterdam 10 dec. 1874, advocaat en procureur 1899-1918, directeur Nederlandsche Handel-Mij. 1918-1923, lid Prov. Staten van Noord-Holland **1927-†**, voorzitter Nederlandsche Mij. voor Nijverheid en Handel, lid Hooge Raad van Arbeid **1929-†**, oprichter en gedelegeerd commissaris van de Nederlandsche **Grondbrief**-bank, † Santpoort 2 sept. 1935, tr. Renkum 29 mei 1901 Alice Eugénie van der Niepoort, geb. Parijs 23 **dec** 1877, † Haarlem 26 nov. 1945, dr. van Abraham Johannes en Eugénie Caroline Heckler .

Uit dit huwelijk:

1. Abraham Johannes, volgt **IXe**.
2. Anne Anthony Johannes, volgt **IXf**.
3. Maria Anna Guepin, geb. Amsterdam 11 okt. 1906, † Bussum 18 april 1978, tr. Heemstede 18 aug. 1936 Dr. **Frederikus** Philippus Groeneveld, geb. Winschoten 20 okt. 1903, econ. dr., directeur **Hollandsche** Belegging en Beheer Mij., † Laren (N.H.) 1 okt. 1987, zn. van Adam Evert en Johanna **Geertruida** Barendina **Boersma**.

4. Alice Eugénie Guépin, geb. Amsterdam 2 dec. 1907, tr. Velsen 29 mei 1933 Jan Frederik van Dorsser, geb. Amsterdam 28 **juli** 1904, oud-adjunct-directeur Kon. Nederlandse Mij. voor Havenwerken N.V., zn. van **Reinier** Hendrik en Comelia Déking **Dura**.  
*[Clarence, Vaud]*

**IXe.** Abraham Johannes Guépin, geb. Amsterdam 5 mei 1902, lid **firma** Leembruggen, Guépin & Muysken, commissionairs in

effecten te Amsterdam, afdelingschef Rijksbureau **IJzer & Staaf**, res. kap. art., lid raad van beheer Centrale Trust Company te Amsterdam, penningmeester diaconie Waalsche Kerk te Amsterdam 1942-1955, † Haarlem 19 april 1967, tr. Wenen 3 april 1933 Hildegard **Helene** Seeliger, geb. Wenen 25 mei 1899, † Haarlem 28 aug. 1985, dr. van Bruno Eberhard en **Caroline** Anna Bergauer .

Uit dit huwelijk:

1. Christine Charlotte Guépin, geb. Amsterdam 18 juli 1935.  
[Overveen/
2. Johannes Theodoor Guépin, geb. Amsterdam 17 febr. 1939.  
[Overveen/

**IXf.** Anne Anthony Johannes Guépin, geb. Amsterdam 2 jan. 1905, directeur Nederlandsche **Grondbriefbank** N.V., na overname afdelings-directeur Algemene Bank Nederland N.V. Amsterdam, lid bestuur Wees-, Oude Mannen- en Vrouwenhuis Waalse Kerk 1950-(1958), regent Hospice Wallon (1956-1959), † Bussum 23 juli 1981, tr. Hilversum 3 aug. 1933 **Helene** Hillen, geb. Amsterdam 1 aug. 1907, dr. van Johannes Baptista en Berendina **Hansen**.  
[Bussum]

Uit dit huwelijk:

1. Berendine Guépin, geb. Amsterdam 11 okt. 1935, tr. Bussum 26 sept. 1964 Guilliam Balthasar **Crommelin**, geb. Leiden 24 febr. 1931, oud-secretaris Algemene Vereniging van **Baksteen**-fabrikanten, De Steeg, zn. van Guilliam Robert Daniël en **Everdina** Geertruida Petronella Daniëls.  
[Arnhem]
2. **Cornelis** Hetman, volgt Xg.
3. **Jan Bart** Guépin, geb. Bussum 31 aug. 1939, † Bussum 2 okt. 1939.

Xg. Comelis **Herman** Guépin, geb. Bussum 26 april 1938, directeur-général adjoint AMRO Bank N.V. Parijs, res. ritmeester, tr. Vught 5 mei 1967 Marion Helena Elisabeth van Leeuwen, geb. Vught 11 aug. 1941, dr. van Piet en Elisabeth Kret. [*Parijs*]

Uit dit huwelijk:

1. **Marisca Helene** Elisabeth Guépin, geb. Leidschendam 21 okt. 1968.
2. Odilia Gijsberta Frédérique Guépin, geb. Laren (N.-H.) 3 sept. 1971.
3. Anthony Cornelis Pieter Guépin, geb. Ukkel (Belg. Brabant) 11 aug. 1976.

**Literatuur.** Genealogie: *Nederand's Patriciaat* 20 (193 1/1932); *Bulletin de la Commission de l'Histoire des Eglises Wallones* III, 197; *Het nageslacht van Michiel Adriaanszoon de Ruyter*. (Den Haag 1957).

Levensberichten: ---

**Familiepapieren.** Familiearchief in particulier bezit; ca. 200 brieven en handschriften van J. Guépin, midden 18e eeuw (Prov. Bibliotheek Zeeland).



## HERCKENRATH

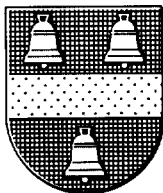

**Wapen.** In zwart een gouden dwarsbalk vergezeld van drie zilveren klokken. Helmteken: een aanzied gestelde wildeman, de linkerhand op de heup, de rechterhand houdende een knots over de rechterschouder.

Volgens *De Nederlandsche Leeuw* 27 (1909) 238, zou Petrus Jacobus Herckenrath (IV) als eerste dit wapen gevoerd hebben, in afwijking van zijn vader die een man met een hark in zijn schild zou hebben gevoerd. Verschillende naamgenoten, waarmee verwantschap niet aangetoond is, gebruiken het wapen met dwarsbalk en klokken in de tweede helft van de 18e eeuw. De oudst bekende wapenvoerder in de hier gepubliceerde genealogie is August Willem Frederik Herckenrath (VIb) (CBG collectie **Muschart**).

### Genealogie

*(De uitwerking begint na generatie IV)*

I. Petrus Herckenrath, geb. 1650, † Keulen 1700, tr. Keulen 18 nov. 1668 Anna Maria van Glehn, geb. Keulen 1645, † Keulen 6

okt. 1734.

II. Mr. Jacobus Herckenrath, geb. Keulen 4 okt. 1680, auditeur regiment dragonders "Von Stratsfeld", schout van **Meerlo** en Tienray en van Blitterswijck, secretaris van **Oyen**, † **Meerlo** 30 dec. 1758, tr. **Meerlo** 1708 Geertrude Liefkens, geb. omstr. 1683, † **Meerlo** 16 sept. 1730, dr. van **Marius** en Esther van den Boom.

III. Dr. Gerardus Johannes Herckenrath, geb. **Meerlo** 22 okt 1712, med. dr. te Horst en Weert, † Horst 15 mei 1766, tr. Venray 21 dec. 1737 Catharina **Petronella** Schouten, † **Meerlo** 9 sept. 1770, dr. van Peter en Margaretha de **Haes**.

IV. Dr. Petrus Jacobus Herckenrath, geb. Horst 22 juli 1739, med. dr. te Venlo, president municipaliteit ald., † Venlo 6 juni 1805, tr. le Horst 23 mei 1766 Maria Adriana Theresia Alexandra van Etten, geb. Horst 22 aug. 1739, † Venlo 27 mei 1795, dr. van Arnold en Anna Maria van Douveren; tr. 2e Venlo 5 febr. 1797 Johanna Constantia Xaveria de Requilé, geb. Zutphen 3 dec. 1740, † Venlo 13 april 1817, dr. Jean Baptiste **Reinier** en Johanna **Petronella** de Benne.

V. Dr. Gerardus Amoldus Jacobus Herckenrath, geb. Venlo 13 maart 1767, med. dr. te Monster, plv. baljuw en schout 1797-, baljuw en schout Monster en Monsterambacht 1798-†, † Monster 9 dec. 1809, tr. Monster 24 nov. 1789 **Alida Charlotta Milius**, ged. Monster 25 april 1761, † ald. 23 dec. 1844, dr. van Joannes en Marie Cornelia Gunst.

Uit dit huwelijk:

1. Maria Cornelia Theresia Herckenrath, geb. Monster 5 okt.

1790, † Amsterdam 14 okt. 1827, tr. Monster 20 jan. 1810 Jacobus Johannes Allebé, ged. Amsterdam 23 maart 1779, spiegelverkoper onder de firma Wed. N. Allebé en Zoon, makelaar te Amsterdam (1820), woonde 1836 te Goch (Rijnland), † 1845, zn. van Nicolaas en Maria Agatha Schlebusch.

2. Ludovicus Joannes, volgt **VIa** (A).

3. Augustus **Wilhelm** Fredericus, volgt **VIb** (B).

4. **Apollonia** Maria Herckenrath, ged. **Poeldijk** 7 febr. 1796, † Rotterdam 27 okt. 1860, tr. Monster 21 mei 1820 Dr. **Jozefus** Joannes Tilleman (**Tielleman**), geb. Amsterdam 17 sept. 1789, med. dr., † Amsterdam 15 juli 1849, zn. van Wiem en Catharina **Mosman**(s).

5. Franciscus Henricus Adolphus Herckenrath, ged. **Poeldijk** 15 juni 1797, t ald. 20 juni 1797.

6. Constantia **Joanna** Herckenrath, ged. **Poeldijk** 25 mei 1798, † Hilversum 27 jan. 1880, tr. Monster 7 okt. 1818 René **Henrij** van der Meer van Kuffeler, geb. Leiden 5 sept. 1787, burgemeester en secretaris van Monster, † ald. 12 juli 1837, zn. van Mr. Pierre **Frederic** van Kuffeler, heer van Hoogeveen en Elisabeth Comelia van der Meer en wedr. van Agneta Jeannetta Roukens.

7. Leonardus Joarmes, volgt **VIc** (C).

8. Thresia Maria Alexandrina Herckenrath, geb. Monster, ged. **Poeldijk** 30 sept. 1802, † Amsterdam 17 april 1880, tr. Monster 4 juni 1827 Thomas Bemardus Antonius van Erven Dorens, geb. Amsterdam 17 dec. 1800, koopman in wijnen ald., † Amsterdam 4 jan. 1891, zn. van **Walterus** van Erven Dorens (naamswijziging Van Erven in Van Erven Dorens K.B. 16 mei 1823, nr. 223) en Bemardina Maria **Susanna** Dorens.

## A

**Vla.** Ludovicus **Joannes** Herckenrath, ged. **Poeldijk** 19 mei 1792, commissionair, **2e** luitenant **1818-**, le luitenant 1822-1824 schutterij, wissehnaker **firma** Herckenrath & Co., consul van Texas, regent R.K. Oude-Armenkantoor **1844-1870**, † Beverwijk 28 sept. 1876, tr. Amsterdam 15 aug. 1827 **Susanna** Cornelia Bernardina Josepha van Erven Dorens, ged. ald. 11 nov. 1808, lid bestuur Openbare Werken Leerschool voor Meisjes 1867-1869, † Beverwijk 21 dec. 1874, dr. van Walterus van Erven Dorens (naamswijziging Van Erven in Van Erven Dorens K.B. 16 mei 1823, nr. 223) en Bemardina Maria **Susanna** Dorens.

Uit dit huwelijk:

1. Maria **Susanna** Comelia Herckenrath, geb. Amsterdam 12 aug. 1828, † Tilburg 3 febr. 1908, tr. Amsterdam 31 mei 1850 Carolus Comelis van **Dooren**, geb. Tilburg 4 dec. 1819, fabrikant, † ald. 29 sept. 1880, zn. van Petrus Cornelis Ludovicus en Sophia Maria van **Dooren**.

2. Augustus Gerardus Herckenrath, geb. Amsterdam 29 juli 1830, † ald. 31 dec. 1831.

3. Ida Maria Auguste Herckenrath, geb. Amsterdam 10 dec. 1832, † ald. 23 dec. 1889.

4. Leonardus Johannes Paulus, volgt **VIIa**.

5. **Walter** Thomas, volgt **VIIb**.

6. **Susanna** Maria Johanna Herckenrath, geb. Amsterdam 17 april 1839, † ald. 16 juni 1912, tr. Beverwijk 12 okt 1870 Wilhelmus Gerardus **Desain**, geb. Leiden 6 juli 1828, commissionair, † Amsterdam 27 nov. 1887, zn. van Wilhelmus Comelis en Catharina Hendrica Koevoets en wedr. van Margaretha **Philippeau**.



G. Kruseman, 1819

Krijttekening, 22x22 cm.

**LUDOVICUS JOANNES HERCKENRATH**  
(1792-1876)

7. Franciscus Gerardus Alexander Herckenrath, geb. Amsterdam 22 juni 1841, † ald. 21 sept. 1841.

8. Franciscus Gerardus Alexander Herckenrath, geb. Amsterdam 29 aug 1842, Pauselijk zouaaf, commissionair in effecten (1882), lid firma François Philippau te Amsterdam, † Nijmegen 16 jan. 1896, tr. Amsterdam 26 okt. 1882 Maria Catharina Brouha, geb. ald. 21 sept. 1848, † Nijmegen 18 dec. 1905, dr. van Petrus Carolus Desiratus en Maria Elisabeth Coppens.

9. Anna Maria Theodora Herckenrath, geb. Amsterdam 9 nov. 1844, † Beverwijk 12 nov. 1908, tr. Beverwijk 24 mei 1877 Jacobus Josephus Wilhelmus van Waterschoot van der Gracht, geb. Beverwijk 30 jan 1841, lid gemeenteraad ald., † Heide-Kalmphout (prov. Antwerpen) 12 juli 1921, zn. van Wilhelmus Joannes Cornelius en Antonia Henrica Schermer.

10. Ludovicus Leonardus Augustinus, volgt VIIc.

11. Joseph Augustus Herckenrath, geb. Amsterdam 15 juli 1848, † ald. 2 nov. 1849.

12. Charles Marie, volgt VIId.

VIIa. Leonardus Johannes Paulus Herckenrath, geb. Amsterdam 10 juni 1835, makelaar 1872-1878, † Apeldoorn 14 nov. 1894, tr. le Amsterdam 14 mei 1867 Sophia Paulina Maria Adriana de Vois, geb. Amsterdam 8 aug. 1842, † ald. 13 maart 1875, dr. van Adrianus en Maria Elisabet Bentvelt; tr. 2e Dordrecht 12 okt. 1881 Anna Maria van Kuyk, geb. Nijmegen 9 okt. 1859, † 's-Gravenhage 6 juni 1939, dr. van Johan en Françoise Pauwels.

Uit het eerste huwelijk:

1. Louis Marie Joseph Herckenrath, geb. Amsterdam 11 april 1868, † Breukelen 29 juli 1869.

2. Maria Adriana Josepha Herckenrath, geb. Amsterdam 15 febr. 1870, † Nijmegen 9 febr. 1957, tr. Apeldoorn 5 nov. 1893 Wilhelmus Constantinius Carlos Luske (R.M.W.O.4), geb. Amsterdam 16 juni 1858, kapitein K.N.I.L., † Nijmegen 18 maart 1914, zn. van Jacobus Wilhelmus en Catharina Sophia **Joanna** Schouten.

3. Elisabeth Maria Waltera Herckenrath, geb. Amsterdam 16 maart 1872, † Soestdijk 15 aug. 1879.

4. Sophia **Susanna** Wilhelmina Josepha Maria Herckenrath, geb. Amsterdam 20 febr. 1874, † ald. 5 april 1875.

5. Ida Sophia Maria Herckenrath, geb. Amsterdam 12 maart 1875, † ald. 12 maart 1875.

Uit het tweede huwelijk:

6. Leonardus Anna Franciscus Maria Herckenrath, geb. Amsterdam 23 juni 1882, † Apeldoorn 30 juni 1883.

7. Anna Maria Françoise Louise Herckenrath, geb. Apeldoorn 11 okt. 1883, † **Lawang** (Oost-Java) tijdens Japanse bezetting 1942-1945. tr. le Brussel 10 april 1905 (echtsch. ingeschr. 's-Gravenhage 16 juli 1915) Arthur Frédéric Monier **Harper**, geb. Belfast (Ierland) 17 aug. 1888, violist, † Scheveningen 2 jan. 1916, zn. van Andrew en Antoinette Monier; tr. 2e N.N.; tr. 3e N.N.

8. Suze Elise Françoise Maria Herckenrath, geb. Apeldoorn 29 okt. 1885, † ald. 29 dec. 1886.

9. Françoise Leonie Marie Herckenrath, geb. Apeldoorn 8 april 1888, † 's-Gravenhage 11 okt. **1961**, tr. le 's-Gravenhage 14 juli 1910 (echtsch. ingeschr. ald. 1 mei 1919) Jhr. **Gijsbert Lucas Geerlig** de Bosch Kemper, geb. 's-Gravenhage 28 maart 1889, directeur te Parijs Banque de Paris et des Pays-Bas, consul **ald.**, † Savigny-sur-Orge (Essonne) 4 jan. **1968**, zn. van Jhr. Mr. Gerrit en Johanna Adriana barones van Fridagh; hij hertr. Parijs 8 juni

1923 Marie Louise Laurent; tr. **2e** Parijs 1 okt. 1919 Mr. Dr. François Marie Schmolck (O.O.N.), geb. 's-Gravenhage 21 **juli** 1871, (**jur.**) dr., gezantschapsraad te Parijs, † St. Germain (Parijs) **24** dec. 1947, zn. van Mr. Johannes Jacobus en Helena Catharina van der Schooren.

10. **Léonie Susanna** Waltera Maria Herckenrath, geb. Apeldoorn 28 febr. 1890, † 's-Gravenhage 24 maart 1976, tr. 's-Gravenhage 4 mei 1916 Jan Willem van Noorden, geb. Kadipaten (West-Java) 30 juni 1890, fabrikant chemische preparaten, † 's-Gravenhage 15 april 1945, zn. van Pieter August en Antoinette Etta Modderman.

11. Leonard Carol Johan Jules Marie Herckenrath (R.N.L., O.O.N.), geb. Apeldoorn 6 maart 1894, bankier, † **Menton (Alpes Maritimes)** 20 juni 1976, tr. Cézyérieu (Am) 29 okt. 1921 Charlotte Tendret, geb. **Belley** (Ain) 3 okt. 1887, † Parijs 28 jan. 1956, dr. van Paul en Marie Antoinette Rive.

**VIIb.** **Walter** Thomas Herckenrath, geb. Amsterdam 21 juli 1837, handelsman ("Knoedler" New York), directeur "Van Gend & Loos" te Amsterdam, † Mamaroneck (**New York**) 18 febr. 1907, tr. le Tilburg 3 juni 1863 **Julia** Carolina van **Dooren**, geb. Tilburg 18 nov. 1840, † Mamaroneck 4 juni 1875, dr. van Petrus Cornelis Ludovicus en Sophia Maria van **Dooren**; tr. **2e** Ida Maria Watson, geb. Philadelphia (Pennsylvania) 28 **juli** 1841, † Mamaroneck.

Uit het eerste huwelijk:

1. Louis Herckenrath, geb. 4 juli 1864, † 18 **juli** 1864.

2. Louis Charles Pierre Marie Herckenrath, geb. New York 29 juni 1865, zakenman, † **ald.** 24 sept. 1956, tr. New York 7 juni 1899 Annabelle **English**, New York 1911.



3. Waker August, volgt **VIIIa**.

4. Leon **Francois** Herckenrath, geb. New York 19 sept. 1868, student, † ald. 3 okt. 1888.

5. **Victor** Herckenrath, geb. New York 2 jan 1870, † ald. 16 jan. 1870.

6. Marie Wilhelmina **Susanna** Herckenrath, geb. Amsterdam 30 dec. 1870, † Denver (Colorado) 25 okt. 1925, tr. Mamaroneck 21 aug. 1900 **Ernest** A. Silvera, geb. Jamaica 21 aug. 1871, makelaar, † Savanna (Georgia) 25 okt. 1923 (1925).

7. Julie Gijsberdina Herckenrath, geb. Mamaroneck 14 mei 1872, † Denver 3 sept. 1923, tr. Mamaroneck 1900 William Burns Robinson, geb. Glen Cove (Long Island, New York).

Uit het tweede huwelijk:

8. Ida Marie **Francisca** Herckenrath, geb. Mamaroneck 24 jan. 1877, t ald. 1944.

9. **Jacques** Herckenrath, geb. en † Mamaroneck 30 mei 1878.

10. Frank Herckenrath, tweeling met voorgaande, geb. en † Mamaroneck 30 mei 1878.

11. Paul Jaques Herckenrath, geb. Mamaroneck 3 mei 1879, † ald. 20 okt. 1887.

12. Anna Amelie Herckenrath, geb. Mamaroneck 3 1 jan. 1881, muziklerares, † ald. 31 okt. **1967**.

13. Charlotte Rebecca Herckenrath, geb. Mamaroneck **23** dec. 1882, t ald. 9 okt. 1887.

**VIIIa**. Waker August Herckenrath, geb. Fremont (New York) 28 dec. 1866, † New York 9 nov. 1954, tr. St. Jean Port Jolie (Quebec) 23 febr. 1895 Leonie Josephine Verreault, geb. St. Jean Port Jolie 11 april 1872, † New York 4 nov. 1951, dr. van N.N. en Pamela Couillard-Dupuis.

Uit dit huwelijk:

1. **Walter** Leon Herckenrath, geb. Mamaroneck 19 april 1896, t ald. 10 okt. 1902.

2. **Lucile** Caroline Herckenrath, geb. Mamaroneck 18 okt. 1897, † **New York** 9 jan. 1949, tr. New York 30nov. 1922 **William Benton Pullis**, geb. New York 17 sept. 1895, † New York.

3. Laurent Dallon, volgt **IXa**.

4. Mildred Marianne Herckenrath, geb. Mamaroneck 17 febr. 1901, † Quebec 21 juli 1973, tr. New York 1 dec. 1939 Maurice Thomas Tremblay, geb. Quebec 30 okt. 1895, † Montreal (Quebec) 15 okt. 1968.

5. Aline Charlotte Herckenrath, geb. Mamaroneck 14 mei 1903, tr. New York 3 okt. 1927 Raymonde Clarke Sullivan, geb. New York 20 jan. 1898, † Mt. **Vernon (New York)** 6 nov. 1972, zn. van **Daniel** Joseph en Anna Josephie Clarke.

6. **Beatrice Stella** Herckenrath, geb. Mamaroneck 17 dec. 1905, tr. New York 3 febr. 1934 **Francis Henry Keckeissen M.D.**, geb. New York 25 okt. 1904, † ald. 7 maart 1973, zn. van Henry August en **Mary** Reheuser.

7. Annetta Paula Herckenrath, geb. Mamaroneck 10 aug. 1908, † Somers (**New York**) 23 juli 1988, tr. New York 20 dec. 1935 Edward Frederick **Miller**, geb. New York 2 maart 1901, effectenmakelaar, † Glen Cove (Long **Island**, New York) 11 mei 1983, zn. van Edward Frederick en Gertrude Emily Robinson.

**IXa.** Laurent Dallon Herckenrath, geb. Momaroneck 13 febr. 1900, † New York 26 aug. 1968, tr. St. Jean Port Jolie (Quebec) 7 aug. 1928 Marguerite **Sexton**, geb. Quebec 3 juli 1901, † New York 29 mei 1970.

Uit dit huwelijk:

1. **Walter Dallon**, volgt Xa.
2. Peter Laurence Herckenrath, geb. New York 26 sept. 1932.
3. Beatrice Charlotte Herckenrath, geb. New York 11 sept. 1933, tr. aug. 1955 **Walter** Schwoch, geb. New York 22aug. 1933, zn. van **Kurt Erich** en Martha Zander.
4. Thomas Alexander Herckenrath, geb. New York 12 sept. 1935, tr. (door echtsch. ontbonden) Jean N..
5. **Denis Armand** Herckenrath, geb. New York 2 maart 1937, † 8 juni 1961, tr. okt. 1960 **Elisabeth Ann Meehan**, dr. van John Jos en Mary Cullen.

Xa. **Walter Dallon** Herckenrath, geb. New York 20 nov. 1929, tr. 23 sept. 1951 (door echtsch. ontb. 1968) Patricia Carton, geb. okt. 1933, dr. van John Jos en Mary Adelaide Gilbride.

Uit dit huwelijk:

1. John Joseph Herckenrath, geb. New York 6 juli 1952, tr. aug. 1974 **Wendy** N.
2. **William** Waker Herckenrath, geb. New York 5 jan. 1956.
3. Robert Richard Herckenrath, geb. New York 21 okt. 1957.

VIIc. Ludovicus **Leonardus** Augustinus Herckenrath, geb. Kampen 18 aug. 1846, wisselmaker, commissionair in effecten te Amsterdam, regent R.K. Oude Vrouwen- en Mannenhuis, genaamd St. Jacob 1891-†, regent R.K. Oude-Armenkantoor 1890-†, t Amsterdam 3 sept. 1904, tr. Amsterdam 20 mei 1880 Wilhelmine Hubertine Marie Amelie Camp, geb. Zutphen 24 febr. 1854, † Voorburg 22 okt. 1934, dr. van Willem Marie en **Margaretha** Amalia Theodora Adolphina von der Bourg.

Uit dit huwelijk:

1. Amelie Wilhelmine Louise Marie Herckenrath, geb. Amsterdam 30 mei 1881, † 's-Gravenhage 25 dec. 1970.

2. Ludovicus Leonardus Marie, volgt **VIIIb**.

3. Susanna Waltera Maria Herckenrath, geb. Amsterdam 13 jan. 1885, † ald. 26 mei 1941, tr. Rijswijk (Z.-H.) 18 jan. 1906 Alexander Albertus Maria **Povel**, geb. Rotterdam 7 maart 1876, handelsman, directeur bioscoop, t Amsterdam 30 juli 1949, zn. van Augustinus Johannes Aloysius Alexander en **Alberta** Gesiena Dorothea Reyffert.

4. Wilhelmina Carolina Maria Herckenrath, geb. Amsterdam 3 aug. 1886, vioollerares, † Nijmegen 21 sept. 1963.

5. Adolf August Marie, volgt **VIIIc**.

6. Anna Jacobina Maria Herckenrath, geb. Amsterdam 27 sept. 1889, † ald. 8 nov. 1890.

7. Willem **Jacques** Anne Marie Herckenrath, geb. Amsterdam 6 maart 1891, opera- en concertzanger, zangleraar, † 's-Gravenhage 11 jan. 1962, tr. 's-Gravenhage 9 aug. 1922 Theresia **Jacoba** Maria Giesen, geb. ald. 20 okt. 1888, † Leidschendam 7 sept. 1976, dr. van Adrianus en Theresia Maria Philomena **Boelen**.

8. Anna Jacqueline Maria Herckenrath (“Donna Mildred Maria”), geb. Amsterdam 19 okt. 1892, religieuze orde der Benedictijnen in de Abdij San **Gangalo** te Chiusdino (Toscane), † ald. 28 juli 1981.

9. Emil Louis Marie Guillaume, volgt **VIIIId**.

10. Maria Christina Francisca Herckenrath, geb. Amsterdam 27 sept. 1897, † ald. 11 sept. 1898.

11. Frits Christiaan Marie Herckenrath, geb. Amsterdam 26 juli 1899, boekhouder, † 's-Gravenhage 19 febr. 1958, tr. 's-Gravenhage 8 sept. 1926 Justina Cornelia Hooft van **Huijsdijnen**, geb. 's-Gravenhage 13 maart 1895, † Tilburg 30 juni 1981, dr. van Arnoud Cornelis Aloysius en **Cornelia** Geertruida Hammer .

**VIIIb.** Ludovicus Leonardus Marie Herckenrath, geb. Amsterdam 15 dec. 1882, musicus, † 's-Gravenhage 2 maart 1963, tr. le Berlijn 1916 **Katharina** Madelaine Auguste Freiin von **Oldershausen**, geb. Greifswald (Mecklenburg) 4 febr. 1875, † Berlijn 12 febr. 1938, dr. van Freiherr Jobst Adam Eugen en Elisabeth Wöhler en wed. van Richard Muller; tr. 2e Berlijn 3 dec. 1938 (echtsch. ingeschr. 's-Gravenhage 23 mei 1953) Elisabeth Elfriede **Josefine** Wendehorst, geb. Brühl (Rijnland) 15 nov. 1909, vertegenwoordigster voor West-Duitsland N.V. Sajtiefabriek P. Clos & Leembruggen te Leiden, t Amersfoort 31 mei 1979, dr. van Paul **Wilhelm** en Elisabeth Margarete Friederika Zimmerman; zij hertr. Bloemendaal 8 juli 1954 Adolf Willem Marie Herckenrath (**VIIIc, 3**).

Uit het tweede huwelijk:

Marie Louise Elisabeth Herckenrath, geb. Karlsbad (Bohemen; thans genaamd Karlovy Vary) 31 maart 1943, lerares Duits de Rotterdamse Vrije School, tr. Hilversum 7 juli 1966 Ludwig **Otten**, geb. Zandvoort 24 febr. 1924, leraar muziektheorie Rotterdams Conservatorium, zn. van Fredrik Hendrik en Regina **Carolina** Hendrica Admiraal. *[Berken woude]*

**VIIIc.** Adolf August Marie Herckenrath, *geb.* Amsterdam 29 maart 1888, boekhouder te Zandvoort (**1929**), kunstschilder, † Haarlem 24 aug. 1967, tr. le Amsterdam 27 sept. 1913, (echtsch. ingeschr. ald. 18 juli 1924, hertr. Zandvoort 3 okt. 1929) Johanna Alida Helms, geb. Amsterdam 2 maart 1892, † Haarlem 10 jan. 1976, dr. van Jan en Johanna Alida Heuvels.

Uit dit huwelijk:

1. Humphrey **Joan** Thijo Alexander Marie, volgt **IXb**.
2. Emile Johan Marie Herckenrath, geb. Amsterdam 7 okt.

1915, reclametekenaar, gobelinhersteller, † Haarlem 17 febr. 1984, tr. Haren 2 jan. 1947 (echtsch. ingeschr. ald. 25 juli 1960) Frouke Aaltje Bakker, geb. Groningen 19 febr. 1913 [Haren], dr. van Jan en Jantje Geertruida **Klamer**.

3. Adolf Willem Marie Herckenrath, geb. Amsterdam 11 dec. 1917, oud-directeur Regionale Muziekschool Amersfoort, tr. Bloemendaal 8 juli 1954 Elisabeth Elfriede **Josefine** Wendehorst, geb. **Brühl** (Rijnland) 15 nov. 1909, vertegenwoordigster voor West-Duitsland N.V. Sajatfabriek P. **Clos & Leembruggen** te Leiden, † Amersfoort 31 mei 1979, dr. van Paul **Wilhelm** en Elisabeth Margarete Friederika Zimmerman en gesch. **echt**g. van Ludovicus Leonardus Marie Herckenrath (zie **VIIc**, 2).

*/Amersfoort/*

**IXb.** Humphrey **Joan** Thijo Alexander Marie Herckenrath, geb. Amsterdam 18 mei 1914, directeur kantoor Groningen Nederlandse Middenstandsbank N.V., † Groningen 27 okt. 1961, tr. Batavia 30 sept. 1941 Eveline **Bokelmann**, geb. Batavia 21 febr. 1919, oud-secretaresse Verkoopleiding vracht Kon. Luchtvaart Mij. N.V. dr. van Reinhardt Frédéric en Margaretha **Aurelia** Kiihn.

*[Amsterdam]*

Uit dit huwelijk:

1. **Karin** Herckenrath, geb. Bandoeng (West-Java) 27 nov. 1942, typiste Gemeenschappelijk Administratiekantoor Eindhoven *[Eindhoven]*, tr. le Amstelveen 19 mei 1965 (echtsch. ingeschr. ald. 18 dec. 1974) Frans van Vliet, geb. Amsterdam 28 juli 1937, financieel-directeur British American Tobacco Nederland B.V. te Amsterdam *[Santpoort]*, zn. van Lambertus en **Gerritje** Francina **Gijzen**; hij hertr. Gemma Anna Maria Schreiner; tr. 2e Valkenswaard 19 nov. 1976 (echtsch. ingeschr. ald. 26 jan. 1979)

Jacobus Anthonius Adrianus Voorn, geb. Valkenswaard 26 mei 1944, metallurgisch laborant N.V. Philip? Gloeilampenfabrieken Eindhoven [*Eindhoven*], zn. van Gerard Petrus en Johanna **Jacoba** Catharina Maria **Rusman** en gesch. echtg. van Liiette **Bergmans**; tr. 3e Eindhoven 15 okt. 1981 (echtsch. ingeschr. ald. 8 maart 1984) Comelis **Michael** van Hest, geb. Loosduinen 18 aug. 1937, oud-meubelmaker en voorheen medewerker N.V. **Philips'** Gloeilampenfabrieken Eindhoven [*Eindhoven*], zn. van Nicolaas en Johanna Gerarda Helena Bergen Henegouwen en gesch. echtg. van Cornelia Johanna Maria **Koenen**.

2. Age Herckenrath, geb. Soerabaja (Oost-Java) 12 juni 1946, consultant mechanical engerering, tr. Toronto (Ontario) 15 dec. 1973 Aleida Boven, geb. New Liskeard (Ontario) 12 maart 1954, dr. van Lucas Joh. en Sjoukje Koolstra. [*Hem*]

3. Tjerk, volgt Xb.

Xb. Tjerk Herckenrath, geb. Tjirebon (West-Java) 19 dec. 1951, computer-deskundige, tr. Toronto 3 juli 1976 Mary Elisabet Shaaron **Hooper**, geb. Toronto 2 aug. 1943, dr. van John Douglas en Bette Patricia Hartley. [*Toronto, Ontario*]

Uit dit huwelijk:

**Robin** Herckenrath, geb. London (Ontario) 10 nov. 1977.

VIII d. **Emil** Louis Marie Guillaume Herckenrath, geb. Amsterdam 7 nov. 1894, procuratiehouder bank te Rotterdam -(1930), inspecteur assurantiën binnendienst **firma** Blom en van der Aa te 's-Gravenhage, † Voorburg 14 maart 1968, tr. Voorburg 25 sept. 1945 Comelia Johanna de Gloppe, geb. Bolsward 9 maart 1903, dr. van **Bartel** Leendert en Zegerina van de Bout en gesch. echtg. van Jan Bernard Tempel. [*Leiden*]

Uit dit huwelijk:

Emile Jean Marie Herckenrath, geb. Voorburg 18 aug. 1946, medewerker Nauta van Haersolte, advocaten en notarissen te Rotterdam [*Voorburg*], tr. Voorburg 30 aug. 1968 (echtsch. ingeschr. ald. 22 juni 1984) Judith Catharina Comelia van Elst, geb. Amersfoort 18 okt. 1945, oud-secretaresse notaris Mr. J.P.F. Kooijman te Rotterdam [*Wassenaar*], dr. van Gerrit Frederik Gotfried en Adriana Comelia Neet; zij hertr. Wassenaar 18 okt. 1984 Lodewijk van Wendel de **Joode**.

**VIIId.** Ir. Charles Marie Herckenrath (R.N.L., R.O.N.), geb. Amsterdam 9 okt. 1851, directeur **Deli** Spoormaatschappij en Waterleiding Mij. "Ajer Beresih", lid St. **Ceacilia-College** 191 I-, † Hochheim am **Main** (Hessen-Nassau) 29 mei 1926, tr. Rheine (Westfalen) 6 mei 1882 Maria Elisabeth Raue, geb. **Lobau** (Ost-Pruissen) 2 april 1860, † Amsterdam 30 april 1945, dr. van Mr. Ferdinand en Charlotte Sträter.

Uit dit huwelijk:

1. Charlotte Leonie Herckenrath, geb. Utrecht **11** mei 1883, voorzitter Sint-Melaniawerk, † Amsterdam 15 jan 1960, tr. Amsterdam 28 mei 1907 Anton Maria Steins Bisschop, geb. Amsterdam 7 juni 1882, wijnkoper, lid firma "G.M.S. Steins Bisschop", voorzitter Vereeniging tot Weldadigheid van den **Al**-lerheiligsten Verlosser -†, regent R.K. Maagdenhuis, regent St. Elisabeth Gesticht, kerkmeester St. **Willebrordus** buiten de Veste, † **ald.** 24 sept. 1934, zn. van Johannes Reijnerus Maria en **Elisabeth** Maria **Bonnike**.

2. **Wilhelm** Herckenrath, geb. Utrecht 13 mei 1884, † **ald** 23 juni 1884.

3. **Susanna** Theodora Maria Herckenrath, geb. **Medan**



(Noord-Sumatra) 5 sept. 1885, † Hochheim am **Main** 22 april 1970, tr. Amsterdam 14 mei 1912 Johan Baptist Peter **Bartholomeus** Boller, geb. Hochheim am **Main** 19 mei 1883, wijn- en sektfabrikant, † ald. 8 maart 1931, zn. van Johan Bartholomeus en Caroline Simon.

4. Mr. Ferdinand Willem Lodewijk Herckenrath, geb. **Medan** 22 mei 1887, † Amsterdam 23 sept. 1919.

5. Elise Herckenrath, geb. **Medan** 20 jan. 1889, † ald. 28 maart 1889.

6. Frans Karel Jan, volgt **VIIIe**.

7. Anna Elisabeth Ferdinande Herckenrath, geb. Rheine (Westfalen) 20 **juli** 1890, pianiste, † Glatten (**Baden-Wurtemberg**) 17 aug. 1977.

8. Charles Marie Joseph, volgt **VIII**f.

9. Margaretha Wilhelmina Herckenrath, geb. **Medan** 2 juli 1896, † **Amsterdam** 6 dec. 1983, tr. **Amsterdam** 23 sept. 1919 Mr. **Alphonse** Marie **Blaisse**, geb. Nieuwer-Amstel 2 april 1895, notaris te Amsterdam 1936-†, regent R.K. Jongensweeshuis 1933-†, lid St. Caecilia-college 1946-†, † Groesbeek 18 juli 1947, zn. van Alphonsus Jacobus Boudewijn en Stephanía Dorothea Maria Smithuijsen.

**VIIIe**. Ir. Frans Karel Jan Herckenrath, geb. **Medan** 20 jan 1889, werktuigbouw. ing., werkzaam N.V. **A.K.U.** te Arnhem, † Zeddam 15 mei 1979, tr. Utrecht 8 aug. 1916 Agatha Maria Josephina **Smulders**, geb. Utrecht 11 maart 1894, † Arnhem 18 sept. 1972, dr. van Franciscus Hendricus en Maria Euphrasia van Niekerken.

Uit dit huwelijk:

1. Thomas Charles Marie, volgt **IXc**.

2. Beatrix Maria Herckenrath, geb. Utrecht 5 juli 1920, tr. Chester (**New York**) 25 sept. 1948 (echtsch. ingeschr. **Massachusetts** 26 dec. 1958) Leonard de, Greve M.D., geb. Sneek 20 april 1909, † Black Mountains (**North Carolina**) 6 sept. 1976, zn. van Albertus Jacobus en Hijlkia Halbertsma; hij hertr. South Egremont (Massachusetts) 10 nov. **1965** Eva L. Erens; tr. 2e Eugene R. Coe; tr. 3e Epsom 28 aug. 1971 **Willem d'Acona**.  
*[Tampa, Florida]*

3. Eric Maria Herckenrath, geb. Bussum 5 juni 1922, ziekenverpleger, kantoorbediende, res. kapitein inf., † Amsterdam 2 febr. **1968**.

4. Anna Else Maria Herckenrath, geb. Arnhem 24 sept. 1929, tolk-vertaalster Frans, † 's-Gravenhage 26 maart 1989, tr. le Apeldoorn 9 maart 1957 (echtsch. ingeschr. ald. 15 aug. 1958) **Anne van der Laan**, geb. Amsterdam 18 maart 1919, kapitein b.d. Kon. Marechaussee [**Kontich, Antwerpen**], zn. van Jan Gerard en Maria Carolina Schwartz en gesch. echtg. van **Jacoba Catharina Anna Meesters**; hij hertr. High Wycombe (Buckinghamshire) 29 maart 1972 Jkvr. Margaretha Juliana Cecilia Theresia Maria Smits van **Oyen**.

**IXc.** Thomas Charles Marie Herckenrath M.D., geb. **Medan** (Noord-Sumatra) 24 juli 1918, † Durban (**Natal**) 21 april **1963**, tr. le Rheden 21 sept. 1943 (door echtsch. ontb.) **May Nanning**, geb. 's-Gravenhage 3 sept. 1921 [**Kenwyn, Kaap-Prov.**], dr. van Mr. Frederik Willem en Johanna **Kühne**; zij hertr. N. Mason; tr. **2e** Kaapstad 29 aug. 1958 Barbara Duminy, geb. Camps **Bay** (Kaapstad) 8 okt. 1924, dr. van François Jean van **Helsland Duminy** en Anna Grundling van der Merwe.

Uit het eerste huwelijk:

1. Patricia Anke Margit Herckenrath, geb. Beilen 14 mei 1944, clinical and counselling psychologist, tr. Pietermaritzburg (**Natal**) 22 okt. 1966 Robert Lupton Smith, geb. **Kokstad (East-Griqualand, Kaapprovincie)** 26 juli 1935, civil engineer, wegenbouwer, † Durban 1 nov. 1974, zn. van William Corner en Malvina **Elice Verney**; tr. 2e Durban 11 april 1975 Michael Edwin Bowery, geb. Londen 26 juli 1931, marketing consultant, zn. van Edwin en Nora N.N. en eerder **echtg.** van Maureen Eva N.N.

[*Petervale, Sandton, Z.-Afr.*]

2. Monique Britomart Beatrice Herckenrath, geb. Velp (Gld.) 8 aug. 1947, verpleegster, tr. Durban 20 febr. 1971 David William Blyth Carte, geb. Harrismith (Oranje Vrijstaat) 12 juni 1945, journalist-editor **Business Times** te Johannesburg, zn. van **William Ethalbert** en Ruth Blyth. [*Ferndale, Randburg, Z.-Afrika*]

3. Mr. Michael Thomas Maria(e) Herckenrath, geb. Heerhugowaard 19 aug. 1950, attorney of the supreme court of South **Africa**. [*Kaapstad*]

Uit het tweede huwelijk:

4. Carlos Floris Marie Herckenrath, geb. Upington (**Kaapprovincie**) 4 dec. 1959. [*Ken wyn, Kaapprovincie*]

**VIII f.** Mr. Charles Marie Joseph Herckenrath, geb. **Medan** (Noord-Sumatra) 12 sept. 1892, advocaat te Groenlo en Hilversum, bestuursambtenaar in Ned.-Indië, griffier provincie **Oost-Java**, onderdirecteur bank te Groenlo, † Hochheim am **Main** (Hessen-Nassau) 24 aug. 1953, tr. Amsterdam 12 sept. 1921 Alida Maria van Lier, geb. Amsterdam 1 juli 1898, † 's-Gravenhage 24 okt. 1947, dr. van Dr. Bernhard Hugo Johan en Alida Maria Hesterman.

Uit dit huwelijk:

1. Ferdinand Willem Lodewijk Herckenrath, geb. Groenlo 19 aug. 1922, luitenant-kolonel-vlieger Koninklijke Luchtmacht b.d., tr. Londen 16 nov. 1944 Mary Violet White, geb. North Fleet (Kent) 13 okt. 1916, verpleegster Royal Air Force 1939-1944, † Rijswijk (Z.-H.) 19 jan. 1989, dr. van George Edward en **Mary Ann Elisabeth Wilder.** [*Rijswijk Z.-H.*]

2. Bernhard Hugo Johan Herckemath, geb. Hilversum 3 juli 1925, pater Sociëteit der Jezuïten, surveillant Canisius College Nijmegen, † Utrecht 29 okt. 1957.

3. Margaretha Maria Herckenrath, geb. Soerabaja 28 juni 1930, tr. Vancouver (British Columbia) 17 okt. 1959 Willem Dignus Gratama, geb. 's-Gravenhage 18 mei 1918, werkzaam universiteit Washington, zn. van Ir. Petrus Evert Johan en Wilhelmina Elisabeth Margaretha Pliester. [*Seattle, Washington*]

## B

(*Uitgestorven 1936*)

**Vlb.** Dr. Augustus **Wilhelm** Fredericus Herckenrath, ged. **Poeldijk** 27 jan. 1794, med. dr., oprichter "Vereeniging tot afschaffing van sterken drank", curator Stedelijk Gymnasium (1855)-1867, curator Stads Armenscholen (1855)-1867, bestuurslid Normaaalschool voor Gymnastiek 1855-1867, lid Gemeenteraad Amsterdam (1856)-1865, regent Binnen-en Buitengasthuis 1857-1858, correspondent Inrigting voor Doofstommen-Onderwijs te Rotterdam 1860-1867, † Haarlem 5 nov. 1869, tr. Amsterdam 3 juni 1829 Johanna Maria Slaghek, ged. ald. 11 aug. 1809, † Amsterdam 30 okt. 1885, dr. van Johannes en Johanna Aletta van Till.

Uit dit huwelijk:

1. Maria Cornelia Theresia Herckenrath, geb. Amsterdam 18 mei 1830, † ald. 11 mei 1895, tr. Amsterdam 26 juli 1860 **Eduard** Walterus Bernardus van Erven Dorens, geb. Amsterdam 9 juli 1830, hof-spiegelkoper (1878), † ald. 24 jan. 1888, zn. van **Joannus** Jacobus Josephus Hermanus en Maria Anna Westerwoudt.

2. Dr. Louis Johannes Herckenrath, geb. Amsterdam 27 aug. 1831, med. dr., assistent-geneesheer 1858-1860 en geneesheer Stedelijke Geneeskundige Dienst te Amsterdam 1861-1876, lid "Charitas" 1860-1868, regent Oude Mannen- en **Vrouwenweeshuis**, genaamd St. Jacob 1867-1870, lid Amsterdamsch Genootschap voor Koepok-Inenting etc. 1871-1899, † Voorburg 3 okt. 1903.

3. Dorothea Maria Herckenrath, geb. Amsterdam 19 sept. 1832, † ald. 4 juni 1850.

4. Apolonia Maria Leonora Herckenrath, geb. Amsterdam 7 nov. 1833, † Hilversum 20 aug. 1887, tr. Amsterdam 7 febr. 1867 Dr. Jacobus Penn (R.N.L.), geb. Dordrecht 8 dec. 1821, med. dr., lid gemeenteraad Amsterdam, inspecteur Geneeskundig Staattoezicht, † Hilversum 12 jan. 1890, zn. van Hubertus **Jodocus** en Adriana Johanna Baudain.

5. **Evert** Herckenrath, geb. Amsterdam 6 maart 1835, † ald. 16 maart 1836.

6. Theresia Johanna Maria Herckenrath, geb. Amsterdam 11 april 1837, † Overveen 26 okt. 1870.

7. Evert Johannes Herckenrath, geb. Amsterdam 3 nov. 1838, koffiemakelaar te Amsterdam, † Laren (**N.-H.**) 21 juli 1884, tr. Amsterdam 3 juni 1875 Elisabeth **Francisca** Sophia Everard, geb. Amsterdam 26 jan. 1839, † Overveen 5 nov. 1913, dr. van Josephus Johannes en Sophia Antonetta Clasina **Laarman**.

8. Anna Christina Herckenrath, geb. Amsterdam 1 april 1840,

† Schiedam 6 maart 1936, tr. Amsterdam 9 juni 1859 Mr. **Arnoldus** Johannes **Beukers**, geb. Schiedam 4 jan. 1827, koopman, † ald. 29 maart 1892, zn. van Johannes Gerardus en **Jacoba** Maria van der Burg.

9. **Susanna** Maria **Francisca** Herckemath, geb. Amsterdam 10 okt. 1841, † ald. 23 april 1849.

10. **Julia** Louisa Maria Herckenrath, geb. Amsterdam 22 mei 1843, † ald. 25 dec. 1918, tr. Amsterdam 7 sept. 1876 Leonardus **Conradus** Joannes van Ogtrop (**R.N.L.**), geb. Amsterdam 8 jan. 1838, makelaar en commissionair in effecten, lid firma H.J. van Ogtrop & Zoon, lid St. **Ceacilia** College 1893-, † Amsterdam 7 mei 1931, zn. van Hendrikus Johannes en **Joanna** Helena **Josepha** le Grand en wedr. van le **Apollonia** Wilhelmina Catharina van der Kun, 2e Maria **Henriette** Philomena de Bont.

11. Augustus Josephus Herckenrath, geb. Amsterdam 21 febr. 1845, gezagvoerder Stoomvaart Maatschappij Nederland, hotelhouder en koopman te Semarang (Midden-Java), wethouder Voorburg, † ald. 24 april 1929, tr. Amsterdam 30 aug. 1877 Aafje Bemardina Loose, geb. Amsterdam 5 april 1854, † Voorburg 11 maart 1929, dr. van Albert en **Alida** Geertuida Niggebrugge.

Hij adopteerde: Sophia Wilhelmina Herckenrath **Steenkamp** (naamswijziging bij G.B. 21 maart 1895, nr. 39), geb. Padang (Sumatra's Westkust) 15 maart 1883, † Heerlen 23 febr. 1968, dr. van Johannes Martinus Steenkamp en **Martha** Wilhelmina Maria N., tr. Voorburg 15 mei 1913 Johannes Augustus Maria **Beukers**, geb. Schiedam 29 nov. 1884, directeur Heerlenerbank, † Valkenburg-Houthem 24 mei 1977, zn. van Wilhelmus Adrianus en Charlotte Maria **Magdalena** Herckenrath (zie **Vlb**, 12).

12. **Charlotte** Maria **Magdalena** Herckenrath, geb. Amsterdam

22 juli 1846, † Schiedam 1 juni 1933, tr. Amsterdam 17 mei 1866  
**Wilhelmus Adrianus Beukers**, geb. Amsterdam 7 jan. 1837,  
 koopman, † Schiedam 3 okt. 1935, zn. van Johannes Gerardusen  
**Jacoba** Maria van der Burg.

13. Johannes Leonardus Herckenrath, geb. Amsterdam 16  
 nov. 1848, † Semarang (Midden-Java) 30dec. 1894, tr. Semarang  
 31 mei 1880 Maria Francina van Vianen, geb. Batavia 20 febr.  
 1864, † Amsterdam 8 jan. 1949, erk. dr. van Bernardus van  
 Vianen.

14. Francina Johanna Maria Theodora Herckenrath (mère  
 Maria), geb. Amsterdam 16 febr. 185 1, religieuse orde der Ursuli-  
 nen in klooster "Jerusalem" te Venray, † Venray 15 juni 1928.

15. Helena Leonora Maria Paulina Herckenrath (mère **Apolo-**  
**nia**), geb. Amsterdam 5 juli 1853, religieuse orde der Ursulinen,  
 1889 uitgezonden naar Ned.-Indië, † Batavia 12 mei 1907.

## C

(Uitgestorven 1936)

**Vic. Leonardus Joannes Herckemath**, ged. **Poeldijk** 6 juni  
 1800, handelman, consul voor de Nederlanden, Oldenburg en  
 Mecklenburg te Charleston (Zuid-Carolina) -1835, gemeentesec-  
 retaris **1835-**, burgemeester **1847-**, lid gemeenteraad Monster  
**1854-†**, † ald. 12 sept. 1861, tr. Charleston 15 aug. 1823 Julietta  
 Louisa McCormick de Magnan, geb. Charleston 20 juni 1809, †  
 Monster 13 april 1856, dr. van John McCormick en Josephine de  
 Magnan.

Uit dit huwelijk:

1. Virginie Theresia Herckenrath, geb. Charleston 11 juli 1824,  
 † Clarens (**Vaud**) 1 febr. 1890, tr. Monster 2 nov. 1853 Jacobus de

Fremery (R.N.L.), geb. 's-Gravenzande 17 febr. 1826, medeoprichter en lid firma Gildemeester, De Fremery en Co. 1849- (naam gewijzigd in James de Fremery en Co. 1851), commissiehandel op Europa, Zuid-Amerika en China te San Francisco, president Kamer van Koophandel en Fabrieken en consul der Nederlanden te Californië, † Coolidge (Colorado) 28 mei 1899, zn. van Mr. Jacobus Petrus en Sara **Jacoba Hester** Nederburgh.

2. Adele Catharina Herckenrath, geb. Charleston 28 sept. 1826, † Leiden 12 mei 1887, tr. Monster 27 juni 1861 Andreas de Fremery, geb. Leiden 14 okt. 1833, eigenaar Leidsche Zoutkeet, † Leiden 2 febr. 1879, zn. van Johannes Andreas en Aletta Johanna Cunaeus.

3. Constantia Herckenrath, geb. Charleston 18 maart 1828, † ald. 4 juli 1829.

4. **Paulina Lidia** Herckenrath, geb. Charleston 30 okt. 1829, † Utrecht 13 febr. 1903, tr. Monster 23 sept. 1868 Anthonie Johannes Huijgens, geb. 's-Gravenhage 23 febr. 1843, † Velp (Gld.) 21 aug. 1919, zn. van Mr. Joannes Henricus Jacob Huijgens, heer van Ockenburg en Petronella Johanna Swaving.

5. Gerard Leon, volgt VIIe.

6. **Alida Milius** Herckenrath, geb. Charleston 12 febr. 1833, † Monster 9 mei 1848.

7. Septima Theresia Maria Herckenrath, geb. Charleston 13 nov. 1834, † 's-Hertogenbosch 20 okt. 1876.

8. **Joanna Maria Louise** Herckenrath, geb. Monster 7 juni 1838, † Hoorn 2 febr. 1889, tr. Monster 19 april 1860 Florent Melchior Jean van Ghert, geb. Brussel 6 jan. 1819, rijksontvanger te Hazerswoude, Hoorn en Brielle (1890), † 's-Gravenhage 24 maart 1901, zn. van Pierre **Gabriel** en Anna Catharine Kemps.

9. August Willem Frederik Herckenrath, geb. Monster 22



maart 1840, † ald. 7 april 1844.

10. Josephine Virginie Juliette Leontine Herckenrath, geb. Monster 6 maart 1842, † ald. 31 maart 1844.

11. Louis **Alfred** Herckenrath, geb. Monster 2 sept. 1843, † 's-Gravenhage 10 febr. 1906.

12. Theo Willem **Cornelis** Herckemath, geb. Monster 31 dec. 1845, civ. ingenieur in Ned.-Indië, † a/b "Koningin Wilhelmina" 6 febr. 1898.

13. Emma Herckenrath, geb. Monster 24 nov. 1847, † Velp (Gld.) 11 juli 1906.

14. Rudolf Alexander Herckenrath, geb. en † Monster 19 juli 1849.

15. Levenloos kind, geb. Monster 15 april 1850.

**VIIe.** Mr. Gerard Leon Herckenrath (O.E.K.), geb. Charleston 8 nov. 1831, advocaat te Amsterdam 1854-1863, firmant rijstpellerij Van der Kun, Van Rijkevorsel & Herckenrath, schrijver, penningmeester Kon. Nederlandse Jachtclub, † Parijs 1 mei 1892, tr. le Amsterdam 2 okt. 1856 Cornelia Geertruida **Joanna** Brouwer Ancher, geb. Amsterdam 9 mei 1831, † Rotterdam 16 nov. 1880, dr. van Jan en Geertruida **Joanna** van Waijenburg; tr. 2e Amsterdam 19 jan. 1882 Henriette **Rosalia** Brouwer Ancher, geb. Amsterdam 31 okt. 1844, † 's-Gravenhage 29 juli 1900, zuster van zijn le echtgenote.

Uit het eerste huwelijk:

1. **Jules** Leon Herckenrath, geb. Amsterdam 6 mei 1858, † Brussel 9 nov. 1910, tr. Parijs 28 april 1896 Antoinette Beraud.

2. Levenloze zoon, geb. Rotterdam 23 jan 1860.

3. Cornelia Pauline Martha Herckenrath, geb. Rotterdam 6 febr. 1861, † Leiden 11 april 1936, tr. 's-Gravenhage 7 febr. 1895

**Felix** Hendrik August Driessen, geb. Leiden 22 sept. 1855, fabrikant ald. † Leiden 18 okt. 1936, zn. van Pieter Ludwich **Carl** en Emma Amalia Maria von Forckenbeck en wedr. van Virginie Adela de Fremery.

4. **Alfred** Eric Marie Herckenrath, geb. Rotterdam 29 maart 1865, † Parijs 9 april 1933, tr. Nancy (Meurthe-et-Moselle) 19 nov. 1898 Anna Jenny de la Mare, geb. 1865, † Kasteel te Pont-aux-Dames (Seine-et-Marne) 24 april 1921, dr. van N.N.

5. Levenloze zoon, geb. Rotterdam 5 juli 1868.

**Literatuur.** Genealogie: **W. J .F. Juten.** *Genealogische kwartierstaten van Nederlandsche katholieken uit vroeger en later tijd.* le serie (Bergen op Zoom 1910); *De Nederlandsche Leeuw* (1909); *De Maasgouw 1935 en 1948; Heimatblatt Kempen-Krefeld 15 (1964).*

Levensberichten: ---

**Familiepapieren.** ---

## INSINGER



**Wapen.** In rood een aanzied gestelde meermin van natuurlijke kleur, houdende in de linkerhand een gouden kam, waarmee ze het loshangende gouden haar kamt, in de opgeheven rechterhand een goud-omlijste spiegel waarin **zij** zich spiegelt. Helmteken: de meermin van het schild. Dekkleden: rood, gevoerd van zilver.

De oudst bekende wapenvoerder is **Albrecht** Fredrik (**Va**), volgens zijn lakafdruk in de **collectie** Steenkamp-Damstra (Centraal Bureau voor Genealogie).

## Genealogie

*(De uitwerking begint na generatie IV)*

I. Simon Insinger, geb. 1617, grafelijk kamerdienaar en hofkleermaker te Biickeburg (Schaumburg-Lippe), begr. ald. 17 okt. 1693, tr. vermoedelijk N. Korbmacher uit Minden (Westfalen).

II. Georg Ludwig Hermann **Daniel** (Jurgen) Insinger, ged. Biickeburg 5 aug. 1663, "Lakei", later burgemeester te Biickeburg, begr. ald. 26 nov. 1744, tr. Biickeburg 28 jan. 1690



Anonim

Miniatuur

**HERMANN ALBRECHT INSINGER**  
(1757-1805)

Part. coll.

Philippine Elisabeth Weihmanns, begr. ald. 1 dec. 1744.

III. **Albrecht** Friedrich Insinger, ged. Bückeberg 22 aug. 1703, hofkleermaker en eigenaar Freisassenhof te Meinsen (**Schaumburg-Lippe**), begr. ald. 27 april 1758, tr. le Bückeberg 27 maart 1738 Johanna Sophia Drewes, geb. Meinsen, Freisassenhof; tr. 2e Bückeberg 6 april 1747 Sofia **Magdalena** Enax, geb. 26 juni 1727, † Holtensen (Hannover) 19 jan. 1806, dr. van Johan Gottfried en N. Gaden; zij hertr. 1762 Arnold Hespe.

Uit het tweede huwelijk, voor zover bekend:

1. Hermann Albrecht, volgt IV.

2. **Johann** Friedrich Insinger, tr. Juliana Sophia Krukenberg.

Uit dit huwelijk:

a. Johanna Sophia Louise Insinger, † voor 1895, tr. N.N. Bartmer .

b. Sophia **Albertina** Frederika Insinger, geb. Holte (Hannover) 19 nov. 1803, † Amsterdam 21 febr. 1895.

IV. Hermann **Albrecht** Insinger, geb. Meinsen 6 jan. 1757, koopman, oprichter firma Insinger & Co. te Amsterdam 1801, omstr. 1800 directeur Negotie op de eilanden St. Croix (St. Kruis), St. Thomas en St. Jan (Deens West-Indië), luitenant burgerij te Amsterdam 1780-, † ald. 24 mei 1805, tr. Amsterdam 19 aug. 1787 Anna Maria Swarth, geb. Amsterdam 9 april 1764, regentes Luthers Diaconie Weeshuis 1802-, † Amsterdam 5 maart 1828, dr. van Jacobus en Anna Maria Tekelenburg.

Uit dit huwelijk:

1. **Albrecht** Fredrik, volgt Va (A).

2. Anna **Jacoba** Insinger, geb. Amsterdam 13 april 1790, † h. Lindeheuvel, Bloemendaal 25 okt. 1854, tr. Amsterdam 4 juli

1816 David Borski (R.N.L.), geb. Amsterdam 11 sept. 1793, koopman, lid firma Buijs, de Bordes en Jordan, commissaris West-Indische Mij., de Hollandsche **IJzeren** Spoorweg Mij., de Oostersche Handel en Reederij en het Amsterdamsch **Entrepôt-Dok**, lid Kamer van Koophandel te Amsterdam **1830**, lid Raad van Amsterdam, lid Tweede Kamer 1846-1849, lid Eerste Kamer der Staten-Generaal 1849-1860, † Amsterdam 22 april 1870, zn. van Willem en Johanna van de Velde.

3. Johannes, volgt Vb (B).

4. Jacobus Hermanus, volgt Vc (C).

5. **Albrecht** Insinger, geb. Amsterdam 24 jan. **1796**, koopman te Antwerpen, † Bordeaux 28 febr. 1865, tr. le Nantes (**Loire-Atlantique**) 14 april 1830 Henriette **Emilie** Labouchere, geb. Nantes 12 juli 1806, † **Eaux-Bonnes (Pyrénées-Atlantiques)** 14 sept. 1831, dr. van Antoine Marie en Cathinka Muncke Knudsen; tr. 2e Cobriac (Dordogne) 18 okt. 1838 Mathilde Durand.

6. Carel Insinger, geb. Amsterdam 25 jan. **1796**, tweeling met voorgaande, † ald. 8 april 1797.

7. **Sophia Magdalena** Insinger, geb. Amsterdam 26 jan. 1798, † ald. 7 april 1814.

8. Petrus Insinger, geb. Amsterdam 24 juni 1799, begr. ald. 6 dec. 1799

9. Maria Christina Insinger, geb. Amsterdam 14 jan. 1802, † ald. 9 aug. 1806.

10. Carolina Insinger, geb. Amsterdam 21 okt. 1803, † ald. 22 okt. 1806.

## A

Va. **Albrecht** Fredrik Insinger (R.N.L.), geb. Amsterdam 28

aug. 1788, koopman, lid **firma** Insinger & Co., commissaris Nederlandsche Handel-Mij. (1855)-1870, commissaris Amsterdamsche Kanaal-Mij. 1866-†, lid Kamer van Koophandel 1835-, lid gemeenteraad 1825-, wethouder Amsterdam 1844-, lid Prov. Staten van Noord-Holland (1840)-1849, lid Eerste Kamer der Staten-Generaal 1849-1859, directeur dep. Amsterdam Instituut voor Doofstommen te Groningen 1860-, † Amsterdam 12 maart 1872, tr. Amsterdam 13 mei 1823 Wilhelmina **Jacoba Borski**, geb. Amsterdam 11 aug. 1800, † ald. 17 nov. 1894, dr. van Willem en Johanna Jacoba van de Velde.

Uit dit huwelijk:

1. **Hermina** Maria Jacoba Insinger, geb. Amsterdam 11 maart 1826, † Arnhem 13 juni 1918, tr. Amsterdam 20 sept. 1849 Bernhard Theodor **Anne** Westerouen van Meeteren, geb. **Oude-Tonge** 1 jan. 1824, koren- en pelmoleenaar te Amsterdam (1849), fabrikant ald. (1853, 1856), 2e luitenant dragonders, † Utrecht 20 jan. 1870, zn. van Dr. **Gijsbert** Nicolaas en **Amalie** Henrique barones van Verschuer.

2. Willem Fredrik Insinger, geb. Amsterdam 9 juli 1827, † h. Klein Oosterhout, Heemstede 5 aug. 1830.

3. Jacob Albrecht, volgt **Vla.**

4. Johanna Jacoba Wilhelmina Insinger, geb. Amsterdam 16 maart 1830, † h. Pijnenburg, Lage Vuursche 15 aug. 1868, tr. Amsterdam 7 juli 1853 **Herman Albrecht** Insinger (**Vlc.**).

5. Frederika Sophia Carolina Insinger, geb. Amsterdam 3 jan. 1832, † 's-Gravenhage 30 juni 1895, tr. Amsterdam 11 sept. 1856 Jhr. Sible **Speelman**, geb. Heerenveen 7 sept. 1819, 1840 2e luitenant art. 1840-1846, † 's-Gravenhage 21 sept. 1882, zn. van Jhr. Mr. Helenus Marinus **Speelman** Wobma en Antje **Hoitinga** Cats en wedr. van **Rinske Heringa** Cats.



Anoniem

Aquarel. 28,5 × 20,5 cm.

**ALBRECHT FREDRIK INSINGER (R.N.L.)**  
**(1788-1872)**

Part. coll.

Foto Icon. Bur.





Anonim

Aquarel, 28,5 x 20.5 cm.

**WILHELMINA JACOBA BORSKI**  
(1800-1894)

Part. coll.

Foto Icon. Bur.

6. Levenloze dochter, geb. Amsterdam 31 maart 1833.

7. Anna Jacoba **Carolina** Insinger, geb. Amsterdam 13 april 1834, † ald. 4 mei 1835.

8. Levenloze zoon, geb. Amsterdam 27 febr. 1836.

9. Levenloze zoon, geb. Heemstede 26 juli 1840.

10. Anton Fredrik, volgt **VIb**.

**VIa.** Jacob **Albrecht** Insinger, geb. Amsterdam 28 juli 1828, † Arnhem 25 aug. 1879, tr. Amsterdam 15 dec. 1853 Caroline Wilhelmine von Hemert, geb. Amsterdam 4 okt. 1827, † Velsen 4 nov. 1910, dr. van Jean Alstorpius en Sara **Susanna** van **Swinden**.

Uit dit huwelijk:

1. **Albrecht** Fredrik, volgt **VIIa**.

2. Jean Louis Insinger, geb. Amsterdam 11 sept. 1856, † Leiden 7 juni 1881.

3. **Willem** Albrecht, volgt **VIIb**.

4. **Emile Juste** Insinger, geb. Brummen 5 nov. 1860, † Arnhem 13 juni 1878.

5. Fredrik **Robbert** Insinger, geb. Brummen 6 dec. 1862, directeur North-Western & Pacific Hypotheekbank te Spokane (Washington), † ?, tr. Spokane 8 april 1901 **Julia** Cooley Nettleton, geb. Duluth (Minnesota) 31 dec. 1868, † ?, dr. van William Martin en Helen **May** Scoville en gesch. **echtg.** van Alongo **Jay** Whiteman.

6. Eduard Willem, volgt **VIIc**.

7. Wilhelmina Jacoba Insinger, geb. Arnhem 24 nov. 1867, † Aerdenhout 1 juni 1937, tr. Amsterdam 5 jan. 1893 **Carl** August Breitenstein, geb. Amsterdam 23 dec. 1864, kunstschilder, † Velsen 5 sept. 1921, zn. van Carl Rudolph Wilhehn Joseph en

Frances Jones.

8. Ernst Franz, volgt **VIId**.

**VIIa.** **Albrecht** Fredrik Insinger, geb. Amsterdam 20 okt. 1854, lid Zedelijk Lichaam "**Charitas**" 18841893, gedelegeerde **Javassche** Bank te Amsterdam **1891-†**, vice-consul België **1891-†**, Amsterdam 19 maart 1912, tr. Amsterdam (bij volmacht) 28 dec. 1877 Anna Elisabeth van de Stadt, geb. Bloemendaal 7 okt. 1854, **†** Zeist 24 sept. 1941, dr. van Nicolaas en Suzarma Johanna Francina Taunay.

Uit dit huwelijk:

1. **Susanna** Johanna Francina Carolina Wilhelmina Insinger, geb. Amsterdam 20 mei 1879, **†** Zeist 16 febr. 1945, tr. Zeist 18 maart 1908 Charles Calkoen, geb. Amsterdam 22 dec. 1873, directeur **Levensverzekerings** Mij. Kosmos te Zeist en Export Mij. B. van Leeuwen **& Co**, lid **firma** Anton Kalf **& Co.**, **†** Zeist 1 dec. **1963**, zn. van Mari Cornelis en Theodora Mechtelda van **Heemskerck** Veeckens.

2. Jacob **Albrecht** Carel Willem **Robbert** Franz, volgt **VIIIa**.  
3. **Albrecht** Fredrik, tweeling met voorgaande, volgt **VIIIb**.

**VIIIa.** Jacob **Albrecht** Carel Willem **Robbert** Franz Insinger, geb. Haarlem 18 aug. 1886, firmant Wed. J. Bosse en Zn., commissionairs in assurantiën te Amsterdam, t 's-Gravenhage 22 nov. 1942, tr. Baarn 4 maart 1915 Bartruida van Kempen, geb. Amsterdam 13 dec. 1890, t St. **Palais** (Basses-Pyrénées) 26 juli 1925, dr. van Ernst Richard en **Jeanne** Marie Louise **Petronelle** **Beuker**.

Uit dit huwelijk:

1. Anna Elisabeth Bartruida Insinger, geb. Baarn 30 juli 1916,

† Lausanne (Vaud) 23 febr. 1928.

2. **Robbert**, volgt IXa.

**IXa. Robbert** Insinger, geb. Utrecht 3 mei 1918, importeur technische boeken, tr. 's-Gravenhage 20 maart 1943 Suzette Marie de **Kock** van Leeuwen, geb. 's-Gravenhage 19 dec. 1921, dr. van Emile Constant Theodoor en **Mena** Elisabeth de Vries. [*Eemnes*]

Uit dit huwelijk:

1. **Mena** Anna Elisabeth Insinger, geb. Baarn 13 sept. 1944, secretaresse [*Amsterdam*], tr. Londen 30 okt. 1965 (door echtsch. ontb.) Christiaan Edouard Campagne, geb. Haarlem 10 juli 1939 (*woonplaats onbekend*), zn. van Prof. Dr. **Cornelis** en Elisabeth **Henriette** Thoma Collard.

2. **Suzanne** Bartruida Emilie Insinger, geb. Baarn 2 april 1946, tr. le Baarn 24 april 1971 (echtsch. **ingeschr.** ald. 29 april 1983) Mr. Adriaan Floris **Guépin**, geb. Amsterdam 6 juni 1938, medewerker Banque de Suez Nederland N.V. [*Hilversum*], zn. van Mr. Frans Pieter en Adriana Justine de Jong Schouwenburg; tr. 2e Rotterdam 29 juli 1983 Eelco Aldert Postuma, geb. Rotterdam 17 nov. 1928, oud-cargadoor Nedlloyd te Rotterdam, zn. van **Hero** en Adriana Helena Kapteijn. [*Rotterdam*]

3. Odette Danmelle Monique Insinger, geb. Baarn 25 mei 1950, tr. Voorschoten 25 mei 1984 Frank Paauwe, geb. Makassar 13 aug. 1939, accountant, zn. van Abraham Jacob en **Pauline** Elize Laurence Marie van **Motman**. [*Voorschoten*]

**VIIIb. Albrecht** Fredrik Insinger, geb. Haarlem 18 aug. 1886, secretaris Ordinary Ward Contin. River Plate & Brasil Freight Conf., † Delft 5 jan. 1945, tr. le Calcutta 3 dec. 1914 Mary Carpenter, geb. Plawa (Brits-Indië) 13 april 1889, † 's-Graven-

**hage** 13 april 1930, dr. van William en Margaret Forest; tr. 2e 's-Gravenhage 24 maart 1934 Gerardina Kok, geb. Schiedam 25 mei 1906, † 's-Gravenhage 20 okt. 1986, dr. van **Daniel** en Elisabeth Catharina Schootman.

Uit het eerste huwelijk:

1. **Albrecht** Fredrik Insinger, geb. Southsea (Hampshire) 18 nov. 1915, t concentratiekamp Ned.-Indië omstr. 1944.
2. Robert William Insinger, geb. Hilversum 19 aug. 1917, † Canada (?), tr. N.N.

**VIIIb.** Willem **Albrecht** Insinger, geb. Brummen 11 mei 1858, landbouwer, † Greeley (Colorado) 17 jan. 1937, tr. Haarlem 7 dec. 1893 Olga Emilie von Hemert, geb. Amsterdam 16 sept. 1866, † Greeley 6 mei 1895, dr. van Jean Alstorpius en Johanna Elizabeth Aletta Rijnbende.

Uit dit huwelijk:

Jan Willem **Albrecht** Insinger, geb. Greeley 20 maart 1895, vlieggenier, t (verongelukt) Dallas (Texas) 9 april 1918.

**VIIIc.** Mr. Eduard Willem Insinger, Brummen 15 dec. 1864, advocaat en procureur te Amsterdam **1879-**, directeur **Rotterdamse** Hypotheekbank voor Nederland, lid bestuur Spaarbank voor de Stad Amsterdam **1892-**, † Amsterdam 10 mei 1913, tr. Haarlem 10 april 1890 **Jacoba** Comelia **Waller**, geb. Steenwijk 14 sept. 1865, † Aerdenhout 5 okt. 1923, dr. van Ds. **Herman** François en Petronella Cornelia van Marken.

Uit dit huwelijk:

1. Jacob Albrecht, volgt **VIIIc.**
2. **Herman** François Insinger, geb. Amsterdam 21 febr. 1892, † ald. 27 april 1892.

3. Eduard Willem, volgt **VIII d.**
4. **François** Gerard, volgt **VIII e.**

**VIII c.** Jacob **Albrecht** Insinger, geb. Amsterdam 31 jan. 1891, scheikundige N.V. Chemische Fabriek "Naarden", † Bussum 10 okt. 1966, tr. Bloemendaal 2 okt. 1917 Comélie Louise de **Clercq**, geb. Haarlem 14 april 1895, † Bussum 28 okt. 1970, dr. van Adriaan en Louise s' Jacob.

Uit dit huwelijk:

1. Eduard Willem, volgt **IX b.**
2. Frederik Robert, volgt **IX c.**
3. Louise Insinger, geb. Bussum 27 dec. 1925, **oud-directiesecretaresse**. *[Amstelveen]*

**IX b.** Mr. Eduard Willem Insinger, geb. Naarden 27 juli 1918, oud-jurist Deltalloyd verzekeringsgroep N.V., tr. Amsterdam 11 mei 1957 Catharina Elisabeth Soutendam, geb. Semarang 30 okt. 1923, dr. van Jan en Wilhelmina Sophia Otten. *[Amsterdam]*

Uit dit huwelijk:

1. Mr. Elisabeth Willemien Insinger, geb. Amsterdam 17 april 1958, product manager Fidelity, beleggingsfonds, tr. Amsterdam 6 maart 1986 James **William** Ricci, geb. New York 21 febr. 1954, computer technician, zn. van **Patric** Joseph en Helen Louise **McCown**. *[Boston]*
2. Jan **Albrecht** Insinger, geb. Amsterdam 5 sept. 1960, cellist. *[Amsterdam]*

**IX c.** Frederik Robert Insinger, geb. Naarden 11 jan. 1921, technicus, tr. Bussum 8 juli 1950 **Henriette** Eveline Vermey, geb. Bussum 13 juni 1925, † Norwalk (Connecticut) 12 aug. 1974, dr.

van Robert H. en **Grace** Korth. *[Norwalk]*

Uit dit huwelijk:

1. Margareth Louise Insinger, geb. Darien (Connecticut) 8 april 1951, tr. le Norwalk nov. 1972 (door echtsch. ontb.) Mike **Sileo**, tr. **2e** Norwalk 1981 **Bruce** Morrow. *[Norwalk]*

2. Albertine Alice Insinger, tweeling met voorgaande, geb. Darien 8 april 1951, onderwijzeres, tr. Danbury (Connecticut) 16 mei 1976 Mike Kapsch. *[Manchester, New Hampshire]*

3. Elisabeth Helen Insinger, geb. Darien 30 jan. 1953, tr. le 1973 (door echtsch. ontb.) Timothy **McGeoff**; tr. **2e** Binghamton (**New** York) 7 jan. 1981 Louigi Joseph Resciniti.

*[Whitney Point, New York]*

4. Julia Ann Insinger, geb. Darien 5 jan. 1960.

*[Sumneytown, Pennsylvania]*

**VIIIId.** Ir. Eduard Willem Insinger, geb. Amsterdam 26 mei 1895, werktuigk. ing., **bedrijfschef** Kon. **Nederlandsche Machinefabriek v/h E.H. Begemann** te Helmond (-1950), werkzaam Stork te Hengelo (Ov.), † ald. 27 febr. 1957, tr. le Baarn 15 juni 1926 Ignatia Elisabeth **Jacoba Koenen**, geb. Scheveningen 3 okt. 1897, † Helmond 21 maart 1934, dr. van Mr. Hendrik Jacob en Johanna Carolina de Graaf; tr. **2e** Helmond 12 mei 1942 Johanna Fentener van Vlissingen, geb. Helmond 9 juli 1895, † **Bakel** 14 aug. 1978, dr. van Pieter en Johanna Cornelissen en wed. van Christiaan Joannes Lambrechtsen.

Uit het eerste huwelijk:

1. Johanna Carolina Insinger, geb. Delft 15 april 1928, † Helmond 25 april 1938.

2. Eduard Willem, volgt **IXd**.

3. Catharina Rutgera Insinger, geb. Helmond 27 febr. 1931, tr.

Helmond 18 febr. 1956 Ir. Frederik Willem Craandijk, geb. Elst 30 dec. 1925, civ. ing., oud-directeur Kon. Nederlandse Katoenspinnerij N.V. te Hengelo (Ov.), zn. van Jacobus en Judith Geertruid Blijdenstein. *[Enschede]*

4. Hendrik Jacob, volgt **IXe**.

**IXd**, Ir. Eduard Willem Insinger, geb. Helmond 6 febr. 1930, werktuigk. ing., productieleider Kunststoffenbedrijf Industrie Mij. Avio-Diepen N.V. te Rijswijk, † Voorburg 19 aug. 1969, tr. Hellendoorn 11 febr. 1961 Maria **Jacoba** van der Muelen, geb. Almelo 12 febr. 1931, dr. van Godfried en Lucia Engberts. *(Leidschendam)*

Uit dit huwelijk:

1. Eduard Willem Insinger, geb. Nieuwer-Amstel 18 nov. 1961, bankemployé Algemene Bank Nederland N.V. *[Amsterdam]*

2. Godftied Nicolaas Insinger, geb. Nieuwer-Amstel 3 juli 1963, student rechten. *[Leiden]*

3. Frank Daniël Insinger, geb. Amstelveen 27 sept. 1965, student economie. *[Rotterdam]*

4. Ida Maria Lucia Insinger, geb. Leidschendam 6 april 1969. *[’s-Gravenhage]*

**IXe**, Hendrik Jacob Insinger, geb. Helmond 8 sept. 1933, oud-kapitein-luitenant-ter-zee elektrotechnische dienst, tr. ‘s-Gravenhage 21 sept. 1963 **Emilie** Erica Emma Frech, geb. ‘s-Gravenhage 25 mei 1936, dr. van Mr. **Erhard** Gustav Heinrich en Erica Senta Melati **Tack**. *[’s-Gravenhage]*

Uit dit huwelijk:

1. Jacob Eduard Pieter Insinger, geb. ‘s-Gravenhage 30 april 1965, student filosofie en rechten te Amsterdam. *[Amsterdam]*



## INSINGER

2. **Philippa** Alexandra Marijke Insinger, geb. 's-Gravenhage 12 april 1968. *[Dorchester, Dorsetshire]*
3. Michiel Willem Maarten Insinger, geb. Alkmaar 9 juli 1970. *['s-Gravenhage]*

**VIIIe.** Dr. François Gerard Insinger, geb. Amsterdam 28 april 1900, med. dr., chirurg te Amersfoort, † ald. 2 mei 1967, tr. Heemstede 20 jan. 1927 Maria Anna Guépin, geb. Den Helder 7 aug. 1901, dr. van Jean Pierre en **Jeanne** Félicie Joséphine Bloem. *[Haarlem]*

Uit dit huwelijk:

1. **Jacoba** Cornelia Insinger, geb. Amsterdam 26 nov. 1927, tr. Amersfoort 26 okt. 1953 Prof. Dr. Taco **Hajo** van der Harst, geb. Amsterdam 26 dec. 1923, wis- en natuurk. dr., geoloog, hoogleraar Technische Universiteit Delft **1980-**, zn. van dr. Pieter Andries en Henriette Cornelia van den Honert. *[Aerdenhout]*
2. François Gerard, volgt **IXf.**
3. Felix, volgt **IXg.**
4. Héléne Insinger, geb. Utrecht 7 maart 1933, verpleegster, tr. Amersfoort 12 febr. 1959 Ir. Richard Bettman, geb. Haarlem 11 maart 1928, **scheik.** ing., senior processing engineer **Sasol**, zn. van Johan Hendrik en Anna Jacoba Aafje von **Felde.** *[Sasolburg, Z. -Afrika/]*
5. Willem Alexander, volgt **IXh.**

**IXf.** Dr. Ir. François Gerard Insinger, geb. Utrecht 25 febr. 1929, natuurk. ing., dr. techn. wetenschappen, **scientific and education programs** manager I.B.M.-Nederland N.V. te Amsterdam, tr. Amersfoort 21 dec. 1957 Anneke **Vlugter**, geb. **Semarang** (Midden-Java) 6 maart 1933, dr. van Ir. Hugo en Adriana

den Hartog. *[Amsterdam]*

Uit dit huwelijk:

1. Arnaud Theodoor Insinger, geb. Amersfoort 24 sept. 1958, computerdeskundige. *[Amsterdam]*

2. **Jeanne Hélène** Insinger, geb. Amersfoort 19 dec. 1959, arts. *[Amsterdam]*

3. Margaretha Josephina Insinger, geb. Amersfoort 26 juli 1962, tekenlerares en beeldend kunstenaar. *[Amsterdam]*

**IXg.** Felix Insinger, geb. Utrecht 17 okt. 1930, oud-medewerker Bechtel International, tr. Renkum 22 maart 1958 Jetske Coomans de Ruiters, geb. Renkum 26 juli 1934, dr. van Ing. Arnold en Martha ten Houten. */Houston, Texas]*

Uit dit huwelijk:

1. Frans Gerard Insinger, geb. Calgary 14 maart 1959, werktuigbouwk. ingenieur, werkzaam bij Bechtel International. *[Houston]*

2. Felix Insinger, geb. Camrose (**Alberta**) 5 mei 1960, manager store operations **Randall's**, tr. Houston 28 mei 1983 Cathrine **Gail** Hanington, geb. Ingelwood (Californië), dr. van John en N. Baucham. *[Houston]*

3. Claire Margot Insinger, geb. Hawaïi 2 aug. 1962, werkzaam in makelaardij. *[Berkeley, Californië]*

4. Eleanore Jessica Insinger, B.A. (business adm.), geb. **Lafayette** (Californië) 4 juni 1966. *[Houston/*

5. Ingrid Cynthia Insinger, B.A. (**liberal** arts), geb. Lafayette 18 okt. 1969. *(Houston]*

**IXh.** Ir. **Willem** Alexander Insinger, geb. Amersfoort 9 aug. 1939, natuurk. ing., computerdeskundige *[Johannesburg, Zuid-*

*Afrika*], tr. De Bilt 10 febr. 1967 (door echtsch. ontb. 1988)  
Charlotte Michielsens, geb. Velsen 12 juni 1946 *[woonplaats* on-  
dr. van Ir. Torn en Maria Comelia **Alma**.

Uit dit huwelijk:

1. Frans Christiaan Insinger, geb. 26 mei 1969, computerdes-  
kundige. *[Johannesburg]*
2. Franka Henriette **Insinger**, geb. Voorburg 12 okt. 1970,  
studente drama en talen. *[Johannesburg]*

**VIIId.** Ernst Franz Insinger (C.O.N., R.N.L.), geb. Arnhem 1  
mei 1870, luitenant-generaal art., commandant veldleger, † Sche-  
veningen 4 jan. 1939, tr. Bussum 3 okt. 1894 Agathe **Henriëtte**  
Charlotte Marie **Schiff**, geb. Amsterdam 4 sept. 1873, † Scheve-  
ningen 19 april 1950, dr. van Mr. Theodoor en **Susanna** Gardina  
Maria barones van **Reede** tot ter Aa.

Uit dit huwelijk:

1. Theodor Marie, volgt **VIIIIf.**
2. **Carel** Willem, volgt **VIIIg.**
3. Frans Hemi Insinger, geb. 's-Gravenhage 14 okt. 1897,  
rubberplanter in Ned.-Indië, directeur **ener** N.V., † Bussum 2  
febr. 1982, tr. 's-Gravenhage 7 febr. 1931 Maria Thomson, geb.  
's-Gravenhage 22 okt. 1899, † Naarden 26 nov. 1973, dr. van  
Lodewijk Willem Johan Karel en Hemietta Lambertina **Slotema-**  
**keren** gesch. **echt**g. van le Lucas Jan Stoit **Dijck**, 2e Jhr. Gustaaf  
Alexander Berg.

**VIIIIf.** Theodor Marie Insinger, geb. Bussum 28 juli 1895,  
landbouwkundige, **res.** majoor Canadian Scottish Highlanders, †  
(gesneuvelde) Dieppe (Seine-Maritime) 19 aug. 1942, tr. 's-Graven-  
**hage** 27 april 1922 Caroline **Wolfine** Jeannette Adolphine **Corne-**

lie barones van Hemert tot Dingshof, geb. 's-Gravenhage 20 dec. 1894, † Calgary 11 febr. 1978, dr. van baron Karel Wolf Jan Adolph Cornelis en Jkvr. Henriette Jacqueline Ram.

Uit dit huwelijk:

1. Ernst Frans, volgt **IXi**.
2. Theodor Marie, volgt **IXj**.

**IXi**, Ernst Frans Insinger, geb. Bilthoven 8 nov. 1922, vrachtwagenchauffeur, tr. Calgary 5 mei 1953 Denise Augustine Hoey, geb. Saskatchewan 6 aug. 1926, dr. van James en Delariffe Abel.

*[Calgary]*

Uit dit huwelijk:

1. Ernst Frans Insinger, geb. Calgary 20 okt. 1957, † ald. 24 april 1964.
2. Robert John Insinger, geb. Calgary 14 aug. 1963, vrachtwagenchauffeur, tr. Calgary 29 juni 1985 Elaine Carol Ouchi, geb. Calgary 4 maart 1955, dr. van Alfred en Jane Jones en gesch. echtg. van N.N. *[Calgary]*
3. Crystal Clair Insinger, geb. Calgary 4 okt. 1965, studente.

**IXj**, Theodor Marie Insinger, geb. Bilthoven 5 april 1924, oud-service controller, tr. Calgary 4 mei 1944 Doreen Johnston, geb. Hexham (Northumberland) 20 juli 1925, dr. van Walter en Mary Lizzie Nichol. *[Sylvan Lake, Alberta]*

Uit dit huwelijk:

1. Theodor Waker, volgt Xa.
2. Lynne Carol Insinger, geb. Calgary 30 dec. 1946, tr. Vancouver 23 juli 1971 Gary Glen LaMarsh, geb. Medicine Hat (Alberta) 22 sept. 1943, office manager, zn. van N.N. *[Calgary]*

## INSINGER

3. Thomas Richard Insinger, geb. Calgary 7 juni 1957, † Bawlf (Alberta) 6 aug. 1974.

4. **Susan** Marie Insinger, geb. **Calgary** 22 sept. 1959, assistent manager uitgeverij. *[Calgary]*

Xa. Theodor Waker Insinger, geb. Calgary 23 maart 1946, **chief clerk** Canadian Pacific Railway, tr. Calgary 1 juni 1968  
Barbara Ann Lundman, geb. **Enderby** (British Columbia) 6 dec. 1947, dr. van N.N. *[Calgary]*

Uit dit huwelijk:

1. **Gregory** Wayne Thomas Insinger, geb. Calgary 19 juni 1975.
2. David Christopher Insinger, geb. **Calgary** 13 okt. 1977.

VIIIg. Mr. Carel **Willem** Insinger (O.O.N.), geb. Bussum 31 juli 1896, directeur buitenlandse econ. betrekkingen Ministerie van Economische Zaken te 's-Gravenhage, **res.** le kapitein art., † Scheveningen 23 dec. 1968, tr. 's-Gravenhage 8 nov. 1930 **Hen-**  
**drika** Catharina Maria Eenhorst, geb. Breda 1 juni 1909, dr. van Drs. Hermanus **Cornelis** Josephus en Emma Catharina Ludovica Verpaalen. *['s-Gravenhage]*

Uit dit huwelijk:

1. Henri Frans, volgt **IXk**.
2. **Robbert** Carel, volgt **IXI**.

**IXk.** Drs. Henri Frans Insinger, geb. Roosendaal 12 juli 1932, drs. wis- en natuurkunde, geoloog, medewerker N.V. Nederlandse **Gasunie** te Groningen, tr. 's-Gravenhage 9 okt. 1965 Clara Fredrica Scholten, geb. Wilp 14 mei 1944, dr. van Prof. Mr. Gerbert **Joan** en Jkvr. Esther Wilhelmina Beelaerts van Blokland. *[Haren, Gr.]*

Uit dit huwelijk:

1. **Hester** Wilhelmina Insinger, geb. Voorburg 25 mei 1967, studente rechten. *[Leiden]*
2. Carel Hendrik Insinger, geb. Haren 24 nov. 1969, student rechten. *[Leiden]*

**XI.** Mr. **Robbert** Carel **Insinger**, geb. 's-Gravenhage 13 aug. 1936, directeur N.V. Schadeverzekering Mij. U.A.P. Nederland te Rotterdam, res. majoor art., tr. Amsterdam 27 april 1963 Mr. Elisabeth Laverge, geb. Batavia 16 april 1941, beleidsambtenaar Ministerie van Welzijn, Volksgezondheid en Cultuur, dr. van Mr. Albertus en Mr. Juliette Terwindt. *[Rotterdam/*

Uit dit huwelijk:

1. Juliette Insinger, geb. Rotterdam 11 nov. 1963, studente rechten. *[Amsterdam]*
2. Mr. Charlotte Marie Insinger, geb. Rotterdam 24 juli 1965, werkzaam bij **Shell** Nederland. *[Rotterdam/*
3. **Willem Robbert** Insinger, geb. **Capelle** aan de IJssel 5 juni 1968, † Rotterdam 8 nov. 1980.

**Vib.** Anton Fredrik Insinger, geb. Heemstede 17 aug. 1844, koopman, lid **firma** Insinger & Co. te Amsterdam vanaf 10 mei 1867, directeur cultuurmaatschappij, † Laren (**N.-H.**) 8 mei 1920, tr. 's-Gravenhage 24 aug. 1867 Johanna Adriana Gleichman, geb. Rotterdam 5 aug. 1839, lid bestuur bewaarschool "Sophia" 1891-**(1899)**, † Laren 18 juli 1939, dr. van Adriaan en Caroline Louise Marie van Heel.

Uit dit huwelijk:

1. Frederik Gustaaf, volgt **VIIe**.
2. Lodewijk Adriaan, volgt **VIIIe**.

3. George Gustaaf Adolf Insinger, geb. Amsterdam 29 okt. 1870, † Nieuwer-Amstel 19 dec. 1892.

VIIe. Frederik Gustaaf Insinger, geb. Amsterdam 15 juli 1868, koffieplanter te Tlogosari (**Malang**, Oost-Java), daarna koopman, bankier, lid firma Insinger & Co. te Amsterdam, lid Vereeniging voor den Effectenhandel, † Lausanne (**Vaud**) 5 maart 1958, tr. Bussum 8 jan. 1903 Jkvr. Clasine Thérèse **Röell**, geb. Amsterdam 26 maart 1880, † Velp (Gld.) 7 febr. 1964, dr. van Jhr. Jan Karel Lodewijk en Ignatia van Heukelom.

Uit dit huwelijk:

1. Johanna Insinger, geb. **Malang** 4 okt. 1903, tr. le Amsterdam (bij volmacht) 9 febr. 1926 (echtsch. ingeschr. Semarang (Midden-Java) 10 jan. 1937) **Esgo Taco Kuiper** (O.O.N.) geb. Amsterdam 10 sept. 1902, secretaris Ned.-Indische Handelsbank, 1937-, laatst. gedel. commissaris Wereldbank -1970, † Bergen (N.-H.) 25 sept. 1985, zn. van Dr. Abraham **Kornelis** en Henriëtte Sophia Muller; hij tr. 2e Batavia 14 nov. 1940 (echtsch. uitgespr. 's-Gravenhage 24 nov. 1954) **Elizabeth Clara Schuller** tot **Peursum** en tr. 3e Djakarta 16 dec. 1954 Drs. Theodora Weijhenke; tr. 2e Laren (N.-H.) 2 dec. 1938 Arnold Cornelis **Hijmans**, geb. Amsterdam 16 april 1883, directeur N.V. Java Sumatra Handelsmaatschappij te Amsterdam, † concentratiekamp (1943/1945), zn. van **Hijman** Jacobus en Sara Kerdijk en wedr. van Hermana Cora Elisabeth Catharina du Mosch. *[Bilthoven]*

2. Yvonne Insinger, geb. **Malang** 20 okt. 1904, † Genua 24 dec. 1904.

3. Frederik Karel Insinger, geb. **Malang** 30 aug. 1906, † Amsterdam 4 april 1913.

4. Therese **Wilhelmine** Insinger, geb. Amsterdam 28 juli 1910,

† ald. 5 mei 1923.

5. Louise Antoinette Insinger, geb. Amsterdam 10 nov. 1914, tr. Amsterdam 26 nov. 1935 Raphaël **Armin** Joseph Sidler, geb. Sion (**Valais**) 5 mei 1909, le luitenant-vlieger Zwitserse leger, zn. van **Alphonse** en Marie Andenmatten. [*Sion, Valais*].

6. Madeleine Insinger, geb. Amsterdam 20 nov. 1920, tr. Amsterdam 23 dec. 1946 Dr. Erik Marius van Soest, geb. Djokjakarta (Midden-Java) 19 nov. 1920, med. dr., specialist verloskunde en gynaecologie, zn. van Frans en Jeannette Louise Antoinette Esser. [*Amsterdam*]

7. Jan Lodewijk, volgt VIIIh.

**VIIIh.** Jan Lodewijk Insinger, geb. Amsterdam 11 juli 1923, oud-lid firma Insinger & Co., oud-directeur Insinger Bankiers N.V., Im- en Exporthandel Insico, N.V. Mij, tot Exploitatie van Betke's **Hollandsche** Cacaofabriek, N.V. De **Cultuurmaatschappij** en N.V. De Koffieplantage **Pakellan**, directeur N.V. Cultuurmaatschappij **TLOGGSARI**, Icotrust B.V. en B.V. Mij voor Huizen Bezit en Beheer, oud-lid Vereeniging voor den Effectenhandel, oud-commissaris Insinger Willems & Cie en Cultuurmaatschappij Marbau-Zuid, alles te Amsterdam, tr. Corcelles (Vaud) 25 sept. 1954 Nelda Colette Dominique Gacond, geb. Neuchâtel 22 juni 1923, dr. van Willy Arthur en Augusta **Nellie** Blanc. [*Laren*]

Uit dit huwelijk:

Antoine Emmanuel Lodewijk Maurits Insinger, geb. Amsterdam 25 dec. 1963, student economie en informatica. [*Boston, Massachusetts*]

**VIII f.** Lodewijk Adriaan Insinger, geb. Amsterdam 8 okt. 1869,



koopman, bankier, lid firma Insinger & Co. te Amsterdam, algemene handelszaken en bankiersbedrijf, directeur **cultuur-**maatschappij, commissaris cultuurmaatschappij Marbau-Zuid, lid Vereeniging voor den Effectenhandel, † Laren (N.-H.) 17 okt. 1950, tr. Bussum 18 sept. 1900 Jkvr. Louisa Wilhelmina Röell, geb. Tilburg 18 jan. 1873, † Bussum 12 april 1934, dr. van Jhr. Jan Karel Lodewijk en Ignatia van Heukelom.

Uit dit huwelijk:

Inès Insinger, geb. Bussum 25 aug. 1901, † Rhenen 17 maart 1984, tr. Bussum 24 mei 1927 Jhr. Mr. Dr. Lodewijk Henrick Karel Cornelis van **Asch van Wijck** (C.N.L., C.O.N.), geb. h. Prattenburg, Rhenen 11 dec. 1888, procureur-generaal Hoge Raad der Nederlanden, † Amsterdam 5 april 1971, zn. van Jhr. Mr. Lodewijk Henrick Johan Marie en Lydia Julia Maria **Knep-**pelhout.

## B

Vb. Johannes Insinger, geb. Amsterdam 23 sept. 1792, koopman, † Nice (**Alpes-Maritimes**) 20 jan. 1829, tr. Antwerpen 23 nov. 1826 Charlotte Margaret Reeves, geb. East Sheen (**Derbyshire**) 24 mei 1810, † Hastings (**Sussex**) 29 nov. 1835, dr. van **Frederick** en Catherine Hawkes; zij hertr. William Unwin.

Uit dit huwelijk:

Vlc. **Herman Albrecht** Insinger, geb. Amsterdam 14 okt. 1827, 2e luitenant schutterij 1859-1861, commissaris Mij. tot **Uitbagge-**ring der Grachten van Amsterdam 1865-1869, lid gemeenteraad Amsterdam -1866, lid bestuur Kon. Nederlandsche Zeil- en **Roei-**vereeniging 1857-1865, lid Prov. Staten van Noord-Holland 1861-

1867, lid Tweede Kamer der Staten-Generaal 1866-1871, 1873-1884, † Parijs 20 febr. 1911, tr. Amsterdam 7 juli 1853 Johanna Jacoba Wilhelmina Insinger (**Va, 4**), geb. 'Amsterdam 16 maart 1830, † h. Pijnenburg, Lage Vuursche 15 aug. 1868, dr. van **Albrecht** Fredrik en Wilhelmina Jacoba Borski.

Uit dit huwelijk:

1. Jan **Herman**, volgt **VIIg**.
2. Willem Alexander Insinger (R.N.L.), geb. Amsterdam 17 april 1857, lid gemeenteraad Wageningen, † ald. 18 nov. 1921, tr. Amsterdam 23 sept. 1886 Carolina Antoinetta Suzanna **Everwijn** Lange, geb. Amsterdam 14 mei 1863, † Wageningen 29 jan. 1941, dr. van **Evert** Jan en Suzanna Antoinetta Carolina Rente Linsen.
3. **Alfred** Insinger, geb. Amsterdam 28 mei 1858, † h. Pijnenburg, Lage Vuursche 27 jan. 1879.
4. Edmond **Maximiliaan** Insinger, geb. Amsterdam 29 jan. 1860, † h. Pijnenburg, Lage Vuursche 19 dec. 1878.
5. Willem Frederik Insinger, geb. h. Pijnenburg, Lage Vuursche 7 sept. 1861, † ald. 5 juni 1881.
6. Charlotte Insinger, geb. Amsterdam 10 nov. 1862, † ? (na 1918), tr. Amsterdam 1 sept. 1887 Ds. Johannes Gottlieb **Friedrich** Rahn, geb. Pyritz (Pommeren) 25 april 1851, ev.-luthers predikant te Amsdorff (Pruissen) 1879-1884, te Amsterdam 1884-1891, te Vaals 1893-1895, † Bethel (bij Bielefeld, Westfalen) 10 dec. 1921, zn. van Ds. Friedrich **Wilhelm** en Christiane Auguste Pfänder.
7. Frederik Insinger, geb. h. Pijnenburg, Lage Vuursche 29 aug. 1865, was enige jaren rentmeester landgoed Pijnenburg, † Amsterdam 16 jan. 1908, tr. Amsterdam 7 april 1903 Elisabeth Abigaël Diepgrond, geb. Amsterdam 20 juni 1878, † ?, dr. van Cornelis en Rachel Emanuel **Bosboom**; zij hertr. New York 26

maart 1915 William Randall Atkinson.

VIIg. Jan **Herman** Insinger, geb. Amsterdam 12 mei 1854, koopman, lid firma **Herman Insinger & Co.** te Luxor (Egypte), † Caïro 27 okt. 1918, tr. Caïro 5 juli (1892) Mariam Mansour **Hanna**, geb. Daraoun (Libanon) 1 mei 1865, † Vevey (Vaud) 12 juli 1941, dr. van Mansour **Hanna** el Sabbag en Mansourah, dr. van Johanna Dib **Basili**.

Uit dit huwelijk:

1. Frederika **Mina Hanna** Insinger, geb. Caïro 6 juli 1884, † Vejle (Jutland) 1 nov. 1937, tr. le Kopenhagen 24 juli 1909 (door echtsch. ontbonden) Carl Emil Wolsgaard Iversen, geb. **Sölleröd** (Sjaelland, Denemarken) 14 april 1886, koopman, lid firma **Herman Insinger & Co.** te Luxor, † ?, zn. van John Edmund en Maria Wolsgaard; tr. 2e Fredericia (Jutland) 26 maart 1931 Dr. **Christian** Broder Schorring, geb. omstr. 1890, zn. van L.J.K. en Inger Peterson. *[Fredericia]*

2. Frederika Johanna (Johanna Frederika) Insinger, geb. Caïro 21 nov. 1885, † Berlin-Dahlem 5 nov. 1968, tr. Kiel 26 febr. 1914 Prof. Dr. Paul Richard Hartmann, geb. Neunkirchen (Bad **Mergentheim**, Württemberg) 8 juni 1881, hoogleraar klassieke talen te Göttingen (Neder-Saksen), † ?, zn. van Ds. Georg August Moritz en Thekla Luise Schleising.

3. Olga Charlotte **Hanna** Insinger, geb. Assiut (Egypte) 14 jan. 1887, † Vancouver (British Columbia) 11 maart 1976, tr. Arnhem 12 dec. 1918 Theodorus Johannes Braams, geb. Buren 18 okt. 1886, landbouwer te Erskine (Alberta), † Vancouver 25 febr. 1967, zn. van Jean Theodore Adrien en Aaltje Ter **Spill** Buttinger.

4. Edmond **Herman** Deodatus, volgt VIIIi.

VIIIi. Edmond Hetman Deodatus Insinger, geb. Luxor 1 okt. 1892, lid gemeenteraad Baarn, res. le luitenant art., † Baarn 24 dec. 1951, tr. Wageningen 27 nov. 1917 Alexandra Wilhelmina Emma Carolina Marie **Freiin** von Uslar-Gleichen, geb. Göttingen 2 juli 1897, † h. Pijnenburg, Lage Vuursche 28 sept. 1956, dr. van Freiherr Ludolph Carl Bernhard Ferdinand en Anna Hermine Mathilde Westerouen van Meeteren.

Uit dit huwelijk:

1. Jan **Herman Odo**, volgt **IXk**.

2. Anna **Elizabeth Sofie** Renate Insinger, geb. h. Pijnenburg, Lage Vuursche 29 juni 1921 [*Brighton, Sussex ?*], tr. le Baarn 6 maart 1947 (echtsch. Djakarta (West-Java) 12 juni 1951) Johannes **Elias** Schröder, geb. Culemborg 6 maart 1907 [*1947: Amsterdam*], zn. van Jacob **Christian** en Nevina Mathilda **Stricker**; tr. **2e** Brighton 10 nov. 1951 (echtsch. ingeschr. 22 febr. 1958, hertr. 25 febr. 1959, echtsch. ingeschr. 22 febr. 1966) Prof. Dr. Maarten Vink (R.N.L.), geb. Rotterdam 31 mei 1916, med. dr., chirurg Academisch Ziekenhuis te Leiden, hoogleraar chirurgie Rijksuniversiteit Leiden 1957-1980 [*Zoeterwoude*], zn. van Gerrit en Comelia Helena van de Vliet; hij hertr. Anna Charlotte **Lintz**.

**IXk**. Mr. Jan **Herman Odo** Insinger (R.N.L., O.O.N.), geb. h. Pijnenburg, Lage Vuursche 27 juli 1918, ambassadeur te Madrid 1975-, te Brussel 1978-1983, tr. Oudenrijn 10 sept. 1943 Machteld Sophie Henriëtte barones Taets van Amerongen van Renswoude, geb. Amerongen 9 april 1922, dr. van baron Willem Hendrik en Agatha Geertruida Wilhelmina de Bordes.

[*Sierra de Altea, Alicante en Lage Vuursche*]

Uit dit huwelijk:

1. **Herman Albrecht** Insinger, B.A. (hist. of arts), geb. Utrecht

## INSINGER

21 juli 1952, musicus, projectontwikkelaar [*Montreal, Quebec*], tr. **Lloret de Mar (Gerona) 28** sept. 1978 (door echtsch. ontb.) Virginia Yelletisch, geb. 14 sept. 1950, dr. van Jaime Yelletisch Gabriël en Victoria **Araño** Yelletisch. (*Montreal, Quebec*)

2. Edmond Per, volgt Xa.

3. Drs. Alexandra Agatha Elizabeth **Cécile** Insinger, geb. **Utecht** 11 maart 1957, litt. dra., arabist, tr. Renswoude 25 sept. 1982 Hubert Philippe Endtz, geb. Leiden 15 okt. 1956, arts, med. microbioloog, luitenant-ter-zee 2e kl. o.c. K.M.R., zn. van **Lambertus** Jacobus en Antoinette Mariette **Claude** Haguenu.

[*'s-Gravenhage*]

Xb. Mr. Edmond Per Insinger, geb. Utrecht 13 dec. 1953, vicepresident **capital** market corporation Algemene Bank Nederland N.V., tr. Wassenaar 19 mei 1984 Machteld **Maja** barones de Vos van Steenwijk, geb. 's-Gravenhage **20** juli 1955, **binnenhuis-architecte**, dr. van baron Mr. Roelof Willem en Jkvr. Mr. Ada **Frédérique Elias**. [*New York*]

Uit dit huwelijk:

1. Jan **Odo** Edmond Insinger, geb. 's-Gravenhage **20** nov. 1984.

2. **Herman Odo Alwin** Insinger, geb. Singapore 24 juli 1987.

## C

(*Uitgestorven 1928*)

Vc. Jacobus Hermanus Insinger, geb. Amsterdam 13 febr. 1794, koopman, lid firma Insinger & Co., directeur van De Nederlandse Bank N.V. 1844-1871, commissaris West-Indische Mij. (1854)-1872, lid districtscommissie Amsterdam Fonds tot aanmoediging en ondersteuning van den gewapende dienst in de



Mayer Fils & Pierson

Geaquarelleerde foto, 22,5 × 18,5 cm.

**ENGELINA ALETTA RINGELING**  
(1800-1872)

Part. coll.

Foto Icon, Bur.



Mayer Fils & Pierson

Gequarelleerde foto. 22,5 × 18,5 cm.

JACOBUS HERMANUS INSINGER  
(1794-1874)

Part. coll.

Foto Icon, Bur.

Nederlanden (1855)-†, † Amsterdam 13 dec. 1874, tr. le **Rozen**-daal 16 aug. 1823 Maria Catharina Ringeling, geb. Amsterdam 27 dec. 1801, † ald. 17 juni 1831, dr. van **Claas** en **Catharina Taddel**; tr. 2e Amsterdam 28 febr. 1833 Engelina Aletta Ringeling, geb. Amsterdam 2 juli 1800, † Driebergen 29 okt. 1872, zuster van zijn eerste echtgenote.

Uit het eerste huwelijk:

1. Anna Hermina Insinger, geb. Amsterdam 23 mei 1824, † Driebergen 16 febr. 1910.

2. Maurits **Herman** Insinger (**G.L.N.3**), geb. Amsterdam 25 april 1825, koopman, lid firma Insinger & Co., directeur 1857-(1860) en commissaris Kon. Nederlandse Stoomboot Mij. 1877-†, lid bestuur Kon. Nederlandsche Zeil- en Roeiveeniging 1857-1866, commissaris Alg. Mij. voor Handel en Nijverheid 1864 1868, lid hoofdbestuur te Amsterdam Patronaat voor Behoeftige Herstelde Krankzinnigen in de prov. Noord-Holland 1866-†, lid bestuur dep. Amsterdam II Mij. tot Nut van 't Algemeen 1866-1877, directeur 1866- en commissaris Directie van het **Amsterdamsch** Entrepot-Dok 1872-(1887), lid 1871- en voorzitter Kamer van Koophandel en Fabrieken te Amsterdam 1875-1880, lid Prov. Staten van Noord-Holland 1871-1883, (1887), commissaris Mij. tot Exploitatie Staatsspoorwegen 1876-†, lid gemeenteraad Amsterdam 1877-1882, commissaris Amsterdamsche **Rijn-Stoomboot** Mij., commissaris De Nederlandsche Bank N.V. 1878-†, lid raad van toezicht Mij. voor Gemeente-Crediet 1879-†, commissaris afd. ambachtsscholen Mij. voor de Werkende Stand 1879-1883, lid Eerste Kamer der Staten-Generaal 1881-†, commissaris Surinaamsche Bank 1883-†, † Driebergen 4 nov. 1891, tr. Amsterdam 24 nov. 1853 Jkvr. Henrietta Agnes van Loon, geb. Amsterdam 16 maart 1825, dame du **palais** van Koningin Emma,



lid dames-comité Patronaat voor Behoeftige Herstelde Krankzinnigen in de prov. Noord-Holland 1865- 1899, † Driebergen 12 nov. 1902, dr. van Jhr. Willem en Anna Louisa Agatha van Winter.

3. Gustaaf Eduard Insinger, geb. Amsterdam 10 juni 1826, † ald. 12 febr. 1928.

4. Maria Wilhelmina Insinger, geb. Amsterdam 1 april 1829, † ald. 5 mei 1858.

5. Marie Henriette Albertine Insinger, geb. Amsterdam 14 mei 1831, † Driebergen 18 nov. 1916.

**Literatuur.** Genealogie: *Nederland's Patriciaat* 20 (193 111932); *Het nageslacht van Michiel Adriaanszoon de Ruyter* ('s-Gravenhage 1957).

Levensberichten: (Va, VIc, Vc-2) in *N.N.B. W* 4 (1918) 798-199.

**Familiepapieren:** in particulier bezit.

## MERCIER

### Genealogie

*(De uitwerking begint na generatie IV)*

I. Matthieu (**le**) **Mercier**, verkreeg maart 1694 attestatie van de Waalse hervormde gemeente te Rotterdam naar Amsterdam, † ? (voor nov. 1717), tr. Louise de Bord (du Bourd, de Boer), begr. Amsterdam 4 april 1744.

Uit dit huwelijk, voor zover bekend:

1. **Jacques Mercier**, ged. Rotterdam 26 jan. 1689, [tr. Tholen 29 maart 1723 Marie Bergitte Apourcel].

2. Louise **Mercier**, ged. Rotterdam 12 jan. 1691, begr. Amsterdam 21 juni 1746, tr. Amsterdam 17 nov. 1717 Jean **Loubatier**, geb. Montpellier (Hérault) omstr. 1685, begr. Amsterdam 3 febr. 1747.

3. Marie **Mercier**, ged. Rotterdam 22 maart 1693, † ?

4. **Jeanne Mercier**, ged. Amsterdam 23 mei 1697, † ?

5. Pierre, volgt II.

II. Pierre **Mercier**, geb. Amsterdam 21 okt. 1700, begr. ald. 23 febr. 1750, tr. Amsterdam 2 april 1724 Catharine le Melle, ged. Amsterdam 27 jan. 1698, begr. ald. 25 aug. 1745, dr. van Etienne en Catherine **Asselin(e)**.

Uit dit huwelijk:

1. Louise **Mercier**, geb. Amsterdam 27 dec. 1724, † ?

2. Jean, volgt 111.

III. Jean **Mercier**, geb. Amsterdam 1 maart 1728, kantoorbediende, poorter Amsterdam 26 jan. 1751, begr. **ald.** 4 sept. 1768, tr. Amsterdam 31 jan. 1751 Marie Anne **Jullion**, geb. Amsterdam 15 juli 1725, begr. **ald.** 5 maart 1798, dr. van Pierre en **Marie-Anne Estam**.

Uit dit huwelijk:

1. Jean, volgt IV.

2. Pierre **Mercier**, geb. Amsterdam 23 jan. 1754, † ? (jong).

3. Marthe **Mercier**, geb. Amsterdam 31 mei 1755, begr. **ald.** 1 jan. 1803, tr. Amsterdam 1 juni 1785 Jean Antoine de Haas, geb. Amsterdam 23 nov. 1757, † **ald.** 11 jan. 1835, zn. van **Henrij** en Anne Benoist en gesch. **echtg.** van Johanna Christina Margaretha Giesen; hij tr. 3e Amsterdam 19 febr. 1804 Geertruida Elisabeth **Mercier**, zijn schoonzuster, en tr. 4e Amsterdam 16 juni 1805 **Petronella Smit**.

4. Pierre **Mercier**, geb. Amsterdam 23 mei 1757, schilder, † **ald.** 14 juni 1840, tr. 1e Amsterdam 10 aug. 1783 Maria **Antonia Meijsenheijm**, ged. Amsterdam 23 jan. 1757, begr. **ald.** 22 aug. 1790, dr. van Hendrik Hendriksz. en Johanna Margareta Froom; tr. 2e Amsterdam 18 sept. 1803 **Maria Hermans**, geb. Amsterdam omstr. 1764, † **ald.** 14 nov. 1836, dr. van N.N. en Maria Rooijens en wed. van Nicolaas van der Pijl.

Uit beide huwelijken nageslacht.

5. David **Mercier**, geb. Amsterdam 2 dec. 1760, † ?.

6. Pierre **Daniel Mercier**, geb. Amsterdam 19 okt. 1763, † ?.

7. Charles (Karel) **Mercier**, geb. Amsterdam 30 sept. 1764, poorter van Amsterdam 30 juni 1788, vergulder, siroopbrander, † **ald.** 11 april 1835, tr. Amsterdam 25 mei 1788 **Gesina van Eck (Neck)**, geb. Amsterdam omstr. 1762, † **ald.** 18 maart 1835, dr. van Gerrit en Zwaantje Hagen.

Uit dit huwelijk nageslacht.

8. **Geertruida Elisabeth Mercier**, geb. Amsterdam 16 jan. 1768, begr. ald. 11 dec. 1804, tr. Amsterdam 19febr. 1804 **Jean Antoine de Haas**, wedr. van haar zuster **Marthe Mercier**.

IV. **Jean Mercier**, geb. Amsterdam 14 febr. 1752, kantoorbediende, † ald. 3 jan. 1823, tr. Amsterdam 30 mei 1773 **Catharina Maria Muijlmán**, ged. Amsterdam 26 maart 1747, † ald. 23 jan. 1843, dr. van Paulus en Judith **Blansart**.

Uit dit huwelijk:

1. Paul Jean, volgt Va.
2. Jaques **Guillaume Mercier**, geb. Amsterdam 29 febr. 1776, begr. ald. 12 mei 1777.
3. Jaques Pierre, volgt Vb.
4. Judith Marie **Mercier**, geb. Amsterdam 12 febr. 1780, † ald. 6 aug. 1846, tr. Willem Hoekman, geb. Deventer omstr. 1757, veterslager, † Amsterdam 14 maart 1825.
5. Immerence Catherine **Mercier**, geb. Amsterdam 4 juli 1782, † ald. 27 april 1837.
6. Marie **Susanne Mercier**, geb. Amsterdam 4 jan. 1785, begr. ald. 30 aug. 1786.
7. Jean Antoine **Mercier**, geb. Amsterdam 8 jan. 1788, vertrokken naar het buitenland omstr. 1833, † ?
8. Josine **Susanne Mercier**, geb. Amsterdam 16 mei 1791, † ald. 18 sept. 1849.

Va. Paul Jean **Mercier**, geb. Amsterdam 8 april 1774, onderwijzer, † ald. 4 maart 1836, tr. le Amsterdam 10 april 1803 Johanna Christiane de Lange, ged. Amsterdam 30 dec. 1774, † ald. 21 dec. 1823, dr. van Jan Adriaan en Johanna van der

Meulen; tr. 2e Amsterdam 16 juni 1824 Anna **Alida** Margaretha Grave, ged. Amsterdam 16 juni 1791, † ald. 23 febr. 1848, dr. van Jan Frederik en Juliana Sophia **Ohlsen** en wed. van Jan Frans Kerkhoff.

Uit het eerste huwelijk:

1. Catrina Maria **Mercier**, geb. Amsterdam 20 jan. 1805, † ald. 13 dec. 1855, tr. Amsterdam 13 dec. 1826 Lott **Ulrich** Rose, geb. Pakens (Jeverland, Oldenburg) 23 mei 1800, kleermaker, † Amsterdam 10 febr. 1837, zn. van Georg Wilhehn en Anke Maria **Heeren**.

2. Paulus Johannes **Mercier**, geb. Amsterdam 8 sept. 1806, begr. ald. 8 maart 1807.

3. Anna Adriana **Mercier**, geb. Amsterdam 3 jan. 1808, † ald. 21 okt. 1855, tr. Amsterdam 28 okt. 1829 Georg **Wilhelm** Rose, geb. Pakens 28 dec. 1804, kleermaker te Amsterdam, † ald. 11 nov. 1855, zn. van Georg **Wilhelm** en Anke Maria **Heeren**.

4. Amarentia **Cornelia Mercier**, geb. Amsterdam 8 maart 1812, † ald. 29 mei 1812.

5. Johannes Jacobus **Mercier**, geb. Amsterdam 18 jan. 1815, † ald. 26 febr. 1815, † ?

Uit het tweede huwelijk:

6. Johannes Gerhardus **Mercier**, geb. Amsterdam 25 mei 1825, sjuowerman, † ald. 24 jan. 1877.

7. **Paulina** Juliana **Mercier**, geb. Amsterdam 6 mei 1827, † Nieuweramstel 21 febr. 1891, tr. Nieuweramstel 27 juni 1877 Pieter Horsting Veelemans, geb. aug. 1812, warmoezier te Nieuweramstel, † ald. 19 okt. 1884, zn. van N.N. en wedr. van Catharina van der Want.

8. Johanna Sophia **Mercier**, geb. Amsterdam 1 dec. 1829, † ald. 22 febr. 1830.

9. David Willem **Mercier**, geb. Amsterdam 2 dec. 1830, † ald. 25 febr. 1835.

10. David Franciscus **Mercier**, geb. Amsterdam 30 dec. 1835, † ald. 28 mei 1838.

Vb. Jaques Pierre **Mercier**, geb. Amsterdam 25 jan. 1778, commissionair in assurantiën, assurantiebezorger, lid firma J.P. **Mercier & Zoon** te Amsterdam, † ald. 9 febr. 1845, tr. Amsterdam 17 okt. 1804 Helena Muijs, ged. Amsterdam 5 jan. 1783, † ald. 30 jan. 1836, dr. van Hendrik en Johanna ter Voort.

Uit dit huwelijk:

1. Jan Jacob **Mercier**, geb. Amsterdam 13 aug. 1805, † ald. 10 dec. 1805.

2. **Carel** Eduard, volgt **Vla**.

3. Helena Catharina **Mercier**, geb. Amsterdam 4 april 1809, † Zaltbommel 29 jan. 1883, tr. Amsterdam 12 mei 1840 Nicolaas Gerhardus Lottichius, geb. Wouw 11 nov. 1804, kapitein art., t Zoeterwoude 11 maart 1866, zn. van Jan Cornelis en **Joanna** Willemina Pronk.

4. Eduard, volgt **Vib**.

5. **Catharina** **Mercier**, geb. Amsterdam 13 april 1812, † **Groen**-10 26 jan. 1899.

6. **Jacoba** **Petronella** **Mercier**, geb. Amsterdam 22 febr. 1814, t **Groenlo** 21 dec. 1893.

7. Levenloze zoon, geb. Amsterdam 16 mei 1816.

8. Allegonda **Jeannetta** **Mercier**, geb. Amsterdam 6 mei 1818, † **Groenlo** 5 aug. 1870.

9. **Cornelia** **Mercier**, geb. Amsterdam 13 nov. 1819, † ald. 16 nov. 1819.

10. Levenloze zoon, geb. Amsterdam 31 dec. 1825.

**Vla.** Carel Eduard **Mercier**, geb. Amsterdam 27 juni 1807, lid firma J.P. **Mercier & Zoon**, assurantiebezorgers te Amsterdam, † ald. 14 juli 1863, tr. Amsterdam 29 april 1830 Francijntje Fonger (s), geb. Amsterdam 9 dec. 1807, † Amsterdam 14 juni 1879, dr. van Harmanus en Christina Harwig.

Uit dit huwelijk:

1. Jacob Pieter Leonard **Mercier**, geb. Amsterdam 6 febr. 1831, † ald. 20 juli 1861.

2. Hermine Christine **Mercier**, geb. Amsterdam 6 juni 1832, † Weesp 8 april 1862, tr. Amsterdam 24 mei 1855 Willem Reesse, geb. Amsterdam 30 juli 1827, koopman, † Hilversum 23 sept. 1889, zn. van **Johann** Christoph en Catharina Astro.

3. Carel Eduard, volgt **VIIa**.

4. Fanny **Mercier**, geb. Amsterdam 2 juli 1835, † ald. 31 jan. 1917.

5. Hermanus **Mercier**, geb. Amsterdam 3 dec. 1836, † ald. 26 juni 1838.

6. Hermanus **Mercier**, geb. Amsterdam 12 aug. 1838, † ald. 2 febr. 1844.

7. Helena **Mercier** (R.O.N.), geb. Amsterdam 17 okt. 1839, lid dagelijks bestuur Koning Willem-Badhuis 1890-1896, mede-oprichtster en secretaresse "Ons Huis", vereniging ter bevordering der volksontwikkeling 1891-, mede-oprichtster en lid raad van beheer Mij. voor Volkskeukens te Amsterdam 1891-1899, diacones weeshuis Remonstrantse Gemeente ald. 1893-1900, † ald. 1 febr. 1910.

8. Levenloze zoon, geb. Amsterdam 10 jan. 1842.

9. Willem Eduard **Mercier**, geb. Amsterdam 15 aug. 1843, firmant J.P. **Mercier** en Zoon, assurantiebezorgers te Amsterdam -1885, lid gemeenteraad Amsterdam 1875-1879, lid **Amsterdam-**

sche Vereniging tot het Bouwen van Arbeiderswoningen 1875-1880, † Brussel 20 febr. 1924, tr. Amsterdam 18 sept. 1870  
 Wilhelmina Frederika **Meder**, geb. Amsterdam 7 sept. 1843, † Hilversum 19 sept. 1933, dr. van **Wilhelm** Frederik en Hermina Roelandina **Weetjen**.

10. Alexander, volgt **VIIb**.

11. **Elize Mercier**, geb. Amsterdam 6 mei 1846, † ald. 18 febr. 1929.

**VIIa**. **Carel Eduard Mercier**, geb. Amsterdam 30 okt. 1833, lid firma's **J.P. Mercier** en Zoon, en **De Vos** en Zoon, assurantiebezorgers en averij-agenten te Amsterdam, † **Badenweiler** (Baden) 11 sept. 1904, tr. Amsterdam 24 mei 1861 **Johanna Hermina Meder**, geb. Amsterdam 9 jan. 1841, † ald. 15 maart 1870, dr. van **Wilhelm** Frederik en Hermina Roelandina **Weetjen**.

Uit dit huwelijk:

1. **Carel Eduard Mercier**, geb. Amsterdam 4 april 1862, lid firma **De Vos & Zoon**, assurantiebezorgers en averij-agenten te Amsterdam, † Bloemendaal 25 april 1955, tr. 's-Gravenhage 26 maart 1891 **Elisabeth Hermina van Stipriaan Luïscius**, geb. 's-Gravenhage 17 aug. 1865, † Huis ter Heide 8 sept. 1929, dr. van **Mr. Arnout Martinus** en **Jacoba Elisabeth Hermina Verkerk Pistorius**; tr. 2e Utrecht 15 febr. 1930 **Berendina Hendrina Vosdingh**, geb. Denekamp 27 febr. 1883, † Bloemendaal 12 jan. 1959, dr. van **Gerard** en **Antje Scholten**.

2. **Willem Frederik**, volgt **VIIIa**.

3. **Ernest Mercier**, geb. Amsterdam 8 nov. 1864, lid firma **E. Mercier**, makelaar in koffie 1890- en agent buitenlandse handelshuizen te Amsterdam, † Hilversum 22 juli 1943, tr. Barneveld 9 juni 1905 **Maria Swanenburg**, geb. Nijmegen 28 sept. 1869, †



Hilversum 17 maart 1940, dr. van Pieter en Geertruida **Zelders**.

4. Jacob Pieter Leonard **Mercier**, geb. Amsterdam 29 okt. 1865, † ald. 15 nov. 1865.

5. Fanny **Mercier**, tweeling met voorgaande, geb. Amsterdam 29 okt. 1865, † ald. 17 nov. 1865.

6. Fanny **Mercier**, geb. Amsterdam 8 febr. 1867, † ald. 4 jan. 1955.

7. Jacob Pieter Leonard **Mercier**, geb. Amsterdam 15 juni 1868, lid firma's De Vos & Zoon, Wed. J. van Bosse & Zoon en **Mercier & Matthes**, in assurantiën te Amsterdam, † Montreux (Vaud) 5 aug. 1936.

8. Johanna Hermina Roelandina **Mercier**, geb. Amsterdam 15 juli 1869, † ald. 30 dec. 1958.

VIIIa. Willem Frederik **Mercier**, geb. Amsterdam 30 april 1863, fabrikant, distillateur te Amsterdam, lid Genootschap "Liefdadigheid naar Vermogen" 1883-1884, † Hilversum 7 febr. 1955, tr. Arnhem 18 sept. 1890 Antoinette Henriette Wurfbain, geb. Amsterdam 2 aug. 1866, † Hilversum 22 jan. 1937, dr. van Hendrik Philip en Mary Nancy Haighton.

Uit dit huwelijk:

1. Mary Nancy **Mercier**, geb. Haarlem 22 okt. 1891, t Amsterdam 30 mei 1972, tr. Baarn 20 sept. 1917 Dr. Ir. Joannes Petrus Dudok van Heel (O.O.N.), geb. Naarden 17 april 1891, **scheik.** ing., dr. techn. wetensch., directeur Kon. **Beetwortelzaad-cultuur Kuhn & Co. N.V.** te Naarden, voorzitter Kamer van Koophandel en Fabrieken voor Gooiland, res. le luitenant genie, t Amsterdam 24 febr. 1971, zn. van Joannes Petrus en Adriana Margrietha Jacomina Kuhn.

2. Fanny **Mercier**, geb. Haarlem 22 jan. 1895, † Amsterdam 17

april 1934, tr. Bussum 5 aug. 1920 Mr. William Etty, geb. Kensington Town (Londen) 12 juli 1885, administrateur Gemeentelijke Geneeskundige en Gezondheidsdienst te Amsterdam, † ald. 3 febr. 1954, zn. van William en Clara Anthonetta Neumann.

**VIIb.** Alexander **Mercier**, geb. Amsterdam 22 april 1845, eigenaar Stoombierbrouwerij St. **Annaberg** te St. Anna bij Nijmegen, suikerfabrikant, † Breda 18 dec. 1920, tr. Zevenbergen 13 juni 1873 **Anmerentia** Adriana van de Werk, geb. Zevenbergen 7 juni 1850, † Breda 24 juli 1919, dr. van Adrianus Wouterina Maria Middelkoop.

Uit dit huwelijk:

1. Wouterina Maria **Mercier**, geb. Arnhem 10 maart 1874, † Breda 23 maart 1921, tr. Breda 26 maart 1903 Jan Willem Broers, geb. Erp 20 jan. 1870, officier administratie 2e kl. Kon. Marine, directeur kantoor Breda Centrale Verwarming Braat & Co. te **Delft**, † Breda 28 sept. 1940, zn. van Pieter Aarnout en Albertina Bastiana van de Ven.

2. Elisabeth **Mercier**, geb. **Güsten (Anhalt)** 9 nov. 1876, † Zeist 14 mei 1964, tr. Breda 1 juni 1911 Karel Wessel van Gorkom, geb. Bandoeng (West-Java) 30 jan. 1874, notaris te Utrecht **1923-**, te Zeist 19461955, † ald. 17 jan. 1958, zn. van Karel Wesselen Anna **Francisca** Keijzer.

3. **Fanny Mercier**, geb. Nijmegen 27 febr. 1879, † Breda 25 sept. 1954.

4. Adrianus, volgt **VIIIb**.

5. Anna Wilhelmina **Mercier**, geb. Nijmegen 6 jan. 1883, † Amsterdam 1 jan. 1969, tr. Breda 29 dec. 1913 Isaac **Johannis** Martinus van Heusden, geb. **Stratum** 19 maart 1873, burgemeester van Terschelling **1914-†**, t ald. 29 jan. 1927, zn. van Mr. Jacob

en Anna Elisabeth Laurillard.

VIIIb. Mr. Adrianus **Mercier**, geb. Nijmegen 10 juni 1881, rechter te Zwolle, † Breda 14 sept. 1961, tr. Hilversum 14 okt. 1909 Hillegonda Wilhelmine Ledeboer, geb. Hilversum 24 april 1883, † Zwolle 1 juni 1948, dr. van Bernard Jacob en **Caroline** Emilie Wilhelmine Kehrer.

Uit dit huwelijk:

1. Alexander **Mercier**, geb. Zevenbergen 5 mei 1911, † ald. 21 aug. 1911.

2. Emilie **Mercier**, geb. Zevenbergen 12 juni 1912 [Breda], tr. Zwolle 22 mei 1943 (echtsch. ingeschr. ald. 11 febr. 1963) Willem Carl Gustav van Traa, geb. Rotterdam 6 febr. 1905 [*Zeist*], zn. van Mr. Willem Anne en Elsbeth Greeven.

3. Ammerentia Adriana **Mercier**, geb. Zevenbergen 17 jan. 1915. [Rotterdam]

4. Willem Eduard **Mercier**, geb. Middelburg 8 febr. 1917, werkzaam Sportoto-Lotto -1981 [*'s-Gravenhage*], tr. le 's-Gravenhage 20 sept. 1950 (echtsch. ingeschr. ald. 20 jan. 1953) **Antonia** Leonarda Grootens, geb. 's-Gravenhage 24 juni 1915, [*'s-Gravenhage*], dr. van Comelis Petrus en Alberdina Anthonia Eijkmans en gesch. echtg. van Willem Korving; zij hertr. 's-Gravenhage 18 april 1955 Dirk Johannes Simon; tr. **2e** 's-Gravenhage 19 juli 1956 (echtsch. ingeschr. ald. 8 juli 1957) Johanna Adriana Maria van der **Ende**, geb. 's-Gravenhage 4 april 1915, † ald. 14 febr. 1978, dr. van Johannes Petrus Antonius en **Magdalena** Martina **Antonia** van der Hoeven en gesch. echtg. van Mattheus Johannes Marie van der Lans; zij hertr. 's-Gravenhage 21 juni 1961 Jan Hoff.

5. Adriaan Bernard, volgt IXa.

**IXa.** Adriaan Bernard **Mercier**, geb. Appingedam 2 febr. 1920, inspecteur A.M.E.V. N.V., verzekeringen, tr. Zwolle 20 dec. 1947  
**Nelly Elfring**, geb. Bandoeng 13 april 1922, dr. van Hermanus Jacobus en **Willemina** Johanna Beumer en wed. van Robert Christiaan Halberstadt. *[Utrecht]*

Uit dit huwelijk:

1. H  l  ne **Hillegonda** Wilhelmina **Mercier**, geb. Utrecht 1 okt. 1948, logopediste *[Jsselstein]*, tr. Utrecht 16 okt. 1970 (echtsch. ingeschr. ald. 24 sept. 1982) Hendrik Christiaan Visscher, geb. Doetinchem 25 april 1946, piloot Koninklijke Luchtvaart Mij. N.V. *[Jsselstein]*, zn. van Hendrik Christiaan en **Jannetje Biesheuvel**; hij hertr. Utrecht 14 dec. 1983 Sietske Elzinga.

2. Alexander Jacob **Mercier**, geb. Utrecht 12 okt. 1952.

*[ Woudenberg ]*

**VIb.** Eduard **Mercier**, ged. Amsterdam 26 aug. 1810, makelaar ald. 1834t, † Baambrugge 9 jan. 1858, tr. Amsterdam 2 nov. 1837 Matje Fongers, geb. Amsterdam 20 jan. 1811, † Leiden 31 maart 1866, dr. van Harmanus en Christina Harwig.

Uit dit huwelijk:

1. Helena **Mercier**, geb. Amsterdam 24 febr. 1838, † 's-Gravenhage juli 1918.

2. Jacob Pieter **Mercier**, geb. Amsterdam 14 april 1839, † ald. 6 okt. 1900.

3. Hermina Christina **Mercier**, geb. Amsterdam 22 okt. 1840, † 's-Gravenhage 24 mei 1919.

4. Levenloze dochter, geb. Amsterdam 28 jan. 1842.

5. Eduard **Mercier**, geb. Amsterdam 8 juni 1843, † **Baambrugge** 2 aug. 1844.

Literatuur. Genealogie: *betreffende*  
**het geslacht Mercier** (z.pl, z.j.).  
Levensberichten: (Na-7) in G.A. Kapteyn-Muysken, “Hélène  
Mercier”, in *De Nieuwe Gids* (febr. 1911) 1, 204-221.

**Familiepapieren:** - -



Jan Veth

Tekening

**ERNST WILHELM MOES**  
(1864-1912)

Foto Icon. Bur.

## MOES

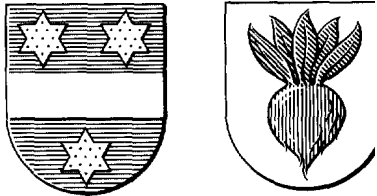

Wapen (oud). In blauw een zilveren dwarsbalk vergezeld van drie zespuntige gouden sterren. Helm gekroond. Helmteken: een gouden ster tussen twee blauwe struisveren. Dekkleden: blauw, gevoerd van goud.

**Wapen (nieuw).** In zilver een rode raap met groen loof. Helmteken: een zilveren vlucht. Dekkleden: groen, gevoerd van zilver.

Het “oude” wapen werd in de tweede helft van de negentiende eeuw onder anderen gevoerd door Franz August (VIIIb). Het “nieuwe” wapen werd onder anderen gevoerd door Peter Eberhard (111) (in 172.4) en zijn zoon Caspar Ernst (IV). Van de laatste is ook een lakafdruk bekend met het “oude” wapen. (C. vom Berg, *Geschichte der Familie Moes* (Düsseldorf 1911).

## Stamreeks

I. Johan Moes, vermeld te Breckerfeld (Westfalen) in 1661 en 1665, tr. Maria Saalman.

II. Eberhard Moes, geb. 1640, koopman en 'Ratsherr' te Breckerfeld, t ? (voor **1709**), tr. 1673 Sophia zur Löwen, [dr. van Ds. Martin zur Löwen].

III. Ds. Peter Eberhard Moes, geb. Breckerfeld 10 nov. 1674, evangelisch-luthers predikant te Leuscheid (Rijnland) **1709-41**, t 29 sept., **begr.** ald. 3 okt. 1741, tr. Leuscheid 27 nov. 1709 Anna Maria Loe, ged. ald. 24 mei 1688, † 7 mei, begr. Leuscheid 10 mei 1752, dr. van Ds. Theodor en Christiana Anna Muller.

IV. Ds. Caspar Ernst Moes, geb. 3 okt., ged. Leuscheid 16 okt. 1710, evangelisch-luthers predikant ald. 1733-79, † 5 okt., **begr.** Leuscheid 9 okt. 1779, tr. 1e Anna Christina Goes; tr. 2e **Volberg** (Rijnland) 14 sept. 1746 Regina Sibilla Scheibler, geb. **Volberg** 16 mei 1717, † 28 maart, begr. Leuscheid 1 april 1798, dr. van Ds. Bernhard Georg en Johanna Catharina Witthenius.

V. Ds. Johannes Friederich Moes, geb. 2 aug., ged. Leuscheid 3 aug. 1747, predikant te Herchen (Rijnland) 1769-1779, te **Leuscheid** 1779-1801, † Lennep (Rijnland) 27 april, begr. Leuscheid 30 april 1806, tr. Herchen 26 sept. 1770 Regina Dorothea **Ahlfeldt**, geb. Wahlscheid (Rijnland) 19sept. 1746, † 7 maart, begr. Leuscheid 11 maart 1784, dr. van Ds. **Johann Wilhelm** en Regina Catharina **Becker** .

### Genealogie

VI. Christian **Leopold** Moes, [geb. Leuscheid **3**], ged. Herchen 6 febr. 1774, vertrok in 1790 naar Nederland, koopman in manufacturen en wollen stoffen te Amsterdam, boekhouder (**1836**), †



**Vaassen** 18 jan. 1843, tr. West-Zaandam 8 mei 1803 Sophie Henriette Catharina **Christina** Ising, geb. Holpe (Rijnland) 9 sept. 1780, † Amsterdam 13 maart 1873, dr. van Ds. **Johann** Moritz en Johannetta Friederica Louise Schlosser.

Uit dit huwelijk:

1. Friedrich Ernst, volgt **VIIa (A)**.
2. **Wilhelm** Albert Moes, geb. Amsterdam 28 okt. 1805, directeur plantage “**La Persévérance**” in Suriname, t Paramaribo 19 mei 1827.
3. Johannetta **Ernestina Moes**, geb. Amsterdam 19 juli 1807, † **ald.** 4 april 1809.
4. Sophia Wilhelmina Moes, geb. Amsterdam 4 aug. 1808, † **ald.** 12 jan. 1900.
5. Carl Moritz, volgt **VIIb (B)**.
6. Henrietta Regina Moes, geb. Amsterdam 5 mei 1812, † **ald.** 6 mei 1812.
7. August Leopold, volgt **VIIc (C)**.
8. Levenloze zoon, geb. Amsterdam 1 juni 1815.
9. Levenloze dochter, geb. Amsterdam 16 dec. 1816.
10. Levenloze dochter, geb. Amsterdam 28 nov. 1817.
11. **Herman** Christian Moes, geb. Amsterdam 31 jan. 1819, koopman te Amsterdam, [lid **firma** Moes, Molière & Tromp (1864, 1872) en lid **firma** Moes, Croockewit & Co. (1882) **ald.**], † **ald.** 19 febr. 1900.
12. Paul Theodor Moes, geb. Amsterdam 13 aug. 1820, † **ald.** 1 jan. 1822.
13. Elisabeth Sophia Moes, geb. Amsterdam 28 nov. 1821, † **ald.** 2 febr. 1860.
14. Levenloze dochter, geb. Amsterdam 14 juli 1823.
15. Ernst **Wilhelm** Moes, geb. Amsterdam 10 nov. 1824, **pro-**

curatiehouder te Amsterdam, † ald. 14 juni 1884.

## A

**VIIa.** Friedrich Ernst Moes, geb. Amsterdam 17 jan. 1804, koopman, lid firma Moes & Schut, † Amsterdam 14 nov. 1841, tr. Amsterdam 13 okt. 1836 Pauline Elizabeth Scholten, geb. Amsterdam 23 juni 1809, † ald. 22 jan. 1899, dr. van Harmen en **Suzanna Elizabeth Pollack**.

Uit dit huwelijk:

1. Ernestine Pauline Moes, geb. Amsterdam 31 aug. 1837, † ald. 10 aug. 1918, tr. Kampen 27 sept. 1866 Willem Spakler (R.N.L., R.O.N.), geb. Amsterdam 8 juli 1839, directeur De Suikerraffinaderij v/h Spakler en Tetterode, lid gemeenteraad Amsterdam 1901-1907, † ald. 3 juni 1932, zn. van Hendrik van der **Masch** Spakler en **Susanna** Hermina Scholten.

2. Hermann Christian Moes, geb. Amsterdam 8 april 1839, † ald. 22 nov. 1840.

3. Paul Ernst, volgt **VIIIa**.

4. Sophie Henriëtte Moes, geb. Amsterdam 15 nov. 1841, † Bussum 5 april 1927.

**VIIIa.** Paul Ernst Moes, geb. Amsterdam 11 juni 1840, directeur De Suikerraffinaderij v/h Spakler en Tetterode, † Bussum 18 nov. 1930, tr. 's-Gravenhage 17 april 1867 Lucia Steuerwald, geb. 's-Gravenhage 26 mei 1842, regentes Evangelisch-Luthersch diaconie Wees-, Oude Mannen- en Vrouwenhuis **1891-1896**, † Bussum 7 juni 1917, dr. van Christian Heinrich Gottlieb en Christina Gertruida Spakler.

Uit dit huwelijk:

1. Friedrich Ernst Moes, geb. Amsterdam 1 jan. 1869, † ald. 29 jan. 1869.
2. Frederik, volgt **IXa**.
3. Christiaan, volgt **IXb**.

**IXa.** Frederik Moes, geb. Amsterdam 3 aug. 1874, directeur Handelsvereniging van Dudok de Wit & Co. c.v. en firma Matthes & Bormeester, † Bussum 2 jan. 1918, tr. [Hard (**Vorarlberg**)] 29 aug. 1898 Maria Theresia Spakler, geb. Hard 11 jan. 1880, † Amsterdam 26 april 1956, dr. van Gerrit en Sara Ida Strebel.

Uit dit huwelijk:

1. Paul Ernst, volgt **Xa**.
2. Gerlacus, volgt **Xb**.
3. Christiaan, volgt **Xc**.
4. Anna Ida Moes, geb. Bussum 14 febr. 1908, onderwijzeres te Naarden 1931-1937, tr. Bussum 8 febr. 1938 Ir. Johannes Wouter Hudig(O.O.N.), geb. Santpoort **18 maart** 1909, landbouwk. ing., oud-president-directeur Nederlandse Heide Mij., oud-lid hoofd-directie Rabobank Nederland, zn. van Dirk en Sara van Stolk.

*[Bilthoven]*

**Xa.** Paul Ernst Moes, geb. Bussum 23 maart 1900, directeur Kustvaartrederij Dudok de Wit & Co. en Handelsvereniging Dudok de Wit & Co. c.v., tr. Bussum 6 nov. 1923 Elisabeth Charlotte van **Roekel**, geb. **Krugersdorp** (Transvaal) 13 maart 1898, † Bussum 29 maart 1970, dr. van Eduard en Christina Sophia Roodhuijzen.

*[Bussum]*

Uit dit huwelijk:

1. Frederik, volgt **XIa**.

MOES

2. Peter Christiaan, volgt **XIb**.
3. Paul Ernst, volgt **XIc**.

**XIa.** Frederik Moes, geb. Bussum 3 juli 1925, directeur N.V. Nederlandse Liquidatiekas -1987, directeur Dudok de Wit en Co. B.V. -1988, tr. Ede 18 nov. 1948 Maria Geertruida **Albertina Francisca** van Nijnatten, geb. Arnhem 23 nov. 1925, dr. van Gerardus Johannes Maurits Cornelis en Hendrika Judith **Doffeg-nies**.  
*[Blaricum]*

Uit dit huwelijk:

1. **Paul Johan** Frederik, volgt **XIIa**.
2. Hans Ernst, volgt **XIIb**.
3. Hein Maurits Moes, geb. Dublin 2 mei 1958, medewerker bank Mees en Hope N.V. te Amsterdam. *[Naarden]*

**XIIa.** Paul Johan Frederik Moes, geb. Makassar (Celebes) 30 okt. 1950, eigenaar schoonmaakbedrijf, tr. Bussum 6 juli 1974 Mechtild Lidewij Maria Ida Peskens, geb. Naarden 4 jan. 1951, dr. van Johannes Theodorus Antonius en Ida Maria Noordman.  
*[Perth, West-Australië]*

Uit dit huwelijk:

1. Lynette Marie Moes, geb. South **Vermond** (Victoria) 12 mei 1978.
2. Jeremy **Frederick** Moes, geb. South **Vermond** 24 sept. 1979.

**XIIb.** Hans Ernst Moes, geb. Dublin 30 maart 1953, medewerker Ballast Nedam, tr. Naarden 27 mei 1981 Sabine Bernadette Maria Paulussen, geb. Bussum 1 mei 1955, dr. van Ludovicus Johannes Henricus en Angela Maria **Antonia** van der Lande.  
*[Aruba]*

Uit dit huwelijk:

1. Daan **Evert** Moes, geb. Naarden 18 mei 1982.
2. Floortje Bemadette Moes, geb. Manama (Bahrein) 31 okt. 1983.
3. Rein Allard Moes, geb. Manama 4 aug. 1985.

**XIb.** Peter Christiaan Moes, geb. Bussum 9 sept. 1928, referentie librarian universiteitsbibliotheek te Toronto (Ontario), tr. Toronto 30 mei 1953 **Joan Margaret** Densem, geb. Toronto 15 nov. 1931, dr. van Charles **Herbert** en Elsie Irene Creech. [Toronto]

Uit dit huwelijk:

1. Christopher Alexandre Moes, geb. Toronto 7 febr. 1955.  
*[Toronto]*
2. Elisabeth Charlotte Moes, geb. Saskatoon (Saskatchewan) 15 juni 1957.  
*[Toronto]*
3. Jessica Felicity Moes, geb. Toronto 13 april 1971. *[Toronto]*

**XIc.** Paul Ernst Moes, geb. Bussum 26 dec. 1932, handelaar transport-sector, tr. 1e Toronto (Ontario) 8 dec. 1956 **Carolyn Granville Sneyd**, geb. ald. 20 april 1931, verpleegster, † Vancouver (British Columbia) 12 nov. 1979, dr. van Clement Sheldon en **Sylvia Granville** van der Linden; tr. 2e Vancouver 27 dec. 1980 June **Rosleen Justin**, geb. **Three Hills** (Alberta) 28 juni 1928, leraar, † 10 juni 1988, dr. van **William Victor** en **Catherine Mary Murphy** en gesch. echtg. van John Stubbs.

*[Tsawwassen, Brits Columbia]*

Uit het eerste huwelijk:

1. Peter Sheldon Moes, geb. Montreal (**Quebec**) 28 sept. 1959, effectenhandelaar, tr. Vancouver 28 aug. 1982 Solveig **Christina Lundström**, geb. Uppsala (Zweden) 8 aug. 1958, speech pa-

thologist, dr. van Bo Laurencius en Solveig Maria Thunberg.

[*Vancouver*]

2. Alistair **Victor** Moes, geb. Montreal 16 juni 1961, bar manager.

[*Vancouver*]

3. Paul Ernst Moes, geb. Santiago (Chili) 9 jan. 1965, bar manager.

[*Vancouver*]

Xb. Gerlacus Moes, geb. Bussum 10 aug. 1902, directeur nationaal testlaboratorium Canadian Standards Association in Toronto, † Burlington, (Ontario) 23 april 1965, tr. St. Agate (Quebec) 20 juni 1926 Cecilia Violet **Allen**, geb. Radcliffe-on-Trent (Nottinghamshire) 28 jan. 1903, dr. van Cecil Andrew en Louise **Handley**.

[*Burlington, Ontario*]

Uit dit huwelijk:

1. **Monica** Marie-Louise, geb. Hamilton (Ontario) 14 sept. 1933, wetenschappelijk medewerkster (chemie) Best Institute te Toronto, tr. Aldershot (Ontario) 12 sept. 1955 **Harry** Arthur Davidson, geb. Toronto 18 maart 1932, huisarts, zn. van Henry Jeremiah en **Mary** Florence Trotter.

[*Burlington*]

2. Michael, volgt **XId**.

**XId**. Michael Moes, geb. Hamilton 21 sept. 1937, makelaar in effecten, tr. Hamilton 5 aug. 1961 **Susan Alexandra** Peacock, geb. **Hamilton** 31 okt. 1938, dr. van Henry Arthur en Helen Margaret Hickinson.

[*Burlington*]

Uit dit huwelijk:

1. **Kathryn** Alexandra Moes, geb. Burlington 2 juli 1964, design manager electronics and engineering firm.

[*Hamilton*]

2. Michael Moes, geb. **Burlington** 30 maart 1967, student University of Michigan.

[*Ann Arbor, Michigan*]

**Xc.** Christiaan Moes, geb. Bussum 30 april 1904, assuradeur, directeur Amsterdamsche Zee- en Brand- Assurantie Maatschappij N.V., lid firma's de Vos & Zoon, makelaars in assurantiën en averij-agenten, en **Mercier & Matthes**, gevolmachtigden van verzekeringsmaatschappijen, † Naarden 28 maart 1962, tr. Baarn 28 april 1931 **Jeanne Adrienne Willeumier**, geb. Amsterdam 5 nov. 1907, dr. van Mr. Dr. Jacob en Jeannette Vogel. [Laren, *N.-H.*]

Uit dit huwelijk:

1. Evert, volgt **XIe.**

2. Christiaan Moes, geb. Bussum 3 jan. 1938, regionaal manager **Nedlloyd São Paulo** (Brazilië), res. le luitenant cav., tr. le **Pietermaritzburg (Natal)** 26 juni 1971 (door echtsch. ontb. sept. 1981) Patricia Ann **Kain**, geb. Salisbury (Rhodesia) 29 dec. 1951, dr. van David H. en Margaritha Rhoos **Scheepers**; tr. 2e Santiago (Chili) 7 mei 1988 Maria Lucero de los **Angeles** Escobar, geb. 22 juni 1958, dr. van Dario en Carmen Bello. [*São Paulo*]

Hij adopteerde:

Kevin Alexandre Moes, geb. Pretoria 8 febr. 1980.

3. Maria Theresia Moes, geb. Bussum 7 aug. 1940, verpleegster, tr. Laren (*N.-H.*) 3 dec. 1966 Mr. Jacob Adriaan Nicolaas Patijn, geb. 's-Gravenhage 9 jan. 1939, burgemeester van Doesburg, zn. van Prof. Dr. Constantijn Leopold en Jkvr. Sara Maria van Citters. [*Doesburg*]

4. Joris, volgt **XIf.**

5. Elisabeth Charlotte Moes, geb. Bussum 25 mei 1946, reisconsulente, tr. Laren (*N.-H.*) 28 okt. 1971 Hendrik van der **Masch** Spakler, geb. Amsterdam 22 dec. 1932, uitgever, zn. van Hendrik en Anna Elisabeth **Cnoop** Koopmans. [*Antwerpen*]

6. Gerlacus (Gerrit), volgt **XIlg.**

## MOES

**XIe.** Evert Moes, geb. Bussum 13 aug. 1934, medewerker ingenieursbureau, tr. Gravenhurst (Ontario) 26 mei 1962 **Elsa** Synnove Toldnes, geb. São **Paulo** (Brazilië) 18 dec. 1929, dr. van **Elbert en Kirsten** Dorothea Lie. **[Sidney, British Columbia]**

Uit dit huwelijk:

1. Edward Christiaan Moes, geb. Orillia (Ontario) 10 maart 1963, B.A. **political science and history.** **[Vancouver/**

2. Elisa **Kirsten** Moes, geb. Orillia 6 aug. 1966, studente biologie. **[Victoria]**

**XIf.** Joris Moes, geb. Bussum 8 april 1944, secretaris vereniging “De Amsterdamse Haven”, **res.-majoer** cav., tr. Amerongen 17 juni 1978 Jkvr. **Jacoba** Catharine van Valkenburg, geb. Bloemendaal 14 maart 1950, secretaresse directeur N.V. Amsterdamse Mij. tot Stadsherstel 1971-1978, dr. van Jhr. Rudolph Adriaanen Anne Elisabeth Adolphine Labouchere. **[Naarden]**

Uit dit huwelijk:

1. Vanessa Rudolphine Moes, geb. Amsterdam 2 okt. 1980.

2. Frédérique Ernestine Moes, geb. Naarden 4 april 1982.

3. Quirine Henriette Moes, geb. Naarden 19 maart 1987.

**XIg.** Gerlacus (Gerrit) Moes, geb. Bussum 11 aug. 1950, **managing director** Fuji-Bank te London, tr. Wassenaar 29 okt. 1977 Margreet Maria van der Erve, geb. Wassenaar 28 febr. 1951, dr. van Johannes Nicolaas Constantijn Theodorus en Margaretha Maria Rohenkohl. **[Cobham, Surrey]**

Uit dit huwelijk:

1. Florentine Margaretha Moes, geb. Amsterdam 11 okt. 1979.

2. Yorick Christiaan Paul Moes, geb. Guildford (Surrey) 23 maart 1982.



## MOES

**IXb.** Christiaan Moes (O.O.N.), geb. Amsterdam 4 jan. 1879, werktuigk. ing. (E.T.H. Zürich), directeur (tot opheffing) firma De Suikerraffinaderij v/h Spakler en Tetterode, adviseur **Utrechtsche Chemische Industrie 1923-**, ingenieur “Werkspoor” N.V. te **Amsterdam 1925-1933**, † ald. 5 jan. 1964, tr. Bussum 16 dec. 1915 Alida Johanna Veth, geb. Bussum 29 aug. 1891, † Amsterdam 23 mei 1960, dr. van Prof. Dr. Jan Pieter en Anna Dorothea Dirks.

Uit dit huwelijk:

1. Lucia Moes (R.O.N.), geb. Amsterdam 22 sept. 1916, † Vorden **20** aug. 1982, tr. Amsterdam 3 mei 1938 Mr. **Joan Jolles** (R.N.L.), geb. Amsterdam 7 juli 1906, advocaat en procureur te Amsterdam, † ald. 8 juni 1987, zn. van Mr. Johannes Pieter en Elise van den Honert.

2. Anna Dorothea Moes, geb. Amsterdam 14 juli 1918, oudlerares **scheikunde [Hummelo]**, tr. Amsterdam 15 okt. 1943 (door **rechtsch.** ontb. 1976) Ds. Franciscus Jacobus Dun, geb. Heteren 18 juli 1910, hervormd predikant te Eppenhuisen-Zandweer **1943-**, vlootpredikant **1945-**, te **Hummelo 1951-1976**, **hoofdpredikant internaten** bijzonder jeugdwerk Ministerie van Cultuur, Recreatie en Maatschappelijk Werk 1957-1976 **[Hummelo]**, **zn.** van Gerrit Christiaan en Maria Magdalena Quispel.

3. Jan Pieter, volgt Xd.

4. **Saskia** Gerda Moes, geb. Amsterdam 14 juli 1922, tr. Amsterdam 14 mei 1948 Willem Hendrik Verloop, geb. Utrecht 17 maart 1921, oud-directeur **Enka**, zn. van Hendrik Willem en Emma Johanna Cohen. *[Velp, Gld.]*

Xd. Jan Pieter Moes, geb. Amsterdam 10 juli 1920, werktuigkundige, tr. Amsterdam 4 april 1946 Arendina Teusink, geb. Olst

11 mei 1920, dr. van Hendrikus en Gesina Keizer.

[Peterborough, Ontario]

Uit dit huwelijk:

1. Alida Johanna Moes, geb. Amsterdam 11 jan. 1947, medewerkster verzekeringsmaatschappij, tr. N.N. /Toronto]
2. Gesina Moes, geb. Peterborough 25 feb. 1949, medewerkster verzekeringsmaatschappij, tr. N.N. [Toronto]
3. Martin Christian Moes, geb. Peterborough 20 aug. 1954, ingenieur staalfabriek, tr. N.N. (St. Joseph Island, Ontario]
4. David John Moes, geb. Peterborough 21 dec. 1962. [Toronto]

## B

(Uitgestorven 1921)

**VIb.** Ds. Carl Moritz Moes, geb. Amsterdam 11 aug. 1810, predikant te Paramaribo, † Amsterdam 15 dec. 1877, tr. Amsterdam 22 okt. 1840 Anna Elisabeth Renardel de la Valette, geb. ald. 31 juli 1808, † Amsterdam 20 dec. 1877, dr. van Paul en Christina Hasselaar.

Uit dit huwelijk:

1. Carel Maurits Moes, geb. Paramaribo 27 juni 1842, † ald. 27 mei 1843.
2. Sophia Christina Moes, geb. Paramaribo 5 maart 1846, † Amsterdam 30 jan. 1890, tr. Amsterdam 30 juli 1885 Pieter Andries **Bechthold**, geb. ald. 21 mei 1836, secretaris bestuur Algemeen Ziekenfonds voor Amsterdam, † Haarlem 20 jan. 1909, zn. van **Johannis** Pieter en Johanna Sophia van Kleef en wedr. van **Jaqueline** Justine Batenburg; hij tr. 3e Amsterdam 24 mei 1894 Alida Geurrardina **Bunjes**.

3. Paul August Moes, geb. Paramaribo 12 juli 1849, makelaar te **Amsterdam 1876-[1894]**, vertaler te Pretoria, † ald. 3 aug. 1921.

## C

**VIIc.** August Leopold Moes, geb. Amsterdam 18 juni 1813, koopman, lid firma J.P. Fuchs & Co., in manufacturen, te Amsterdam, † ald. 2 febr. 1866, tr. Düsseldorf 13 febr. 1847 Maria Mathilda Christina Gertrud Breitenstein, geb. Düsseldorf 30 april 1826, † Amsterdam 1 juni 1896, dr. van Heinrich **Wilhelm** Maria en Amoldina Walburga Gabriëla Fuchs.

Uit dit huwelijk:

1. Carl Heinrich Hermann Moes, geb. Amsterdam 18 maart 1848, † ald. 27 jan. 1856.

2. **Wilhelm** August Moes, geb. Amsterdam 2 juni 1850, † ald. 21 maart 1859.

3. Sophie Arnolde Mathilde Moes, geb. Amsterdam 29 dec. 1851, † Lübeck 14 febr. 1919, tr. **Amsterdam 4 mei** 1880 Joachim Ferdinand Lüders, geb. **Lübeck** 7 dec. 1842, assuradeur te Liverpool (**1880**), koopman, † **Lübeck** 26 dec. 1916, zn. van **Johann** Peter Cristian en Katharine Louise Heller.

4. Sophia Elisabeth Moes, geb. Amsterdam 21 sept. 1853, † ald. 16 okt. 1854.

5. Hermann **Alfred** Moes, geb. Amsterdam 18 mei 1855, assuradeur te Londen, † ald. 12 maart 1886.

6. Wilhelmina Walburga Moes, geb. Amsterdam 16 nov. 1856, schilderes ("Wally Moes"), † Laren (**N.-H.**) 6 nov. 1918.

7. Carl Moritz **Moes**, geb. Amsterdam 28 aug. 1858, procuratiehouder firma J.P. Fuchs & Co. ald., in manufacturen, † ald. 20 sept. 1888.

8. Franz August, volgt VIIIb.
9. Ernst Wilhelm, volgt VIIIc.

VIIIb. Franz August Moes (R.O.N.), geb. Amsterdam 29 dec. 1859, assuradeur, oprichter en directeur N.V. Verzekeringsmaatschappij De Noord- en Zuid-Hollandsche Lloyd, later genaamd Moes & Caviat, penningmeester evangelisch-luthersch Diaconiehofje 1890-1893 en Zwaardvegershofje 1891-1892, regent evangelisch-luthers Wees-, Oude Mannen- en Vrouwenhuis 1899-, † Laren (N.-H.) 11 mei 1949, tr. le Hilversum 12 nov. 18% (echtsch. ingeschr. ald. 13 dec. 1918) Pauline Sybrigje de Clercq Zubli, geb. Harlingen 2 april 1871, † Ouderkerk aan de Amstel 7 juli 1937, dr. van Isaac en Johanna Clasina Hogenraad; tr. 2e Laren (N.-H.) 23 juli 1940 Johanna van Essen, geb. 's-Gravenhage 1 okt. 1867, † Laren 5 juni 1953, dr. van Jacobus Leonardus en Jeannette Louise Caroline le Rütte en wed. van Hendrik Theodorus van Heijningen.

Uit het eerste huwelijk:

1. Pauline Mathilda Johanna Moes, geb. Amsterdam 19 aug. 1897, violiste, † Neuwied (Rijnland) 22 dec. 1947, tr. Berlijn 24 febr. 1934 Dr. Detlef Schaller, geb. Jena (Thüringen) 9 okt. 1905, chemicus, oud-employé I.G. Farben te Leverkusen (Rijnland), zn. van Dr. Robert en Friederike Christine Storch; hij hertr. Leverkusen 28 juli 1951 Hetty Franken.
2. Franz August, volgt IXc.
3. Wally Moes, geb. Hilversum 4 juni 1900, † Amsterdam 29 april 1903.
4. Moritz, volgt IXd.
5. Wilhelmina Paulina Elisabeth Moes, geb. Amsterdam 2 sept. 1904, pianolerares, † ald. 30 april 1974, tr. Ouder-Amstel 12

juni 1937 Albertus Carel van der Veen, geb. Harlingen 27 jan. 1892, bloemkweker en kunstschilder te Naarden en Ouderamstel, † Amsterdam 24 dec. 1952, zn. van Catharina van der Veen.

6. Gerarda Catharina Justina Moes, geb. Amsterdam 2 sept. 1904, tr. Garmisch (Beieren) 9 juli 1934 Dr. Heinrich Liepmann, geb. Stettin (Pommeren) 3 aug. 1904, oud-leraar Duits, zn. van Fritz en Helene Freymuth. *[West Wickham, Kent]*

7. Jacobus Moes, geb. Amsterdam 21 maart 1909, † ald. 20 sept. 1917.

IXc. Franz August Moes, geb. Amsterdam 2 okt. 1898, joint manager Harrisons & Crosfield, handelaars in thee te Londen, † Amsterdam 5 dec. 1985, tr. le **Medan** (Noord-Sumatra) 23 okt. 1920 (door echtsch. ontb. Raad v. Justitie **Medan** okt. 1931) Theresa Sophia Menalda, geb. Amsterdam 6 maart 1899, † 's-Gravenhage 27 febr. 1984, dr. van Thomas en Sophia Maria Reimeringer; zij hertr. Penang (**Malakka**) 21 jan. 1933 (echtsch. ingeschr. Doesburg 16 juli 1952) Wilhelmus Johannes van den Bergh; tr. 2e (bij volmacht) 's-Gravenhage 11 jan. 1936 Gerda Paula Justine Swaab, geb. Tjimahi (West-Java) 16 april 1909, huisarts, dr. van Louis en Catharina Hendrika Cornelia de Clercq Zubli en gesch. **echt**g. van Prof. Dr. Pieter Sorgdrager. *(Amsterdam).*

Uit het eerste huwelijk:

1. Frans Thomas, volgt Xe.

2. Sophia Maria Moes, geb. **Medan** 1 maart 1923, tr. le Amsterdam 3 nov. 1949 (door echtsch. ontb.) Henry Benjamin Lijsen, geb. Neede 19 okt. 1923, oud-radio-omroeper, **oud-tooneelspeler**, kassier Bank of America *[San Francisco]*, zn. van Nicolaas en Henriëtta Petronella Voerman; tr. 2e (door echtsch.

ontb.) Robert Edwin Dunn, geb. Ashland (Oregon) 19 dec. 1922, oud-employé West-Coast-Airlines (*woonplaats onbekend*/, zn. van Edwin en Petronella N.N.; tr. 3e Francis Anthony DiVeronica, geb. Canastota (New York) 3 1 aug. 1925, timmerman, zn. van **Nazzareno** en Christine Maria **Frandelizza**.

(*Interlachten, Florida*)

3. Gerarda Elisabeth Moes, geb. **Medan** 30 dec. 1928, onderwijzeres, tr. 's-Gravenhage 8 jan. 1954 (door echtsch. ontb.) Ir. Rudolf Nico Bersma, geb. Harderwijk 28 aug. 1927, **scheik**, ing., oud-ingenieur Shell [*De Steeg*], zn. van Piet en Niesje van der Linde; tr. 2e 's-Gravenhage 24 juni 1965 Paul Rudolf Rist, geb. Tjepoe (res. Rembang, Midden-Java) 19 nov. 1932, procuratiehouder Nationale Nederlanden N.V., zn. van Gerrit Jacobus en Susanna Mathilda Helena Jeekel. [*'s-Gravenhage*]

Xe. Frans Thomas Moes, geb. **Medan** 1 aug. 1921, in 1955 oud-accountant Standard Oil Company te **Wellington** (Nieuw Zeeland), tr. 's-Gravenhage 9 mei 1947 Jella Clasina Haak, geb. **Malang** (Oost-Java) 8 nov. 1924, dr. van Mr. **Joan** Nicolaas en Catherine Antoinette Bastiaanse.

[*Katikati, Bay of Plenty, Nieuw Zeeland*]

Uit dit huwelijk:

1. Robert, volgt **XIh**.

2. Frank, volgt **XII**.

3. **Walter** Moes, B.S., geb. Sungei **Gerong** (Palembang, Zuid-Sumatra) 3 dec. 1956, tr. Wellington 21 jan. 1984 Catherine **Mary** Marr, B.A., geb. Invercargill (Nieuw Zeeland) 3 jan. 1959, dr. van James William en Josephine Honner Mc Loughlin. [*Wellington*]

**XIh**, Robert Moes, geb. 's-Gravenhage 26 okt. 1950, technicus

telefoondienst te Porirua (Nieuw Zeeland), tr. Porirua 23 okt. 1976 Cornelia Mary Elisabeth Collins, geb. New **Castle-upon-Tyne (Northumberland)** 29 okt. 1954, dr. van **Michael** en **Cornelia** Sip. *[Porirua, Nieuw Zeeland]*

Uit dit **huwelijk**:

1. Kylie Jane Moes, **geb.** Wellington 29 nov. 1982.
2. Terrence James Brian Moes, **geb.** Wellington 20 maart 1986.
3. Matthew Robert Moes, **geb.** Porirua 26 april 1989.

**Xli.** Frank Moes, **geb.** Sungei **Gerong** (Palembang, Zuid-Sumatra) 30 okt. 1952, technicus telefoondienst te Porirua, tr. le Porirua 21 maart 1975 (door echtsch. ontb. 1977) **Susan Mary Mc Millan, geb. Sieva** (Fiji), dr. van **William** Islay en **Joan Marie** Deuntzer; tr. 2e Katikati (Nieuw-Zeeland) 28 dec. 1983 Brenda Margaret Wilkinson, **geb.** Wellington 8 **dec.** 1960, dr. van Vere Phillip en Elsie Adams Bond. *[Plimmerton, Nieuw-Zeeland/*

Uit het **tweede** huwelijk:

1. Dylan Frank Moes, **geb.** **Wellington** 16 nov. 1986.
2. Lisa Nicole Moes, **geb.** Wellington 10 dec. 1988.

**IXd.** Dr. Moritz Moes, **geb.** **Amsterdam** 19 jan. 1903, phil. dr., eigenaar fotoarchief 'Anthony Verlag', † Starnberg (Beieren) 22 febr. 1975, tr. le kapel slot Frederiksborg (**Sjaelland**, Denemarken) 20 nov. 1936 (door echtsch. ontb. 29 dec. 1943) **Ettie (Iner)** Baronesse Wedell-Wedellsborg, **geb.** **Hellerup** (Sjaelland, Denemarken) 12 okt. 1909, † Kopenhagen mei 1976, dr. van Baron **Karl** en **Ettie** Caroline Blom; tr. 2e Würzburg (Beieren) 4 april 1944 Ingeborg Baerthlein, **geb.** Würzburg 2 sept. 1922, eigenaresse fotoarchief 'Anthony Verlag', dr. van Prof. Dr. **Karl Albrecht** en Katharina Peil. *[Starnberg, Beieren]*

Uit het eerste huwelijk:

1. **Karl** Moritz, volgt Xf.

Uit het tweede huwelijk:

2. Sybille Gertraud Moes, geb. Seeshaupt (Beieren) 5 okt. 1944, tr. Starnberg 31 maart 1967 Richard Dimbath, geb. **Koningsbergen** (Oost-Pruisen) 24 juli 1938, dipl. Kaufmann, zn. van Wemer en Ruth Rosenkranz. *[Wolfratshausen, Beieren]*

3. Peter Albrecht, volgt Xg.

4. **Madeliene** Moes, geb. Starnberg 12 okt. 1956, binnenhuisarchitecte. *[München]*

Xf. **Karl** Moritz Moes, geb. Kopenhagen 17 okt. 1937, antiquair, tr. Kopenhagen 3 nov. 1961 Thyra Antonie Marie-Therese Feodora Agnes Gräfin zu Castell-Castell, geb. Berlijn 14 sept. 1939, dr. van Dr. Graf Luitpold **Alfred** Friedrich **Karl** en **Alexandrine** Louise Prinses van Denemarken. *[Luik]*

Uit dit huwelijk:

1. Marie-Louise Moes, geb. Kopenhagen 7 juli 1966, studente medicijnen. *[Kopenhagen/]*

2. Benedikte Moes, geb. Kopenhagen 9 nov. 1968, studente conservatorium. *[Kopenhagen]*

3. Otto Andreas Moritz Moes, geb. Kopenhagen 27 juni 1970, dienstplichtig militair. *[Kopenhagen]*

4. Anne-Sophie Elisabeth Alexandra Ettie Moes, geb. Kopenhagen 15 dec. 1976. *[Kopenhagen]*

Xg. Peter **Albrecht** Moes, geb. Seeshaupt 12 okt. 1946, vioolbouwer, tr. Starnberg 22 dec. 1972 **Wendela** Dorothy Taylor, geb. Boston (Massachusetts) 8 aug. 1949, vioolbouwer, dr. van **Wilham** Robert en Donna Elisabeth Spies. *[New York].*



Uit dit huwelijk:

1. Saskia Hanne Moes, geb. Starnberg 3 sept. 1981.
2. Phoebe Janine Moes, geb. New York 6 april 1985.

**VIIIc.** Ernst **Wilhelm** Moes, geb. Amsterdam 5 sept. 1864, adjunct-archivaris te Rotterdam 1886-, onderdirecteur Universiteitsbibliotheek te Amsterdam 1890-, directeur **Rijksprentenkabinet**, publicist op kunsthistorisch gebied, 2e luitenant schutterij 1891-, lid bestuur Vereeniging tot behoud in Nederland van Kunstschatten "Rembrandt" 1893-, lid bestuur Vereeniging "Amstelodamum" 1900-, lid Plaatselijke Commissie van Toezicht op het Lager Onderwijs 1902-, † Amsterdam 30 okt. 1912, tr. Arnhem 10 sept. 1896 Cornelia Rembrandina **Valeton**, geb. Ambt Doetinchem 11 april 1873, † Amsterdam 15 dec. 1958, dr. van Dr. **Matthée** Corneille en Justina Rutgers.

Uit dit huwelijk:

1. Matthijs Comelis, volgt **IXe**.
2. Ernst August, volgt **IXf**.
3. Eva Justina Moes, geb. Amsterdam 15 juli 1901, † ald. 19 jan. 1980, tr. Amsterdam 7 mei 1925 Mr. Hemi Antoine de Bruijn Kops, geb. Deventer 2 jan. 1894, secretaris 'Werkspoor' N.V. te Amsterdam, † ald. 18 jan. 1979, zn. van Cornelis Joannes en Catharina Groskamp.
4. Josué Jean Philippe, volgt **IXg**.

**IXe.** Matthijs **Cornelis** Moes, geb. Amsterdam 5 juni 1897, officier-vlieger Vrijwillige Landstorm i.b.d. 1922, officier-vlieger 2e klasse **Kon. Marine N.O.I. (1923)**, hoofdinspecteur Indië-route **Kon. Luchtvaart Mij. N.V. 1927-**, officier-vlieger le klasse **K.M.R.**, commandant marine-vliegekamp Veere 1939-1940, †

concentratiekamp Dachau (Beieren) 18 febr. 1945, tr. Amsterdam 18 dec. 1923 Alberdina Louise Harken, geb. Paramaribo 16 okt. 1895, † 's-Gravenhage 24 sept. 1957, dr. van Johannes Ohlrich en Eleonora Catharina Lionarons.

Uit dit huwelijk:

1. Johan Ernst, volgt Xh.

2. Eleonora Josephine Moes, geb. Rijswijk (Z.-H.) 27 maart 1928, tandarts, tr. le Breukelen 12 juli 1951 (echtsch. ingeschr. ald. 31 dec. 1954) Jacobus Leendert **Becker**, geb. Utrecht 28 nov. 1922, kaakchirurg [*Wexford, Ierland*], zn. van Willem August en Melosine Frederike Louise Lundquist; tr. 2e Leiden 2 juli 1956 Leonard Olke van der Plas, geb. Batavia 7 jan. 1925, genealoog, zn. van Leonard Olke en Agnes Maria **Houbolt**.

[*h. Beukenhorst, Wassenaar*]

Xh. Prof. Dr. Johan Ernst Moes, geb. Soerabaja (Oost-Java) 11 jan. 1926, econ. dr., ontwikkelingseconoom, docent Universiteit van Californië 1953-, lector statistiek Universiteit van Minnesota 1956-, hoogleraar economie Universiteit van Virginia 1957-1961, gast-hoogleraar Universiteit van Adis Abeba (Ethiopië) 1961, werkzaam bij Verenigde Naties voor FAO, UNCTAD, UNTAB en ILO 1961-1981, projectleider en adviseur 1981-†, † Scheveningen 3 april 1989, tr. 's-Gravenhage 18 juli 1951 Willemien Lucas, geb. Apeldoorn 29 maart 1920, dr. van Jacob en Elisabeth Johanna Crezée.

[*Scheveningen*]

Uit dit huwelijk:

1. Matthijs Cornelis Moes, geb. 's-Gravenhage 14 dec. 1951, computerdeskundige, directeur-eigenaar **Baytel Associates**, marktonderzoek.

[*San Francisco*]

2. Elisabeth Moes, Ph.D., M.A., geb. 's-Gravenhage 10 nov.

1953, klinisch neuro-psychologe, directrice Neural Behavioural Unit, McLean Hospital (medical school Harvard University).

*[Jamaica-plan, Massachusetts].*

3. Johannes Jacob, volgt **XIc**.

**XIc**. Johannes Jacob Moes, geb. Charlottesville (Virginia) 23 juli 1958, student economie Universiteit van Berkeley, tr. Berkeley 30 juni 1980 Deborah Jean Whipty, geb. Washington 13 aug. 1958, dr. van James Garfield en Mary Patricia Rothfus.

*[Silver-Springs, Maryland]*

Uit dit huwelijk:

Johannes Matthijs Moes, geb. Washington (D.C.) 19 mei 1984.

**IXf**. Mr. Ernst August Moes, geb. Amsterdam 30 aug. 1899, **advocaat** en procureur te Amsterdam, † ald. 20 dec. 1979, tr. Amsterdam 28 mei 1924 Maria **Christina** van den **Nieuwenhuizen**, geb. Bussum 5 jan. 1897, dr. van Gerrit Johannes **Cornelis** en Wilhelmina Gerharda Klijn.

*[Amstelveen]*

Uit dit huwelijk:

1. Ernst Willem, volgt **Xi**.

2. Wilhelmina Gerharda Moes, geb. Amsterdam 13 nov. 1928, t Willowdale (Ontario) 17 aug. 1977, **tr.** Amsterdam 12 sept. 1953 Ir. Gijsbert **Cnoop** Koopmans, geb. Amsterdam 22 febr. 1927, civ. ing., zn. van Mr. **Wilhelm** en Adelheid Debora van **Tienhoven**.

*[Willowdale, Ontario]*

**Xi**. Mr. Ernst Willem Moes, geb. Amsterdam 13 maart 1926, oud-bedrijfsjurist Kon. Luchtvaart Mij. N.V. te 's-Gravenhage, tr. Amsterdam 21 nov. 1953 Yvonne Plemp van Duiveland, geb. Soerabaja 14 juli 1927, dr. van Mr. Leonard Jan en Philippine

Margaretha Haspels.

[*Aerdenhout*]

Uit dit huwelijk:

1. Ernst Alexander Moes, geb. 's-Gravenhage 20 mei 1957, leraar wis- en natuurkunde. (*Amsterdam*)
2. Evelien Petra Moes, geb. 's-Gravenhage 9 dec. 1958, studente rechten. (*Amsterdam*)
3. Gijsbert Christiaan Moes, geb. 's-Gravenhage 15 dec. 1964, student geschiedenis. (*Amsterdam*)

[Xg. Josué Jean Philippe Moes, geb. Amsterdam 28 mei 1903, technisch ambtenaar Dienst der Genie te Haarlem, † ald. 6 febr. 1969, tr. Ie Amsterdam 16 sept. 1930 (echtsch. ingeschr. ald. 21 jan. 1946) Christine Johanna Terneden, geb. Amsterdam 12 april 1905 [*Amsterdam*], dr. van Dr. Leendert Josua en Petronella Elisabeth Helders; zij hertr. Amsterdam 4 febr. 1954 Dr. Mr. Herman van den Bergh; tr. 2e Utrecht 14 nov. 1946 Gosina Hermina Lucas, geb. Amsterdam 17 aug. 1909, verpleegster, † Velsen 17 nov. 1977, dr. van Jacob en Elisabeth Johanna Crezée.

Uit het eerste huwelijk:

1. Petronella Elisabeth Moes, geb. Amsterdam 12 mei 1932, † Brussel 1 april 1940.

Uit het tweede huwelijk:

2. Emilie Charlotte Moes, geb. 's-Gravenhage 18 juli 1947. [*Velsen*]

Literatuur. Genealogie: *Nederland's Patriciaat* 10 (1919); Carl vom Berg. *Geschiede der Familie Moes* (Düsseldorf 1911); *Kwartierstatenboek Koninklijk Nederlandsch Genootschap voor Geslacht- en Wapenkunde* 2 ('s-Gravenhage 1983) 17; J.A. Schröder. *De Nederlandse tak van de familie Moes uit Breckerfeld.*

(z.pl. 1955).

Levensberichten: (VIIb) in *N.N.B. W.* 9 (1933) 688; (VIIIc) in *Biografisch Woordenboek van Nederland* 2 (Amsterdam 1985) 394; (VIIc-6) in P.A. Scheen. *Lexicon Nederlandse beeldende kunstenaars 1750-1880* @-Gravenhage 1981) 353.

**Familiepapieren:** in particulier bezit.



Silhouet

## FAMILIE MUIJSKEN

V.l.n.r. Joan Muijsken (1741-1802), Johanna Maria Reynsdorp (1747-1822),  
 Anna Coenradina Muijsken (1780-1841), Nicolaas Jacob Muijsken (1775-1811),  
 Coenraad Muijsken (1743-1810), Elisabeth Crol(t) (1752-1826)

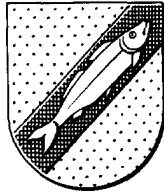
**MUIJSKEN**

**Wapen.** In goud een zwarte linker schuinbalk beladen met een zilveren vis in de richting van de balk, de kop omhoog. Helmteken: twee olifantstrompen.

De oudst bekende wapenvoerder in deze genealogie is **Joan (VI)**. Hij voerde de vis met de buik omhoog (C.B.G., collectie Muschart).

**Inleiding.** In onderstaande fragmentgenealogie zijn de in Nederland gevestigde afstammelingen van het Osnabrückse geslacht Meuschen opgenomen. Daartoe behoorde waarschijnlijk ook Johan Gerhard Meuschen, geb. Osnabrück 4 mei 1680, † Coburg 15 dec. 1743, zn. van **Johann** Conrad Meuschen, predikant te Osnabrück, † ald. 1683. Johan Gerhard Meuschen was o.m. luthers predikant te 's-Gravenhage (1708-17 15) waar vier van zijn kinderen werden geboren. Zijn zoon Friedrich Christian **Meuschen** (1719-ca. 1802), was legatiesecretaris van de hertog van Saksen-Coburg-Saalfeld te 's-Gravenhage 1744-( 1800), legatieraad van de hertog van Saksen-Hildburghausen 1763-(1800) en schelpenkenner.

### Fragmentgenealogie

I. Bartholomaeus Musculus, geb. omstreeks het jaar 1510, Rathsapotheker te Osnabrück 1545, † juli 1566, tr. Anna Grube, † 6 februari 1582.

II. Bartholomaeus Musculus, geb. Osnabrück 1547, Rathsherr, Lohnherr und Senior ald., † 26 juni 1631, tr. Regina von **Stenfurth**, † 27 juni 1626.

III. Dr. Bartholomaeus Musculus, ook genaamd Meuschen, geb. Osnabrück 1578, j.u.d., burger ald. 30 december 1609, landsadvocaat in 1605, syndicus van Osnabrück, † ald. 12 sept. 1629, tr. 3 sept. **1608 Margaretha Bruining**, geb. 170kt. 1581, † 31 maart 1659, dr. van Gerhard Bruining en Margaretha Meier; zij hertr. 20 maart 1638 Henrich Amelding **Ruyninck(s)**, geb. 1581, † april 1659.

Uit dit huwelijk o.a.:

1. Bartholomeus, volgt **IVa**.
2. Balthasar Jobst, volgt **IVb**.
3. Johannes, volgt **IVc**.

**IVa.** Bartholomeus Meuschen, geb. Osnabrück 26 sept. 1612, burger ald. 16 maart 1637, Rathsherr **1640-**, Lohnherr **1652-**, tr. le 23 febr. 1636 Catharina Weimar von Gulich, † 12 aug. 1654; tr. 2e 2 nov. 1655 Anna Elsabein Lentes, † 22 maart 1666; tr. 3e 27 febr. 1667 Beata Anna Sobbes.

Uit het eerste huwelijk o.a.:

**Anna** Margaretha Meuschen, geb. Osnabrück 24 aug. 1640, † ald. 18 dec. 1706, tr. 4 juni 1658 **Johann** Jobst von Lengerken,



geb. Osnabrück 30 aug. 1634, Rathsherr, Lohnherr **1691-**, Raths Senior **1693-**, † Osnabrück 6 jan. 1702, zn. van Gerhard en Maria Grave.

**IVb**, Balthasar Jobst Meuschen, burger van Osnabrück 29 dec. 1642, koopman, receptor Hochstift Munster onder Zweeds bewind 1633-1650, Rathsherr en scholarch **1639-**, † 8 febr. 1670, tr. 1639 Regina **Bruning**, geb. 20 sept. 1620, † 10 maart 1688, dr. van Johan en Anna Grote.

Uit dit huwelijk o.a.:

1. Johan Hemich, volgt Va.

2. Gerhard Meuschen, geb. Osnabrück 24 dec. 1658, koopman te Amsterdam, † ald. 10 nov. 1736, tr. le Amsterdam 2 juni 1684 Maria Dombstorff, geb. omstr. 1664, † ?, dr. van Nicolaas en N.N.; tr. 2e Amsterdam 1 okt. 1694 Margaretha **Fredels**, geb. Amsterdam omstr. 1660, † ?, dr. van N.N. en N.N.

Va. Johan **Henrich** Meuschen (Muijsken), geb. Osnabrück 22 april 1641, koopman te Amsterdam aan het Rokin, poorter ald. 16 aug. 1670, † Amsterdam 19 jan. 1703, tr. Leiden 9 okt. 1666 **Catharina** van Eijck, geb. Bodegraven 8 mei 1647, † Amsterdam dec. 1705, dr. van Quirijn Hubertsz. en Maria Oosters.

Uit dit huwelijk:

1. Balthasar Joost Muijsken, geb. omstr. 1668, koopman te Amsterdam, poorter ald. 27 maart 1703, † Amsterdam 27 mei 1722.

2. Catharina Elisabeth Muijsken, geb. omstr. 1677, † **Amsterdam** 4 febr. 1736, tr. Amsterdam 15 juli 1706 Diderik Jan van Romondt, ged. Amsterdam 8 nov. 1682, muntmeester te Enkhuizen, † ald. 23 jan. 1731, zn. van Arend en Apolonia Kodde.

**Genealogie**

**IVc.** Johannes Meuschen, geb. Osnabrück 8 nov. 1623, poorter van Leiden 13 aug. 1649, lakenkoopman en fabrikant ald., † Leiden 11 mei 1700, tr. le Leiden 12 sept. 1649 Maria Oosters, ged. Leiden 13 juli 1625, begr. ald. 16 aug. 1665, dr. van Ooster Mathijsz. en **Grietgen** Hendricx en wed. van Quirijn Hubertszn. van Eijck; tr. 2e Oegstgeest 29 sept. **1670 Alida** Rooseboom, geb. Dordrecht, † Leiden 5 nov. 1678, dr. van Huybert en Johanna van Berendonk en wed. van Dr. Franciscus Straselius.

Uit het eerste huwelijk:

1. Margaretha Muijsken, geb. Leiden 1650, begr. Amsterdam 21 april 1713, tr. le Leiden 17 april 1673 Jan **Bartels**, geb. Amsterdam omstr. 1647, koopman, † ald. 1674; tr. 2e Amsterdam 7 febr. 1677 George Biedendorff, geb. Hamburg omstr. 1659, koopman te Amsterdam op de Deventer Houtmarkt, † ald. 5 dec. 1680; tr. 3e Amsterdam mei 1683 Gotfried Spon, geb. Breslau omstr. 1650, koopman te Amsterdam aan het Singel, † ? (voor 1704).

2. Bartholomeus Muijsken, geb. Leiden 1652, begr. ald. 1 nov. 1655.

3. Johan Muijsken, ged. Leiden 17 jan. 1655, begr. ald. tussen 22 en 28 juni 1664.

4. Bartholomeus Muijsken, ged. Leiden 8 jan. 1657, poorter van Amsterdam 29 nov. 1703, koopman ald., † Amsterdam 30 maart 1723.

5. Heinrich Muijsken, ged. Leiden 5 aug. 1659, begr. ald. 10 febr. 1670.

6. **Mathias Muijsken**, ged. Leiden 29 mei 1663, begr. ald. tussen 11 en 18 aug. 1663.

7. Regina Maria Muijsken, ged. Leiden 2 maart 1665, begr. Amsterdam 4 aug. 1728, tr. Delft 23 sept. 1691 Wouter Wibbert, ged. Delft 15 april 1663, koopman te Amsterdam, † begr. ald. 29 aug. 1731, zn. van **Dirck** Woutersz. en Urseltje Paulusdr.

Uit het tweede huwelijk:

8. **Joan**, volgt Vb.

9. Johanna Dina Muijsken, ged. Leiden 11 jan. 1673, begr. Amsterdam 15 aug. 1701, tr. Leiden 31 jan. 1699 **Cornelis Hartwijck**, ged. Amsterdam 6 juli 1674, koopman **ald.** aan het Singel, begr. ald. 25 april 1733, zn. van Hans en Anna Jans Schut; hij tr. **2e** Amsterdam 10 juni 1703 **Alida** Oosterhuijsen en tr. **3e** [Ouderkerk a.d. Amstel] 30 jan. 1725 Clara Gertrud von Lengerken, wed. van **Joan** Muijsken (**Vb**).

10. Alida Muijsken, ged. Leiden 8 febr. 1675, begr. ald. tussen 31 maart en 6 april 1675.

11. Alida Muijsken, ged. Leiden 25 nov. 1675, begr. Amsterdam 15 mei 1710, tr. Leiden 8 sept. 1699 Hemick **Becker**, ged. Amsterdam 2 aug. 1674, koopman **ald.** aan het Singel, begr. Amsterdam 10 april 1711, zn. van Jan en Aaltje Ulfs.

12. Huybert Muijsken, ged. Leiden 5 juli 1677, begr. **ald.** 5 dec. 1677.

Vb. **Joan** Muijsken, geb. Leiden 2 juni 1671, koopman te Leiden, † **ald.** 26 mei 1709, tr. Osnabriick (ondertr. Leiden 11 mei) 13 juni 1702 Clara Gertrud von Lengerken, geb. Osnabrück 16 juni 1679, † 19, **begr.** Amsterdam 25 aug. 1760, dr. van **Johann** Jobst en Anna Margaretha Muijsken (**IVa**, 1); zij hertr. [Ouderkerk a.d. Amstel] 30 jan. 1725 **Cornelis** Hartwijck, wedr. van le Johanna Dina Muijsken (**IVc**, 9), **2e** Alida Oosterhuijsen.

Uit dit huwelijk:

1. **Joan** Muijsken, geb. Leiden 2 maart 1704, † ald. 19 mei 1704.
2. **Joan**, volgt **VI**.
3. Bartholomeus Muijsken, ged. Leiden 1 maart 1708, † ald. 22 april 1710.
4. Anna Margaretha Muijsken, geb. Leiden 13 febr. 1709, † ald. 25, begr. Amsterdam 28 mei 1711.

**VI. Joan** Muijsken, geb. Leiden 22, ged. Leiden 25 jan. 1705, koopman, poorter van Amsterdam 21 aug. 1727, begr. ald. 10 febr. 1767, tr. 1e Ouderkerk a/d Amstel 18 aug. 1730 Catharina Regina van Romondt, ged. Enkhuizen 15 april 1712, begr. Amsterdam 24 okt. 1736, dr. van Diderik Jan en Catharina Elisabeth Muijsken (**IVa**, 1); tr. 2e Amsterdam 21 okt. 1738 Catharina Christina Christoffers, ged. Amsterdam 4 juli 1708, begr. ald. 23 okt. 1787, dr. van Coenraad en Clara Margaretha **Volkers**.

Uit het eerste huwelijk:

1. Levenloos kind, begr. Amsterdam 1 okt. 1736.

Uit het tweede huwelijk:

2. Gabriel Johan Muijsken, geb. 1739.
3. Conrad Muijsken, geb. 1739, tweeling met voorgaande.
4. **Joan**, volgt **VIIa** (A).
5. Coenraad, volgt **VIIb** (B).
6. George Mattheus Muijsken, ged. Amsterdam 22 jan. 1745, † ald. 1 febr. 1751.
7. **Volkerd Theodoor** Muijsken, **ged.** Amsterdam 18 juni 1746, † ald. 25 dec. 1764.
8. Hendrik Muijsken, tweeling met voorgaande, geb. Amsterdam 14 febr. 1750, † begr. ald. 24 dec. 1751.
9. Jan Jacob Muijsken, geb. Amsterdam 14 febr. 1750, begr.

ald. 23 dec. 1750.

10. Jacob Bartholomeus Muijsken, ged. Amsterdam 29 sept. 1752, begr. ald. 26 april 1763.

## A

**VIIa.** Joan Muijsken, ged. Amsterdam 13 juli 1741, poorter van Amsterdam 31 mei 1765, mede-eigenaar koffieplantage "Rynsdorp" en de suikerplantages "Fortuin" en "Sardam" in Suriname, regent Christoffel van Brands-Rushofje te Amsterdam 1800-1802, † **Vreeland** 1 nov., begr. Amsterdam 8 nov. 1802, tr. Amsterdam 17 juli 1764 Johanna Maria Reynsdorp, ged. Paramaribo 24 mei 1747, † Amsterdam 9 febr. 1822, dr. van Nicolaas en Anna Alexandrina Craffort.

Uit dit huwelijk:

1. Joan Coenraad, volgt **VIIIa**.

2. Catharina Maria Muijsken, ged. Amsterdam 19 jan. 1768, † Groningen 15 sept. 1817, tr. Groningen 18 aug. 1790 Mr. Jean Keizer van Bulderen, ged. Groningen 22 mei 1765, j.u.d., vrede-rechter kanton Winsum (Gr.), † ald. 14 okt. 1826, zn. van Hendrik Gerrit en Rolina Wolterdina Keizer.

3. Nicolaas Jacob, volgt **VIIIb**.

4. Andresa Elisabeth Muijsken, ged. Amsterdam 17 jan. 1779, begr. ald. 27 jan. 1780.

5. Anna Coenradina Muijsken, ged. Amsterdam 30 nov. 1780, † h. Klein Vollenhoven, De Bilt 2 juni 1841, tr. Amsterdam 6 april 1799 Anthony Dull Jansz., ged. Amsterdam 12 dec. 1773, koopman, lid firma Jacob Dull & Zoonen, kooplieden en cargadoors ald., heemraad en schepen van Watergraafsmeer, consul(-generaal) van Denemarken en Noorwegen in Amsterdam (1807-1809),

† ald. 21 april 1836, zn. van Jan **Aarnoud** en Theodora Eva Groes.

**VIIIa. Joan** Coenraad Muijsken, ged. Amsterdam 10 juli 1765, woonde in 1797 op de Keizersgracht, ontvanger directe belastingen te **Vreeland** -†, † ald. 12 jan. 1822, tr. Amsterdam 29 jan. 1797 Philis Coenradina van Born, ged. Amsterdam 22 dec. 1765, † ald. 11 jan. 1851, dr. van Harmanus en Magdalena Margaretha **Grönings**.

Uit dit huwelijk:

1. Johanna Maria Muijsken, geb. Amsterdam 19 dec. 1798, † ? (na 1856).

2. **Joan** Catharinus Muijsken, geb. Amsterdam 1 dec. 1800, verkreeg april 1820 paspoort voor Suriname, t ald. ? (voor 14 nov. 1832).

3. Catharina Helena Francina Muijsken, geb. Amsterdam 16 okt. 1802, † tussen nov. 1832 en 11 jan. 1851.

4. Nicolaas Hermanus, volgt **IXa**.

**IXa.** Nicolaas Hermanus Muijsken, geb. Amsterdam 31 maart 1804, ingenieur, vestigde zich 1827 op Curaçao, † Paramaribo (kort voor 12 april) 1833, tr. Curaçao 28 jan. 1829 Johanna Henriette van Schnafski, geb. omstr. 1805, † Paramaribo (op dezelfde dag als haar echtgenoot; kort voor 12 april) 1833.

Uit dit huwelijk:

1. **Phylis** Coenradina Muijsken, geb. Curaçao 25 dec. 1829, † Amersfoort 29 dec. 1922, tr. Paramaribo (na 1861) Johannes Pieter Henny, geb. Arnhem 12 mei 1831, werkte in Suriname, † Amersfoort 1 april 1903, zn. van Johannes en Petronella **Geertruida** Gelderman en wedr. van Christina **Jacoba** Heuvelink.

2. Aletta Maria Muijsken, geb. Curaçao 12 juni 1832, † Suriname 1902, tr. Jean Henri **Guillaume** Muller [= Jan Hendrik Willem Isaac Muller, geb. Amsterdam 13 maart 1820?], uit Amsterdam, verkreeg febr. 1842 paspoort voor Suriname, chef Gubernements Advertentieblad ald., † ald. 1875, [zn. van Hendrik Wilhehn en **Jacoba** Speet].

**VIIIb.** Nicolaas Jacob Muijsken, geb. Amsterdam 13 nov. 1775, kapitein art. onder de compagnie van luitenant-generaal Dumonçeau, † Groningen 3 febr. 1811, tr. Amsterdam 10 nov. 1798 Johanna Visscher, geb. [Amsterdam] omstr. 1773, † Amsterdam 24 nov. 1826, dr. van Mr. Jacob en Sara Johanna van der Straten.

Uit dit huwelijk:

1. Jean Muijsken, geb. Groningen 13 juli 1799, koopman te Amsterdam (1835), te Semarang (1857), † Rembang (Midden-Java) 19 sept. 1881.

2. Jacques Jean Muijsken, geb. Groningen 31 aug. 1800, ambtenaar te Semarang (Midden-Java) (1835), secretaris residentie Pekalongan (Midden-Java), † Oenarang (Salatiga, Midden-Java) 23 okt. 1857.

3. Jean Conrad Henry Muijsken, geb. Groningen 21 jan. 1803, t Batavia 8 sept. 1825.

4. Antoine Charles, volgt **IXb**.

5. Jacques **Everhard** Muijsken, geb. Groningen 27 mei 1806, employé De Nederlandsche Bank N.V., † Amsterdam 13 juli 1835.

6. **Nicolas** Jacques Muijsken, geb. Groningen 11 aug. 1808, kapitein art., † Dordrecht 18 febr. 1855.

7. **Henriette** Antoinette Jacqueline Muijsken, geb. Groningen

31 maart 1810, † Ambarawa (Semarang, Midden-Java) 11 nov. 1870.

**IXb.** Antoine Charles Muijsken, geb. Groningen 22 maart 1804, notaris te Amsterdam 1830-1832, burgemeester en secretaris van Hillegom **1832-(1853)**, notaris ald. 1832-1864, † Haarlem 15 okt. 1869, tr. Amsterdam 21 sept. 1832 Constantia **Susanna** Commelin, geb. ald. 26 april 1810, † Haarlem 13 nov. 1864, dr. van Mr. Johannes en Hendrina van Herwerden.

Uit dit huwelijk:

1. Hendrina Johanna Muijsken, geb. Hillegom 22 nov. 1833, † 's-Gravenhage 15 nov. 1898, tr. Hillegom 27 sept. 1860 Ds. Jan Adam Sluyterman, geb. Hillegom 10 dec. 1826, hervormd predikant te Engelen **1860-**, te Voorhout **1871-1896**, † Zaltbommel 12 maart 1901, zn. van Daniel en Louisa Katwinkel.

2. Levenloze zoon, geb. Hillegom 18 april 1835.

3. Nicolaas Jacob Muijsken, geb. Amsterdam 1 okt. 1836, † Hillegom 9 febr. 1837.

4. Johanna Muijsken, geb. **Hillegom** 25 okt. 1837, † Zaltbommel 4 april 1917, tr. Haarlem 24 sept. 1868 **Julius** Philip August Uitenhage de Mist, geb. Beverwijk 25 juli 1822, burgemeester van Hedel, van **Kerkwijk** en van Ammerzoden **1864-†**, † ald. 10 jan. 1900, zn. van Mr. Arnoldus Lambertus en Johanna Maria **Schultz**.

5. **Joan** Muijsken, geb. Hillegom 1 juli 1839, t ald. 7 aug. 1848.

6. Gerard Agnetus Muijsken, geb. **Hillegom** 21 juli 1840, t ald. 25 sept. 1840.

7. Constantijn Muijsken, geb. Hillegom 21 jan. 1842, † ald. 19 aug. 1842.

8. Constantijn, volgt Xa.



9. **Alida Maria Muijsken**, geb. Hillegom 21 juli 1845, † Nijmegen 12 jan. 1925.

10. Antoinette **Carolina Muijsken**, geb. Hillegom 21 jan. 1847, † 's-Gravenhage 14 dec. 1921, tr. Haarlem 13 juli 1871 **Everhard Maurits Vaillant**, geb. Amsterdam 30 juni 1842, werktuigk. ing., † 's-Gravenhage 24 nov. 1904, zn. van Mr. Christiaan Everard en **Henriette Versfelt**.

II. **Joan**, volgt Xb.

12. Catharina **Cornelia Muijsken**, geb. Hillegom 5 maart 1851, t **ald.** 10 okt. 1851.

13. Geertruida Agneta Muijsken, geb. Hillegom 13 febr. 1855, propagandiste voor een nieuwe **moraal** en actief lid De **Dagenraad**, t Arnhem 5 sept. 1920, tr. Haarlem 21 dec. 1880 **Albertus Philippus Kapteyn**, geb. Barneveld 31 maart 1848, **werktuigk. ing.**, vice-president Westinghouse Brake Company, † 's-Gravenhage 12 jan. 1927, zn. van Gerrit Jacobus en Elisabeth Catharina Koomans.

Xa. Constantijn Muijsken (R.N.L.), geb. Hillegom 19 okt. 1843, onderwijzer academie te Delft (**1869**), architect te Amsterdam, voorzitter bestuur Mij. tot Bevordering der Bouwkunst **1880-1896**, commissaris afd. Amsterdam Mij. voor den Werken-de Stand 1882-1884, lidgemeenteraad van Amsterdam 1884-1891, lid commissie van toezicht voor de bouw van het Vredespaleis, lid Rijksmonumentencommissie, lid jury voor de Beursbouw, voorzitter commissie voor de restauratie van de Domtoren, voorzitter schoonheidscommissie te Baarn, † **ald.** 11 febr. 1920, tr. Amsterdam 14 febr. 1884 Sophia Martens, geb. Rotterdam 25 jan. 1859, † Baarn 25 dec. 1936, dr. van Jacobus en Maria Jeannette Luick.

## Uit dit huwelijk:

Ada Muijsken, geb. Amsterdam 4 dec. 1884, † Baarn 14 maart 1970, tr. Baarn 14 febr. 1907 **Allard** Pierson (R.N.L.), geb. Amsterdam 30 nov. 1884, bankier, Lid firma Adolph **Boissevain & Co.** (sinds 1917 Pierson & Co.) te Amsterdam en firmant **Heldring & Pierson** te 's-Gravenhage, † Baarn 5 aug. 1955, zn. van Jan Lodewijk en Henriette Wilhelmina Johanna van Goudoever.

Xb. **Joan** Muijsken, geb. Hillegom 5 aug. 1849, bankier, ambtenaar Directie Grootboek Nationale Schuld 1884-1903, † Nijmegen 8 juli 1906, tr. Groningen 12 maart 1881 Maria Jacoba Merens, geb. Haarlem 2 febr. 1858, † ald. 17 nov. 1920, dr. van Christiaan Jacob en Henriette Johanna ten **Boekel**.

## Uit dit huwelijk:

1. **Joan**, volgt **XIa**.
2. Christian Muijsken, geb. Haarlem 26 juli 1886, bloemkweker, † Amersfoort 14 dec. 1949.
3. Pieter Marie Muijsken, geb. Haarlem 23 sept. 1889, † ald. 19 maart 1890.
4. Levenloze zoon, geb. Haarlem 16 april 1891.
5. Antoine Charles Muijsken, geb. Haarlem 3 1 jan. 1892, † ald. 17 febr. 1892.

**XIa.** **Joan** Muijsken, geb. Haarlem 3 jan. 1885, koopman in wol, adjunct-directeur N.V. Autohandel Citroën, † Heemstede 1 mei 1952, tr. 's-Gravenhage 20 juni 1918 (echtsch. ingeschr. ald. 8 okt. 1945) Wilhelmina **Engelina** Zeverijn, geb. Batavia 15 juni 1892, † Heemstede 8 sept. 1978, dr. van Jacob Theodoor Frederik en Eilke Jacoba Wilhelmina Elisabeth Sikkes.

## Uit dit huwelijk:

**XIIa.** Joan Willem Muijsken, geb. Veendam 17 febr. 1921, tr. [Manila, **Philippijnen**] 8 juli 1948 Dorothy J. **Paulino**.

[*Whittier, Californië*]

Uit dit huwelijk:

1. John Robert Muijsken, geb. Manila 3 sept. 1949.
2. **Mary Joan** Elizabeth Muijsken, geb. Manila 17 juli 1952.
3. Waker William Muijsken, geb. Manila 16 febr. 1956.

## B

**VIIb.** Coenraad Muijsken, geb. Amsterdam 12 juli 1743, poorter van Amsterdam 29 sept. 1774, suikerraffmadeur, lid firma's Wervehnan en C. Muijsken, vervolgens C. Muijsken 1771- en Coenraad Muijsken en Co. 1789-, eigenaar suikerraffinaderijen 'De Suikermolen' en 'De Valk' te Amsterdam, † ald. 31 dec. 1810, tr. Amsterdam 23 febr. 1773 Elisabeth **Crol(l)**, geb. Amsterdam 2 aug. 1752, regentes **Grill's** hofje 1802-†, † Amsterdam 12 febr. 1826, dr. van Floris en Anna Alida Sara de Jongh.

Uit dit huwelijk:

1. Floris Coenraad, volgt **VIIIc**.
2. **Clara** Elisabeth Muijsken, geb. Amsterdam 28 jan. 1778, † ald. 8 mei 1852, tr. le Amsterdam 22 febr. 1798 Frans Pieter Offerman, geb. ald. 27 maart 1771, koopman in Engelse manufacturen, † Soest 20 sept. 1822, zn. van Frans Peter en Anna **Gesken**; tr. 2e Amsterdam 27 juli 1825 Jan Nicolaas Hilkes, geb. Amsterdam 10 jan. 1764, † ald. 15 dec. 1854, zn. van Johannes en Margaretha Elisabeth Herfst en wedr. van Maria Alida **Passalaigne**.

**VIIIc.** Mr. Floris Coenraad Muijsken, geb. Amsterdam 8 jan.

1775, poorter van Amsterdam 9 juli 1806, suikerraffinadeur te Amsterdam (1796), vrederechter kanton Maarssen, † Utrecht 21 sept. 1849, tr. Amsterdam 23 febr. 1795 Anna Sophia Scholten, geb. Hoorn 20 juli 1773, † Utrecht 4 jan. 1848, dr. van Ds. Isaac en Anna Sara Zwaan.

Uit dit huwelijk:

1. Levenloos kind, geb. Amsterdam 13 dec. 1795.
2. Coenraad, volgt IXc.
3. Isaac Floris Muijsken, geb. Amsterdam 11 nov. 1797, begr. ald. 19 nov. 1803.

4. Frans Pieter, volgt IXd.

5. Johanna Maria Sophia Muijsken, geb. Amsterdam 25 febr. 1800, begr. ald. 23 april 1800.

6. Clara Wilhelmina Muijsken, geb. h. Noordheyde, Oostveen 9, ged. Amsterdam 13 mei 1801, regentes Grill's hofje 1852-†, † Amsterdam 24 dec. 1853, tr. Amsterdam 31 mei 1826 Frans Hendrik Poggenbeek, geb. Amsterdam 26 jan. 1803, koopman en suikerraffinadeur te Amsterdam, † Hilversum 10 april 1882, zn. van Jan Hendrik en Catharina Cornelia Barentrop; hij hertr. haar zuster Sara Elisabeth Muijsken.

7. Hendrik Muijsken, geb. h. Noordheyde, Oostveen 15, ged. Amsterdam 19 mei 1802, begr. ald. 1 febr. 1803.

8. Anna Sophia Muijsken, geb. Amsterdam 6 nov. 1803, † Rotterdam 5 aug. 1886, tr. Utrecht 16 sept. 1853 Michiel Johan van Binsbergen, geb. Rotterdam 21 aug. 1819, commissionair, † ald. 25 dec. 1907, zn. van Pieter en Willemina Roozenraad.

9. Dr. Isaac Floris Muijsken, geb. h. Noordheyde, Oostveen 14, ged. Amsterdam 26 aug. 1806, med. dr. te Amsterdam 1833-†, lid Amsterdamsch Genootschap ter Bevordering der Koepok-Inenting voor Minvermogenden, † Amsterdam 22 okt. 1886.

10. **Joan** Muijsken, geb. h. Noordheyde 6, ged. Amsterdam 12 april 1808, † Utrecht 24 aug. 1823.

11. Sara **Elizabeth** Muijsken, geb. Utrecht 30 nov., ged. Amsterdam 5 dec. 1809, t Soest 13 mei 1880, tr. Utrecht 5 april 1855 Frans Hendrik Poggenbeek, wedr. van haar zuster Clara Wilhelmina.

12. Anthony Willem, volgt **IXe**.

**IXc.** Coenraad Muijsken, geb. Amsterdam 4 nov. 1796, assistent-resident te Padang (Sumatra's Westkust), † ald. 29 dec. 1828, tr. Batavia 20 juni 1819 **Susanna** Beatrix Elisabeth Gronovius, geb. Bodegraven 7 aug. 1802, † Utrecht 6 mei 1850, dr. van Prof. Johan en **Susanna** Beatrix **Chastelain**.

Uit dit huwelijk:

Anna Sophia Flora Coenradina Muijsken, geb. Batavia 17 jan. 1821, † Utrecht 22 dec. 1839.

**IXd.** Frans Pieter Muijsken, geb. Amsterdam. 17 nov. 1798, makelaar 1821-1870, commissionair in effecten te Amsterdam, lid fia **Guépin** en Muijsken en **firma** Leembruggen, Guépin en Muijsken, regent Stads Bestedingen -1870, poldermeester **Bin**nendijksche Buitenveldertsche polder -1856, regent Grill's hofje 1832-1876, † Amsterdam 20 maart 1876, tr. 1e Amsterdam 25 aug. 1826 Maria Dom, geb. Amsterdam 17 febr. 1800, † ald. 23 mei 1840, dr. van Willem Adrianus Johannes Elzevier en Elsje Maria **Stoopendaal**; tr. 2e Amsterdam 17 dec. 1846 Anthonia Maria Opdenoort, geb. Amsterdam 23 dec. 1813, † ald. 24 febr. 1883, dr. van Albertus en Johanna Vastavent.

Uit het eerste huwelijk:

1. Floris **Coenraad**, volgt **Xc**.

2. Elsje Maria Muijsken, geb. Amsterdam 25 juni 1835, regentes Grill's hofje 1868-1904, † ald. 14 maart 1904, tr. Soest 26 juli 1862 Jan Coenraad Nachenius, geb. Amsterdam 5 aug. 1833, lid firma Nachenius en Zn., commissionairs in effecten te Amsterdam, regent Grill's hofje 1877-1892, † ald. 26 aug. 1892, zn. van Johannes en Henriette Maria Helena Sweijs.

3. Frans Pieter Anne, volgt Xd.

**Xc.** Floris Coenraad Muijsken (R.N.L.), geb. Amsterdam 24 febr. 1833, comissionair in effecten, lid firma Leembruggen, Guépin en Muijsken (ontbonden 1904), regent Grill's hofje 1875-†, lid Vereeniging tot het Vormen van eene Openbare Verzameling van Hedendaagsche Kunst 1891-1899, † Amsterdam 21 dec. 1910, tr. Amsterdam 21 juni 1860 Elisabeth Charlotte Guépin, geb. Amsterdam 14 febr. 1835, regentes Grill's hofje 1890-1921, † Amsterdam 10 dec. 1929, dr. van Jean Pierre en Agatha Anthonia Maria Johanna Huygens.

Uit dit huwelijk:

1. Frans Pieter, volgt **XIb**.

2. Agatha **Antonia** Maria Johanna Muijsken, geb. Amsterdam 14 jan. 1863, † Bloemendaal 25 febr. 1952, tr. Amsterdam 8 mei 1884 Dr. Gerard ter **Meulen**, geb. Amsterdam 28 sept. 1852, med. dr. en arts, † Bussum 21 dec. 1930, zn. van Jan en Anthonia Elisabeth Trakranen.

3. Isaac Floris, volgt **XIc**.

4. Elsje Maria Muijsken, geb. Amsterdam 17 juni 1871, † **Baarn** 29 okt. 1960, tr. Soest 28 mei 1896 **Mr.** Henricus Wilhelmus van Tienhoven, geb. Werkendam 26 maart 1864, vice-president Gerechtshof te Arnhem, lid firma Leembruggen, Guépin en Muijsken, † Arnhem 21 mei 1925, zn. van Adrianus Baltus en

Wilhelmina Frentz.

**XIb.** Frans Pieter Muijsken, geb. Amsterdam 15 maart 1861, makelaar in effecten, lid firma Leembruggen, Guépin en Muijsken, makelaar 1885-, lid bestuur Amsterdamse afd. Nederlandsch Bijbelgenootschap 1888-, commissaris Nationale Voorschotbank 1898-, regent Grill's hofje 1904-†, † Amsterdam 8 juli 1938, tr. Amsterdam 21 april 1887 Roeloffina Geertruida Johanna Middendorp, geb. Amsterdam 6 okt. 1863, regentes Grill's hofje 1904-1940, † Amsterdam 28 mei 1947, dr. van Hendrikus Joannus en Roeloffina Geertruida Johanna Plaat.

Uit dit huwelijk:

1. Floris Coenraad, volgt **XIb.**

2. Hendrikus Joannes Muijsken, geb. Nieuweramstel 3 jan. 1892, assuradeur, directeur N.V. N.E. Kröller & Co., in assurantien, regent Grill's hofje 1954-1963, † Zeist 8 jan. 1969, tr. Amsterdam 2 sept. 1919 Johanna **Jacoba** Luden, geb. Amsterdam 26 juli 1897, † Zeist 10 maart 1982, dr. van Jacobus Josephus *en* Carolina Dorothea van **Laer**.

3. Elisabeth Charlotte Muijsken, geb. Nieuwer-Amstel 16 maart 1896, † Driebergen 7 dec. 1986, tr. Amsterdam 23 april 1918 Ds. Warner Anton Berend ten **Kate**, geb. Aalten 20 juli 1890, hervormd predikant te Kolderveen en Dinxterveen 1915-, Horsten 1920-, Vlissingen 1923-, Enschede 1927- en Wassenaar 1932-1950, predikant in algemene dienst 1950-1955, † Driebergen 18 juni 1963, zn. van Berend en Hendrika Margaretha **Piper**.

**XIIb.** Floris Coenraad Muijsken (R.O.N.), geb. Amsterdam 26 maart 1889, commissionair in effecten, lid firma Leembruggen, Guépin en Muijsken te Amsterdam, directeur administratie-kan-

toor van aandelen in vennootschappen en in binnen- en buitenlandse leningen, president-commissaris Nationale Voorschotbank te Amsterdam, lid financiële commissie tot beheer van de waarborg- en reserve fondsen van de N.-H. Vereeniging "Het Witte Kruis", res. kapitein speciale diensten Vrijwillig Landstormkorps, regent Grill's hofje 1936-†, † Huizen 3 juni 1954, tr. le Amsterdam 1 sept. 1926 Maria Antoinetta Brouwer, geb. Amsterdam 12 aug. 1896, † ald. 26 nov. 1936, dr. van Gerrit Abram en Willemina Maria Schelms; tr. 2e Amsterdam 15 febr. 1938 Louise Marie Brunger, geb. Leeuwarden 17 juli 1910, regentes Grill's hofje 1938-, dr. van Jan Joachim en Grietje Catharina Wynanda Plantenga. *[Bunnik]*

Uit het eerste huwelijk:

1. Frans Pieter, volgt **XIIIa**.
2. Willemina Maria Muijsken, geb. Amsterdam 17 april 1931, office manager-secretary Med. and Rehab. Management Services **Inc.** te Aurora (Illinois), tr. Huizen 13 maart 1954 Dr. Ir. Adrian John de Vries, geb. Rheden 17 mei 1927, natuurk. dr., elektrotechnisch ingenieur, zn. van Pieter en Marie Constandse.

*[Aurora, Illinois]*

Uit het tweede huwelijk:

3. Marianne Marie Louise Muijsken, geb. Amsterdam 19 mei 1943, bedrijfs- en fotojournaliste interne communicatie en voorlichting **Delvitte** Dijker van Dien Groep *[Bunnik]*, tr. Amsterdam 2 sept. 1967 (echtsch. ingeschr. ald. 24 april 1981) Abraham Cornelis Kluiters, geb. Delft 13 nov. 1936 *[Bunnik]*, zn. van Christiaan Hendricus en Petronella Geertruida Adriana van der Meer.

**XIIIa.** Frans Pieter Muijsken, geb. Amsterdam 27 aug. 1928,



secretaris werkgeversorganisatie F.M.E., tr. Ie Haarlem 17 juni 1955 (echtsch. ingeschr. ald. 15 mei 1971) Elisabeth Alberdine Alide Hopman, geb. Haarlem 27 juni 1932, oud-verpleegkundige [Leiden], dr. van Gerrit en Wubke Mam; zij tr. 2e Leidschendam 24 dec. 1971 (echtsch. ingeschr. ald. 7 juli 1977) Hendricus Petrus van Gemert en tr. 3e Wassenaar 31 jan. 1981 Anthonie Treffers; tr. 2e Papendrecht 4 april 1972 Adriana Maria Geertruida Groen, geb. Woerden 12 sept. 1947, lerares M.B.O., dr. van Adrianus Martinus en Catharina Anthonia Maria van Hengstum. [*Braamt*]

Uit het eerste huwelijk:

1. **Eliane** Elisabeth Muijsken, geb. Bussum 11 dec. 1955, maatschappelijk werkster jeugdhulpverlening gemeente 's-Gravenhage, tr. Wassenaar 15 mei 1981 Petrus Gerardus Maria Collignon, geb. Bergschenhoek 20 juni 1956, centrumleider wijk- en dienstencentragemeente 's-Gravenhage, zn. van Comelis Johannes en **Arnoldina Francisca** Anthoinetta Voskens. [*Rijswijk, Z. -H.*]

2. Maria Antoinetta Muijsken, geb. Bloemendaal 7 maart 1958, arts, studente microbiologie. [*Bunnik*]

3. Yvonne Carien Muijsken, geb. Bloemendaal 3 juni 1960 [*Nieuwkoop*], tr. 's-Gravenhage 7 sept. 1981 (echtsch. ingeschr. ald. 5 febr. 1985) Johannes Hendrikus Wilhelmus **Wanders**, geb. 's-Gravenhage 31 aug. 1955 [*Zoetermeer*], zn. van Theodorus Marie Johannes en Elisabeth van Enkhuijzen.

4. Renée Carolien Muijsken, geb. Hendrik Ido Ambacht 16 april 1966, studente H.B.O.-P.W. [*Haarlem*]

Uit het tweede huwelijk:

5. Catharina Antoinette Louise Muijsken, geb. Dordrecht 15 dec. 1975.

6. Annemarie Marijke Geertruda Muijsken, geb. Dordrecht 5 mei 1978.

7. Saskia Adriana Muijsken, geb. Sliedrecht 16 dec. 1979.

**XIc.** Mr. Dr. Isaac Floris Muijsken, geb. Amsterdam 5 nov. 1865, jur. dr., advocaat en procureur te Amsterdam 1891-, directeur North Western Pacific Hypotheekbank te Amsterdam, secretaris hoogheemraadschap Watergraafsmeer 1893-[1896], lid bestuur Spaarbank voor de Stad Amsterdam 1895-(1896), adjunct-chef kantoor van waarneming te Amsterdam De Nederlandsche Bank N.V. 1897-, regent Grill's hofje 1911-1920, † Baden-Baden (Baden) 17 juni 1938, tr. Amsterdam 18 nov. 1897 Theodora Catharina Stroeve, geb. ald. 9 okt. 1870, † Amsterdam 31 juli 1954, dr. van Johannes Elisa en Hemietta Maria Mulder.

Uit dit huwelijk:

Hemi Marie Muijsken, geb. Amsterdam 28 sept. 1899, † ald. 9 febr. 1917.

**Xd.** Frans Pieter Anne Muijsken, geb. Amsterdam 23 april 1838, assuradeur, commissionair in effecten, lid firma Willebrands en Muijsken 1861-, † Amsterdam 4 jan. 1869, tr. Soest 23 juli 1864 Flora Adriana Nathalie Verbeek, geb. Zwolle 3 mei 1839, † Zeist 1 april 1920, dr. van Heinrich Wilhelm Moritz en Sophia Cornelia van Laer; zij hertr. Zeist 9 maart 1882 Conrad Wilhelm Anton, wedr. van haar zuster Amalie Clementine Armima Verbeek.

Uit dit huwelijk:

1. Frans Pieter Anne, volgt **XId.**
2. Joan, volgt **XIe.**

**XId.** Dr. Frans Pieter Anne Muijsken, geb. Amsterdam 24 juni 1865, med. dr., arts te Baarn, hofarts koningin Emma en hof-

houding paleis Soestdijk, † Utrecht 10 mei 1928, tr. Utrecht 28 jan. 1897 **Gerritje Hulsman**, geb. Hazerswoude 19 dec. 1871, † Overveen 25 sept. 1965, dr. van Ds. Gerrit Jan en Anna Elisabeth **Krenning**.

Uit dit huwelijk:

1. Anna Elisabeth Muijsken (R.O.N.), geb. Baarn 21 okt. 1897, † Hilversum 4 maart 1982, tr. Baarn 6 sept. 1921 Dirk Nicolaas Wentholt, geb. Groningen 23 febr. 1891, koopman, lid directie N.V. Olie Distributie en Import Mij. O.D.A. te Amsterdam, † ald. 18 nov. 1974, zn. van Dirk Nicolaas en Johanna Geertruida Greven.

2. Flora **Adrienne Nathalie** Muijsken, geb. Baarn 11 sept. 1900, tr. Baarn 26 sept. 1922 Joost Christiaan Schuller tot Peursum, geb. Alkmaar 11 okt. 1887, directeur North Western & Pacific Hypotheekbank, † Hilversum 31 dec. 1959, zn. van Ds. Lodewijk Christiaan en **Antonia de Kock**. *[Hilversum]*

XIe. Ir. **Joan** Muijsken (R.N.L., C.O.N.), geb. Amsterdam 29 okt. 1866, directeur Nederlandsche Fabriek van Werktuigen en Spoorwegmaterieel, thans "Werkspoor" N.V. 1901-1928, lid Kamer van Koophandel en Fabrieken te Amsterdam 1902-, commissaris Nederlandsche Handel-Mij., mede-oprichter en commissaris Hoogovens, president-commissaris Meelfabriek Holland, lid adviescommissie De Nederlandsche Bank N.V., commissaris **Demka**, lid Scheidsgerecht voor Gemeentewerklieden, lid bestuur Avondschool voor Volwassenen 1901-, † Laren (N.-H.) 6 maart 1928, tr. Philadelphia (Pennsylvania) 24 aug. 1893 Elizabeth **Benjamin**a van **Deurs**, geb. Troy (New York) 8 juni 1872, † Haarlem 22 april 1959, dr. van George en **Selma** Rosamunde Louisgarde **Verbeek**.

Uit dit huwelijk:

1. **Joan**, volgt **XIIc**.
2. **Nathalie Muijsken**, geb. Amsterdam 4 juli 1895, † Bloemendaal 4 jan. 1980, tr. Amsterdam 21 sept. 1917 Ir. Christiaan Bernhard Posthumus Meijjes, geb. Amsterdam 9 mei 1893, architect, † Haarlem 28 nov. 1975, zn. van Christiaan Bernhard en Catharina Magthilda Geertruida Meijjes.
3. Florence Muijsken, geb. Amsterdam 8 juni 1901, tr. Port of Spain (Trinidad, West-Indië) 19 mei 1932 Noel Howard **Nankivell**, geb. Kingston (Jamaica), 27 maart 1893, treasurer op Cyprus, † Frankrijk (door val uit trein op weg van Cyprus naar Engeland) 23 dec. 1938, zn. van Edmund en Louisa **Elizabeth Wright**. */Brighton, Sussex*
4. Eleonore Muijsken, geb. Amsterdam 25 jan. 1904, † ald. 2 juni 1950, tr. Laren (**N.-H.**) 24 mei 1927 (echtsch. ingeschr. ald. 17 april 1936) Willem John **Harry Blijdenstein**, geb. Carpenders House, **Watford** (Hertfordshire) 3 april 1904, lid firma **Blijdenstein & Co.**, bankiers te Londen [*1955; Londen*], zn. van Johannes Jacobus Theodorus en **Cornélie** Frédérique Hinlopen; hij tr. 2e Londen 12 juni 1936 Dorothy Angela Rainsford en tr. 3e Londen 30 okt. 1954 T.A. de Basilewitch.

**XIIc**. Prof. Ir. **Joan** Muijsken, geb. Amsterdam 26 mei 1894, werktuigk. ing., onderdirecteur Nederlandsche Fabriek van Werktuigen en Spoorwegmaterieel, thans "Werkspoor" N.V., hoogleraar werktuigbouwkunde 1931-† en rector *magnificus* 1943-1944 Technische Hogeschool Delft, voorzitter Vereniging van Delftsche Ingenieurs en van sector Werktuigbouwkunde van het Kon. Instituut van Ingenieurs, † Delft 11 aug. 1945, tr. Pasadena (Californië) 27 dec. 1919 Hannah Thompson, geb.

## MUIJSKEN

Philadelphia (Pennsylvania) 27 dec. 1892, † Delft 9 okt. 1939, dr. van Charles Henry en Mary Ohey Halsey.

Uit dit huwelijk:

1. Matthijs, volgt XIIIb.
2. Pieter **Joan**, volgt XIIIc.
3. Willem Coenraad, XIIIId.

**XIIIb.** Ir. Matthijs Muijsken, geb. Soerabaja 12 juli 1921, werktuigbouwk. ing., ingenieur Reactor Centrum Nederland te Petten, redactielid 'Molenpost', † Leiden 25 okt. 1977, tr. De Bilt 21 nov. 1946 Nelly Arme **Schmidt**, geb. Amsterdam 10 febr. 1921, † Purmerend 30 april 1984, dr. van Jacobus Wilhelmus en Geertruida **Marsman** en wed. van Jan Jacob Ott de Vries.

Uit dit huwelijk:

1. Thamara Muijsken, geb. Heemstede 17 aug. 1947, notarieel medewerkster, tr. Schermerhom 21 maart 1970 Mr. Johannes Pieter **Schmal**, geb. Heemstede 7 mei 1944, notaris te Purmerend, zn. van Johannes Pieter en Thea Cornelia Greta Groot.

*[Purmerend]*

2. Yolanda Muijsken, geb. Heemstede 5 okt. 1950, tolkvertaalster Italiaans Commissie Europese Gemeenschappen.

*[Brussel]*

3. Frans Pieter, volgt XIVA.

**XIVA.** Ir. Frans Pieter Muijsken, geb. Heemstede 5 okt. 1955, werktuigk. ing., projectingenieur Hoogovens IJmuiden B.V., tr. Haarlem 2 maart 1984 Drs. Maria Anna Schoen, geb. Alkmaar 8 sept. 1956, wis- en natuurk. dra., oud-wetenschappelijk medewerkster Rotterdams Radio Therapeutisch Instituut (Daniël Den Hoed Kliniek), dr. van Cornelis en Stijntje Wormsbecher.

*[Haarlem]*

Uit dit huwelijk:

1. Matthijs Muijsken, geb. Haarlem 17 nov. 1986,
2. Iris Muijsken, geb. Haarlem 14 juni 1988.

XIIIc. Ir. Pieter Joan Muijsken, geb. Haarlem 25 juli 1923, mijnbouw. ing., oud-ingenieur N.V. D.S.M. Heerlen, tr. Delft 4 juli 1946 Johanna Cleyndert, geb. Gouda 5 maart 1923, dr. van Pieter Cornelis en Johanna Christina Wilhelmina Schalk.

*[Amersfoort]*

Uit dit huwelijk:

1. Joan, volgt XIVb.
2. Prof. Dr. Pieter Cornelis Muijsken, geb. Oruro (Bolivia) 11 april 1950, litt. dr., hoogleraar algemene taalwetenschap Universiteit van Amsterdam en bijzonder hoogleraar Voorhoeve-leerstoel Rijksuniversiteit Leiden *[Amsterdam]*, tr. Oak Park (Illinois) 5 april 1974 (echtsch. ingeschr. ald. 5 mei 1980) Patricia Menges *[Fairmouth, Ill.]*, dr. van Richard A. en Marian Volckers.

3. Agatha Muijsken, geb. Heerlen 10 sept. 1960, arts.

*[Groningen]*

XIVb. Prof. Dr. Joan Muijsken, geb. Delft 18 dec. 1948, hoogleraar algemene economie Rijksuniversiteit Limburg, tr. Groningen 14 april 1973 Anna Maria du Saar, geb. Wildervank 10 juli 1951, huisarts, medewerkster Rijksuniversiteit Limburg, vakgroep huisartsgeneeskunde, dr. van Johannes Jacobus en Neeltje van Montfrans.

*(Maastricht/*

Uit dit huwelijk:

1. Joan Muijsken, geb. Groningen 21 sept. 1980.
2. Fransje Muijsken, geb. Zuidhorn 13 sept. 1982.
3. Coenraad Muijsken, geb. Maastricht 25 sept. 1986.

XIII d. **Willem Coenraad** Muijsken, geb. Haarlem 17 sept. 1928, accountant, tr. Sydney (**New South Wales**) 22 maart 1951 **Edith Kingma**, geb. Bandoeng (West-Java) 24 dec. 1929, dr. van Jan Johan **Kornelis** en Louise Maria Cornelia Caalen. [*Sydney*]

Uit dit huwelijk:

1. Jan Coenraad, volgt **XIVc**.

2. Elisabeth Muijsken, geb. Sydney 21 juni 1953, tr. le Sydney 8 febr. 1974 (door echtsch. ontb. ald. 24 april 1980) Jan Tent, geb. Amsterdam 23 jan. 1952 [*woonplaats onbekend*], zn. van Adriaan en Gertruida Johanna Bakema; tr. 2e Ian Alexander Stewart, geb. Manly (**New South Wales**) 15 okt. 1948, architect, zn. van William John en Daphne Ethel **May** Bailey.

[*Berowra, New South Wales*]

3. Veronica Louise Muijsken, geb. 1 sept. 1954, makelaar, tr. Edward Aubrey. [*Putney, New South Wales*]

4. Vivian Jennifer Muijsken, geb. Sydney 4 mei 1957, accountant I.B.M. [*Bronte, New South Wales*], tr. le Sidney 18 febr. 1984 (door echtsch. ontb. ald. 29 okt. 1986) Brett James **Ditchfield**, geb. Sidney 12 okt. 1957, marketing manager, zn. van Brian en Pam N.N.; tr. 2e Sidney 24 april 1988 David Edward Quinn, geb. Sydney 14 nov. 1954, sollicitor, zn. van Edward en **Morna** N.N.

5. Edith Winnifred Muijsken, geb. Sydney 16 febr. 1960.

[*Church Point, New South Wales*]

6. William Andrew Muijsken, geb. Sydney 3 juli 1961, actuaris departement van financiën. [*O'Connor, Canberra*]

**XIVc**, Jan Coenraad Muijsken, geb. Sydney 4 dec. 1951, chartered accountant Cooper and Lybrand, tr. le Glenelg (Adelaide) 14 dec. 1974 (echtsch. ingeschr. Sydney 21 mei 1982) Anne

Elizabeth Hooper, geb. Adelaide 16 aug. 1952, dr. van Neil Mackie Hooper en Joyce Trinnie; tr. 2e Sydney 12 maart 1983  
 Gaye Sharon Jenkins, geb. Sydney 11 maart 1957, dr. van Royal Murray en Patricia Gay Keene en gesch. echtg. van David Donald Bickerton Wells. *[East Lindfield, New South Wales]*

Uit het tweede huwelijk:

1. Jacobus Coenraad Muijsken, geb. Sydney 2 jan. 1987.
2. Zacharias Coenraad Muijsken, geb. Sydney 22 juli 1988.

**IXe.** Anthonij Willem Muijsken, geb. Maartensdijk 2 aug. 1813, kapitein art., † 's-Gravenhage 18 aug. 1885, tr. Ie Utrecht 19 april 1844 Leonora Catharina Saaymans, geb. Rotterdam 24 juni 1822, † Barneveld 2 maart 1859, dr. van Pieter Leonardus en Catharina Sijdenbos; tr. 2e Kampen 12 maart 1869 Marie Hermine Christine Koppelaar, geb. Breda 9 mei 183 1, † 's-Gravenhage 15 maart 1902, dr. van Johan Adriaan en **Jacoba Antonia** de Hart.

Uit het eerste huwelijk:

1. Anna Florentina Wilhelmina Muijsken, geb. Den Helder 12 febr. 1845, † Rotterdam 22 febr. 1913, tr. **Andel** 10 febr. 1869 Bastiaan Duijster, geb. Sliedrecht 24 sept. 1847, sleper, † Rotterdam 19 aug. 1895, zn. van Anthonij en Johanna de Boo.

Uit het tweede huwelijk:

2. Anthonij Willem Jacobus Muijsken, geb. h. Schoonenberg, Velsen, 21 jan. 1870, referendaris hoofdbestuur Posterijen en Telegrafie te 's-Gravenhage, † Brakel 5 febr. 1945, tr. 's-Gravenhage 11 sept. 1900 Jkvr. Constantia Comelia Johanna Agatha van de Poll, geb. Bergambacht 13 febr. 1869, † Leersum 10 okt. 1956, dr. van Harmen Frederik en Catharina Arendina van Willes.



## 3. Floris Coenraad Johan, volgt Xe.

Xe. Floris Coemaad Johan Muijsken, geb. Velsen 20 april 1871, waarnemend administrateur Bibit Ondernemingen, † **Pekalongan** (Midden-Java) 28 dec. 1922, tr. le Cheribon (West-Java) 30 okt. 1901 (door echtsch. ontb. Pekalongan 9 nov. 1904) **Georgette** Sophia **Hinlopen**, geb. Soerabaja (Oost-Java) 3 aug. 1875, † 's-Gravenhage 3 aug. 1920, dr. van Karel **Mauritz** Frederik en Carolina Maria Sophia **Dormaar**; tr. 2e Batavia 15 sept. 1906 Marie Josephine Enthoven, geb. **Salatiga** (Midden-Java) 17 april 1878, † 's-Gravenhage 13 juni 1949, dr. van Jozef Joel Karel en Josepha Leontine van Laar.

Uit het eerste huwelijk:

1. Hilda Muijsken, geb. Pekalongan 1 juli 1903, particulier verpleegster, † De Bilt 10 aug. 1966, tr. Diepenveen 22 dec. 1932 (echtsch. ingeschr. ald. 11 dec. 1947) Johannes Cornelus Tetzner, geb. Groningen 9 juni 1898, oud-chirurg röntgendiagnostiek [*Amsterdam*], zn. van **Carl** Paul en **Geertrui** Roelofsma en gesch. **echt**g. van G. Hendriks; hij tr. 3e Paddington (Londen) 31 dec. 1947 Elize Anna Theodora le Cosquino de Bussy.

Uit het tweede huwelijk:

2. Leonard Karel Anton Muijsken, geb. Pekalongan 6 aug. 1907, beeldhouwer en kunstschilder, luitenant **Royal** Hamilton Light **Infantry** C.A.O.S. (1945), commissaris van politie in Ned.-Indië, † 's-Gravenhage 20 aug. 1984, tr. le 's-Gravenhage 17 aug. 1945 (echtsch. ingeschr. Djakarta 22 mei 1954) Marie **Annie** Stenvers, geb. Djokjakarta (Java) 1 juli 1920, † 's-Gravenhage 18 jan. 1987, dr. van Willem en Johanna **Teutelink**; tr. 2e 's-**Gravenhage** 18 dec. 1962 Edmée Georgine Antoinette Constantine van Hemert, geb. 's-Gravenhage 29 aug. 1924, dr. van Cornelis Petrus

Johannes en **Philippina** Francina Roona. [‘s-Gravenhage]

3. Carla Henriette **Constance** Muijsken, geb. Pekalongan 20 april 1910, tr. ‘s-Gravenhage 20 nov. 1944 Prof. Ir. Cornelus **Gerardus** van der Wateren, geb. Dwingeloo 10 juli 1903, werktuigk. ing., hoogleraar Technische Hogeschool Eindhoven, † Renkum 13 nov. 1976, zn. van Jacobus en Annechiena **Geertruida** Aleida Cremer en gesch. echtg. van Djénane Mühlenfeld. [Renkum]

**Literatuur.** Genealogie: *Nederland's Patriciaat* 11 (1920). Levensbericht: (IXb-13) in *Biografisch Woordenboek van het socialisme en de arbeidersbeweging in Nederland* 2 (Amsterdam 1987) 95-97; (Xe-2) in P.A. Scheen. *Lexicon Nederlandse beeldende kunstenaars 1750-1950* 2 (‘s-Gravenhage 1970) 88.

Bij de inleiding: Johan Gerhard: *Allgemeine Deutsche Biographie* XXI (Leipzig 1885) 538-539; *N.N.B. W. IX* (Leiden 1933) 669; J. Loosjes. *Naamlijst van predikanten, hoogleraren en proponenten der Luthersche Kerk in Nederland* (‘s-Gravenhage 1925) 196, 197; Friedrich Christian: H.M. Mensonides, “Friedrich **Christiaan** Meuschen (1719-c. 1802). Een vergeten Haags diplomaat en naturaliën verzamelaar”, in *Driekwart eeuw historisch leven in Den Haag* (‘s-Gravenhage 1975) 121-131; 0. Schutte. *Repertorium der buitenlandse vertegenwoordigers residerende in Nederland* (‘s-Gravenhage 1983) 396, 397.

**Familiepapieren:** ---

NACHENIUS  
De Bijl Nachenius

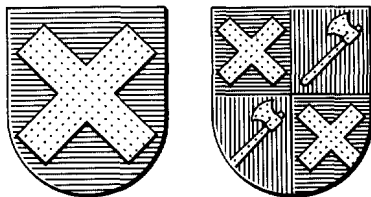

**Wapen Nachenius.** In blauw een verkort gouden schuinkruis. Helmteken: een gouden vlucht. Dekkleden: blauw, gevoerd van goud

**Wapen De Bijl Nachenius.** Gevierendeeld: I en IV Nachenius; II en III in rood een schuinlinks geplaatste gouden strijdbijl. Helmteken: een gouden vlucht. Dekkleden: rechts blauw, gevoerd van goud, links rood, gevoerd van goud.

Met het wapen Nachenius zegelde in 1679 Dionis Nachenius (1641-1700), schepen van Buren (collectie Muschart, Centraal Bureau voor Genealogie), zoon van Johannes Nachenius (ca. 1616-na mei 1663) en **Eelken** Mathijsdr († 1663), kleinzoon van Ds. Hermanus Nachenius (ca. 1587-1648).

Ge-nealogie  
*(De uitwerking begint na generatie II)*

I. Jan Nachenius (nat. zoon van -bovengenoemde?- Johannes Nachenius, ziekentrooster in Indië -1670- bij Gijsbertje van Beec-

kum), geb. 24 jan., ged. Wijk bij Duurstede 12 maart 1667, chirurgijn te Leiden (1689), te Wijchen, Maurik en Buren, begr. Buren 23 dec. 1729, tr. le (afgekondigd Nijmegen 29 en Leiden 30 dec. 1689) Engeltje Kluijt, ged. Nijmegen 3 juli 1666, dr. van Casper en Hermken Jans; tr. 2e Wijchen 1690] Anna Forcet (Frecet), † [Maurik 1695]; tr. 3e Maurik 2 maart 1696 Johanna van Westrenen, ged. Ingen 23 juni 1667, begr. Buren 27 mei 1760, dr. van Petrus en Elisabeth van Hattum en wed. van Jacob van Breugel.

Uit het tweede huwelijk:

1. Johanna Gijsberta Nachenius, ged. Wijchen 5 april 1691.
2. Agnies Nachenius, ged. Maurik 26 juni 1692.
3. Anna Nachenius, ged. Maurik okt. (nov.) 1695.

Uit het derde huwelijk:

4. Adrianus Jacobus Nachenius, ged. Buren 20 jan. 1697.
5. Elisabeth Nachenius, ged. Buren 28 sept. 1698.
6. Jan van Beeckum Nachenius, ged. Buren 8 sept. 1700.
7. Peter Nachenius, ged. Buren 2 sept. 1703.
8. Aletta Nachenius, ged. Buren 7 maart 1706.
9. Johanna Nachenius, ged. Buren 28 april 1709.
10. Benjamin, volgt II.

II. Benjamin Nachenius, ged. Buren 5 febr. 1712, poorter van Amsterdam 29 juni 1746, rouwwinkelier ald., begr. Amsterdam 13 april 1773, tr. le Amsterdam 5 april 1746 Cornelia de Vries, ged. Amsterdam 8 jan. 1727, begr. ald. 27 aug. 1756, dr. van Johannes en Grietje Rentier; tr. 2e Utrecht 22 nov. 1757 Johanna Christina Jabbinga, uit Utrecht, geb. omstr. 1725, begr. Amsterdam 29 juni 1758; tr. 3e Amsterdam 30 jan. 1759 Anna Margreta Reese, geb. Wesel omstr. 1713, begr. Amsterdam 29

jan. 1789.

Uit het eerste huwelijk:

1. Johannes, volgt III.
2. Margrieta Nachenius, ged. Amsterdam 1 jan. 1750, begr. **ald.** 13 febr. 1750.

III. Johannes Nachenius, ged. Amsterdam 14 febr. 1748, poorter ald. 7 juni 1774, zadelmaker 1772, daarna koopman, aanspreker, † Amsterdam 10 okt. 1827, tr. le Amsterdam 6dec. 1772 Elisabeth Niggeler (**Nickler**), geb. (Amsterdam) omstr. 1751, begr. Amsterdam 18 juni 1784, dr. van Johannes en Johanna Molaan; tr. 2e Amsterdam 1 febr. 1785 Johanna **Dumpel**, geb. Zwolle omstr. 1745, † Amsterdam 11 febr. 1810.

Uit het eerste huwelijk:

1. Anna Nachenius, ged. Amsterdam 12 aug. 1774, † ald. 11 febr. 1810.
2. Benjamin Nachenius, ged. Amsterdam 30 jan. 1778, begr. ald. 26 jan. 1781.
3. Levenloos kind, begr. Amsterdam 6 juli 1780.
4. Benjamin, volgt IV.

IV. Benjamin Nachenius, geb. 16, ged. Amsterdam 18 jan. 1782, poorter ald. 3 nov. 1803, oprichter en lid firma Nachenius & Zn., commissionairs in effecten te Amsterdam, 2e luitenant schutterij 18551858, † ald. 12 maart 1860, tr. Amsterdam 3 juli 1803 Johanna Barendina van Bommel, geb. 20, ged. Amsterdam 21 okt. 1780, † h. Rustenburg, Schalkwijk (Utrecht) 25 sept. 1835, dr. van Steven en Wijntje de Vries.

Uit dit huwelijk:

1. Johannes, volgt Va (A).

2. Jan Ede, volgt Vb (B).

3. **Wijntje Nachenius**, geb. 16, ged. Amsterdam 31 mei 1807, † ald. 29 dec. 1882, tr. Amsterdam 6 aug. 1834 Fokke Eelke Wendelaar, ged. ald. 25 jan. 1805, lid **firma** F. & G. Wendelaar, commissiionairs in effecten te Amsterdam, † ald. 29 mei 1866, zn. van Gerrit en Aagje van Coeverden.

4. Johanna Elisabeth Nachenius, geb. 30 maart, ged. Amsterdam 21 april 1811, † Amsterdam 16 febr. 1885.

5. Benjamin, volgt Vc (C).

## A

Va. Johannes Nachenius, geb. 22 maart, ged. Amsterdam 2 april 1804, makelaar **1824-†**, lid firma Nachenius & Zn., commissiionairs in effecten, correspondent te Amsterdam **Inrigting** voor Doofstommenonderwijs te Rotterdam 1861-1864, lid **1861-**, secretaris Amsterdamsche afdeling Nederlandsch Bijbelgenootschap **1868-†**, † Amsterdam 24mei 1871, tr. Barneveld 2 juli 1831 Henriëtta **Maria Helena** Sweijs, geb. Barneveld 8 maart 1808, † Amsterdam 19 aug. 1845, dr. van Mr. Jan Coenraad en Johanna de Bijll.

Uit dit huwelijk:

1. Johanna Wijnanda Nachenius, geb. Amsterdam 30 april 1832, † Loenen aan de Vecht 22 juli 1885, tr. Amsterdam 20 juni 1850 Ds. Bernard Christiaan Ledeboer, geb. Rotterdam 11 april 1825, hervormd predikant te Overlangbroek **1858-**, Eibergen **1855-**, Dalfsen **1864-**, Loenen aan de Vecht 1868-1901, † ald. 24 aug. 1904, zn. van **Dammes** Paulus en Maria Cornelia van **Rossem**.

2. Jan Coenraad, volgt VIa.

3. Benjamin Nachenius, geb. Amsterdam 28 maart 1835, † ald. 22 nov. 1835.

4. Johanna Elisabeth Nachenius, geb. Amsterdam 15 april 1837, † ald. 23 juni 1858, tr. Amsterdam 7 aug. 1856 **Gustavus Praetorius**, geb. Haarlem 30 sept. 1826, commissionair in effecten, lid firma Praetorius & Zn. te Amsterdam, † Velp (Gld.) 16 aug. 1899, zn. van Pieter Ernst Hendrik en Sara Engelina van Vianen; hij hertr. Amsterdam 12 mei 1864 Anna Maria Perk.

5. Johanna Hemietta Nachenius, geb. Amsterdam 15 maart 1839, lid bestuur afd. Amsterdam Algemeene Nederlandsche Vrouwen-Vereeniging "Tesselschade" 1882-†, † ald. 26 mei 1896.

6. Benjamin, volgt **Vlb.**

7. Henri Joachim de **Bijll**, volgt **Vlc.**

8. Jan Eduard Nachenius, geb. Amsterdam 25 juni 1843, † ald. 29 aug. 1843.

9. Jan Eduard Nachenius, geb. Amsterdam 15 nov. 1844, † ald. 10 jan. 1848.

**Vla.** Jan Coenraad Nachenius, geb. Amsterdam 5 aug. 1833, lid firma Nachenius & Zn., commissionairs in effecten, regent Grill's hofje 1877-1892, † Amsterdam 26 aug. 1892, tr. Soest 26 juli 1862 Elsje Maria Muijsken, geb. Amsterdam 25 juni 1835, regentes Grill's hofje **1868-1904**, † ald. 14 maart 1904, dr. van Frans Pieter en Maria Dom.

Uit dit huwelijk:

**VIIa.** Joan Henri Nachenius, geb. Amsterdam 22 dec. 1863, lid firma Nachenius & Zn., commissionairs in effecten, lid bestuur Vereeniging Nederlandsche Hervormde Diakonesseninrichting 1895-1899, † Blaricum 31 jan. 1953, tr. le Amsterdam 31 okt.

1889 Charlotte Bonebakker, geb. Amsterdam 18 mei 1865, † Soest 11 aug. 1902, dr. van Willem Christiaan en Clara Elise Wegelin; tr. 2e Nijmegen 5 april 1916 Willemina Elisabeth Dalhuisen, geb. Kampen 20 maart 1882, † Blaricum 9 nov. 1963, dr. van Gerrit Hendrikus en Alida Beerta Sypkens.

Uit het eerste huwelijk:

1. Jan Coenraad, volgt **VIIIa**.

2. Willem Christiaan Nachenius, geb. Amsterdam 21 dec. 1891, landbouwer, † Kaapstad 29 sept. 1974, tr. Port Elisabeth (Kaapprovincie) 9 nov. 1926 (door echtsch. ontb. rechtbank Amsterdam 21 febr. 1935) Gertrud Johanne Karoline Röser.

[1963: *Lenggries, Beieren*]

Adoptiefzoon:

Reinhard Nachenius.

[*Kaapstad*]

3. Clara Elise Nachenius, geb. Amsterdam 31 aug. 1895 [*Baarn*], tr. Ede 1 april 1919 (door echtsch. ontb. rechtbank te Amsterdam 28 april 1934) Dr. Hermanus Gijsbertus van der Waals, geb. Rotterdam 7 juni 1894, med. dr., zenuwarts, † Tucson (Arizona) 21 jan. 1974, zn. van Gerardus en Anna Hermina Elisabeth Staverman; hij hertr. Amsterdam 3 okt. 1935 Anna Maria Paulina Kirberger.

**VIIIa**. Jan Coenraad Nachenius, geb. Amsterdam 12 aug. 1890, kunstschilder en etser, † Garderen 10 maart 1987, tr. Londen 6 sept. 1916 Minnie Allford, geb. Londen 26 okt. 1889, † Amersfoort 25 dec. 1961, dr. van John Thomas en Catherine Delury.

Uit dit huwelijk:

1. Machteld Nachenius, geb. Ede 27 april 1919, tr. Ede 18 dec. 1943 Dr. Willem Jan de Boone, geb. Amsterdam 28 febr. 1915,



## NACHENIUS

litt. **class. dr.**, oud-leraar te Amersfoort, zn. van **Teunis** en **Itje**  
**Cornelia Swartwolt**. **[Garderen]**

2. **Konrad**, volgt **IXa**.

3. **Herman** Nachenius, geb. Ede 3 dec. 1925, † Bronnzell  
(Hessen-Nassau) febr. 1945.

4. **Ivo**, volgt **IXb**.

**IXa. Konrad** Nachenius, geb. Bennekom 19 jan 1923, kunst-  
schilder, etser en glasdecorateur, tr. le Groningen 11 maart 1948  
(echtsch. ingeschr. ald. 7 febr. 1984) **Geerte** van der Baan, geb.  
Leek 2 juni 1918, lerares lichamelijke oefening M.O. **[Garderen]**,  
dr. van Hessel Albert en Geertruida Toppen; tr. 2e Twello 6 juli  
1984 Anna Louise Botterweg, geb. Apeldoorn 11 okt. 1940, dr.  
van Johannes en Arendina Elisabeth **Angelier** en gesch. echtg. van  
Bernardus Cornelis Frederik **Mennes**. **[Garderen]**

Uit het eerste huwelijk:

1. Jan Coenraad **Herman**, volgt **Xa**.

2. Drs. Geertruide Maureen Nachenius, geb. Groningen 4 jan.  
1953, phys. geogr. dra., medewerkster International **Rice** Re-  
search Institute, tr. Zeist 11 nov. 1982 Dr. Michiel Christiaan  
Rombach, geb. Barneveld 17 maart 1955, **biol.** dr., medewerker  
International **Rice** Research Institute, zn. van Jan Jakob en **Margaretha**  
Henriëtte Cornelia Revers. **[Manila, Filippijnen]**

**Xa. Jan Coenraad Herman** Nachenius, geb. Groningen 23 juli  
1949, **managing director** Nachenius Consulting Engineers, tr.  
Amersfoort 23 aug. 1972 Akke Veenstra, geb. ald. 4 maart 1951,  
dr. van Auke en Ymkje Terpsma. **[Garderen]**

Uit dit huwelijk:

1. Ymkje Nachenius, geb. Amersfoort 23 april 1975.

2. Jasmijn Nachenius, geb. Amersfoort 11 juli 1976.
3. Anke Nachenius, geb. Amersfoort 24 febr. 1979.

**IXb.** Ivo Nachenius, geb. Ede 10 febr. 1928, oud-makelaar, tr. le (door echtsch. ontbonden) Anita Margaretha Fischer, geb. Stockholm 20 juli 1937 [*Stockholm*]; tr. 2e Adèle Kukka.

[*Kelowna, British Columbia*]

Uit het eerste huwelijk:  
Sten Ivo, volgt Xb.

**Xb.** Sten Ivo Nachenius, geb. Stockholm 19 dec. 1955, fotograaf. [*Kristianstad, Skåne, Zweden*]

Uit de verbintenis met **Malena** Lena Margareta Kadefors, geb. Norrköping (Östergötland) 5 mei 1958, arts, dr. van Bengt **Valentin** en Signe Margaretha Östlund:

1. Liv Margareta Nachenius, geb. Kristianstad 30 april 1986.
2. **Alva** Clara Nachenius, geb. Kristianstad 17 nov. 1987.

**VIb.** Benjamin Nachenius, geb. Amsterdam 29 okt. 1840, makelaar te Amsterdam 1895-†, directeur Hilversumsche **Katoen**-spinnerij, later commissionair in effecten, † Amsterdam 8 febr. 1898, tr. Parijs 24 aug. 1881 Elisabeth Fanny **Anslijn**, geb. Alexandrië 1 sept. 1862, † Brussel 3 jan. 1939, dr. van Johannes Nicolaas en Elizabeth Fanny Grimmond.

Uit dit huwelijk:

1. Fanny **Jeanne** Nachenius, geb. Haarlem 29 aug. 1883, † Amsterdam 2 jan. 1946, tr. le Amsterdam 30 mei 1905 Gustaaf Praetorius, geb. Amsterdam 25 febr. 1873, commissionair in effecten, lid firma Praetorius & Zn. te Amsterdam, † ald. 30 juni 1913, zn. van Gustavus en **Anna Maria Perk**; tr. 2e Amsterdam 15

dec. 1925 Mr. Guillaume Henri Marie **Delprat** (C.O.N., R.N.L.), geb. Rotterdam 25 mei 1867, directeur Spaarbank Rotterdam, directeur-secretaris De Nederlandsche Bank N.V., † Utrecht 20 april 1951, zn. van Mr. **Daniel** Henri en Petronella Rueb en wedr. van Adriana Johanna Obreen.

2. **Jeanne** Henriëtte Nachenius, geb. Amsterdam 11 maart 1886, † **Arnhem** 21 dec. 1923, tr. Amsterdam 21 nov. 1912 Gerard Leonard Croockewit, geb. Amsterdam 11 maart 1884, lid firma Foekens, Hompe & van der Schooren, kassiers en commissionairs in effecten te Arnhem, † Velp (Gld.) 9 jan. 1963, zn. van Louis Samuel en Johanna Henrietta Everts; hij hertr. Zutphen 12 juli 1927 **Antonia** Adriana Johanna Canters.

### De **Bijl** Nachenius

**Vlc.** Henri Joachim de **Bijl** Nachenius (naamstoevoeging K.B. 13 juli 1861, no. 48), geb. Amsterdam 12 maart 1842, **kandidaat**-notaris, referendaris administratie Grootboeken Nationale Schuld, † Londen 20 jan. 1881, tr. Ede 2 aug. 1872 Johanna Maria de Vries Robbé, geb. Haarlem 7 jan. 1849, † Blaricum 25 oct. 1910, dr. van Arnold Abraham Cornelis en Adriana Martina Egeling; zij hertr. Haarlem 22 maart 1894 Dr. Hotse Sjuks **Brongersma**, wedr. van Aukje Sinia.

Uit dit huwelijk:

1. Henriëtte Maria Helena de **Bijl** Nachenius, geb. Amsterdam 22 sept. 1873, † Haarlem 1 febr. 1959, tr. Haarlem 4 sept. 1913 Prof. Dr. R Emmelt Sissingh, geb. Delfzijl 3 febr. 1858, wis- en natuurk. dr., hoogleraar natuurkunde Gemeentelijke Universiteit Amsterdam 1897-1926, † ald. 23 okt. 1927, zn. van Albertus en **Bertha** Engelsman.

2. Henri Arnold Johannes, volgt VIIb.
3. Arnold, volgt VIIc.
4. Adriana de Bijl Nachenius, geb. Bussum 6 dec. 1878, † Blaricum 6 nov. 1932.
5. Henriette Johanna Maria de Bijl Nachenius, geb. Bussum 17 maart 1881, † Bloemendaal 25 juli 1902.

VIIb. Ir. Henri Arnold Johannes de Bijl Nachenius, geb. Amsterdam 1 febr. 1875, ingenieur (E.T.H. Zürich), directeur N.V. Werf "Conrad" te Haarlem, commissaris rubberfabriek Vredenstein, curator Kennemer Lyceum te Haarlem, † ald. 30 okt. 1952, tr. Hengelo (Ov.) 11 aug. 1904 Maria Francina Philippina Stork, geb. Hengelo 29 dec. 1881, † Haarlem 4 juli 1958, dr. van Dirk Willem en Fenna Zeper.

Uit dit huwelijk:

1. Henri Joachim, volgt VIIb.
2. Dirk Willem de Bijl Nachenius, geb. Haarlem 20 febr. 1908, oud-oogarts te Haarlem en Vaassen, tr. le Heemstede 17 sept. 1946 (echtsch. uitgespr. Haarlem 10 nov. 1964) Sophia Ridderhof, geb. Leiden 22 okt. 1909, lerares piano en muziekgeschiedenis [*Haarlem*], dr. van Willem Cornelis Adriaan en Bartholomea Sara Parrée en wed. van Johannes Karel Bijvanck; tr. 2e Amsterdam 29 dec. 1964 Drs. Jannetje Johanna Dam, geb. Dordrecht 28 jan. 1938, psych. dra., psychologisch therapeute, dr. van Jacob en Neeltje de Vlaming. [*Vaassen*]
3. Ada Helena de Bijl Nachenius, geb. Haarlem 21 febr. 1909, tr. Haarlem 22 febr. 1934 Dr. Adriaan Dirk Erkelens, geb. Heusden 12 sept. 1907, med. dr., cardioloog, † Rotterdam 8 juni 1983, zn. van Dr. Annee Leendert en Anna Maria Louisa Elisabeth van Assendelft de Coningh. [*Rotterdam*]

## NACHENIUS

4. Mr. Charles Theodore de Bijll Nachenius (R.N.L., O.O.N.), geb. Haarlem 3 april 1911, oud-directeur-secretaris De Nederlandsche Bank N.V., oud-voorzitter Ver. Emma Kinderziekenhuis en Ver. Hendrick de Keyser, tr. Hilversum 29 sept. 1945 Elisabeth Jacoba Kindermann, geb. Buitenzorg (West-Java) 4 okt. 1918, dr. van Mr. Hendrik Abraham en Amelia Jane Gülicher.

*[Broek in Waterland]*

VIIIb. Ir. Henri Joachim de Bijll Nachenius, geb. Haarlem 3 sept. 1905, hoofd afdeling personeelsselectie Unilever Holland, reserve luitenant-kolonel art., † Rotterdam 12 nov. 1965, tr. Amsterdam 10 juni 1936 Louise Charbon, geb. Leeuwarden 20 juli 1909, dr. van Hendrik Bernardus en Anna Elisabeth Komter.  
*[Rotterdam/*

Uit dit huwelijk:

1. Henri Joachim, volgt IXc.
2. Hendrik Bemardus de Bijll Nachenius, geb. Haarlem 26 juli 1938, † Heemstede 8 nov. 1938.
3. Drs. Anna Elisabeth de Bijll Nachenius, geb. Amersfoort 17 nov. 1940, litt. dra. (hist.), ambassaderaad Oost-Berlijn.

*[Oost-Berlijn]*

4. Louise Philippine de Bijll Nachenius, geb. Amersfoort 7 juli 1946, oud-vertaalster Commissie van de Europese Gemeenschappen, tr. Rotterdam 7 juli 1972 Wolf Dieter Rudolf Hell, geb. Bretten (Baden) 27 juli 1944, ambtenaar Europees Parlement Luxemburg, zn. van Alfred en Irmgard Gertrud Erika Schrezenmaier.  
*[Konz, Rijnland]*

IXc. Mr. Henri Joachim de Bijll Nachenius, geb. Haarlem 2

april 1937, hoofd afdeling Arbeidsverhoudingen Nederlandse **Unilever** Bedrijven B.V., tr. Rotterdam 19 nov. 1964 Johanna Geziena Sterkenburg, geb. Amsterdam 6 aug. 1939, dr. van Johannes Jacobus en Sjeuke **Idzarda** Tinga.

*/Nieuwerkerk aan de IJssel/*

Uit dit huwelijk:

1. Elsje Louise de Bijll Nachenius, geb. Rotterdam 3 sept. 1966, studente theologie. *[Leiden/*

2. Sjeuke Elisabeth de Bijll Nachenius, geb. Rotterdam 21 sept. 1968, studente bouwkunde. *[Delft]*

3. Eleonore Mathilde de **Bijll** Nachenius, geb. Gouda 25 okt. 1972.

**VIIc.** Arnold de Bijll Nachenius (O.O.N.), geb. Amsterdam 25. sept. 1876, lid **firma** Nachenius & Zn., commissionairs in effecten ald. **1909-**, lid dagelijks bestuur Vereeniging voor de Effectenhandel, voorzitter commissie deskundigen voor uitvoering **Beurswet** 1914, lid Centrale Beleggingsraad, lid commissie van advies De Nederlandsche Bank N.V., voorzitter commissie makelaarsgilde, regent Beeck's hofje te Amsterdam, † h. 't Sant, Aerdenhout 7 juni 1940, tr. Hilversum 9 maart 1905 Kitty Geveke, geb. Amersfoort 2 jan. 1881, † Aerdenhout 4 febr. 1934, dr. van Hendrik Lodewijk en Anna Zoet Meuringh.

Uit dit huwelijk:

1. Johanna Maria de Bijll Nachenius, geb. Amsterdam 14 mei 1906, tr. Bloemendaal 5 maart 1935 Mr. Eeltje Hidde **Halbertsma**, geb. Sneek 13 jan. 1904, lid firma Nachenius & Zn., commissionairs in effecten te Amsterdam, † Aerdenhout 23 mei 1955, zn. van Hijlke en Maria **Francisca** Margaretha Helena Strootman.

*[Aerdenhout]*

2. Elsje Maria de **Bijl** Nachenius, geb. Amsterdam 8 sept. 1908, tr. Bloemendaal 23 april 1931 Mr. Willem Ernst August de Graaff, geb. Haarlem 18 mei 1904, oud-secretaris directie N.V. **Philips'** Gloeilampenfabrieken te Eindhoven, zn. van Mr. Jan Joost en Anna **Ernesta** Hermine **Wüpperman**. [*Borkel en Schaft*]

3. Arnold de **Bijl** Nachenius, geb. Amsterdam 13 maart 1911, werkzaam firma Nachenius & Zn. [**Amsterdam**], tr. Wassenaar 14 mei 1940 (echtsch. ingeschr. ald. 27 jan. 1972) **Alonza Willemina** Maria Reinders, geb. 's-Gravenhage 29 april 1913, † Amsterdam 8 aug. 1975, dr. van Eildert en Rombina Catharina Corbach.

## B

### Nachenius

Vb. Jan Ede Nachenius, geb. 11, ged. Amsterdam 26 jan. 1806, suikerraffinadeur en commissionair in effecten, lid firma **Nachenius & Zn.**, † ald. 25 dec. 1870, tr. Amsterdam 15 febr. 1827 Anna Elisabeth **Jacoba** Lantzendörffer, geb. 2, ged. Amsterdam 5 dec. 1804, † ald. 19 mei 1864, dr. van Johan **Wilhelm** en **Jannetje** van Beek.

Uit dit huwelijk:

1. Benjamin Johannes, volgt **Vld.**

2. Jeannette Nachenius, geb. Amsterdam 1 okt. 1830, † ald. 12 jan 1907, tr. 1e Amsterdam 15 juni 1854 Adrianus Lodewijk van **IJsendijk**, geb. ald. 22 mei 1826, makelaar in thee, lid firma C.L.W. **IJsendijk**, † Amsterdam 27 nov. 1859, zn. van **Elias Geerard** en Hendrina van Harpen; tr. 2e Amsterdam 8 mei 1863 Johannes Gerhardus Fikken, geb. Amsterdam 6 april 1826, makelaar in koffie, lid firma F. Fikken te Amsterdam, † ald. 8 juli

1884, zn. van Nicolaas en Catharina Lehmann.

3. Johan **Wilhelm** Nachenius, geb. Amsterdam 16 april 1832, † h. West Raven, Epe 26 juli 1887.

4. Johannes Bernardus, volgt **Vle**.

5. Anna Elisabeth Jacoba Nachenius, geb. Amsterdam 17 jan. 1838, † ald. 2 april 1909, tr. Amsterdam 15 juni 1865 Gerard Anne Leonard van Santen, geb. ald. 28 maart 1834, lid firma Nachenius & Zn., commissionairs in effecten, † Amsterdam 6 april 1915, zn. van Adriaan Nicolaas en Catharina Margaretha le **Febre**.

6. Wijnanda Nachenius, geb. Amsterdam 9 sept. 1839, † ald. 6 mei 1908.

**IVd**, Benjamin Johannes Nachenius, geb. Amsterdam 24 dec. 1828, lid firma Nachenius & Zn., commissionairs in effecten, † Amsterdam 14 april 1895, tr. le Amsterdam 5 aug. 1852 **Jeanne** Aldonce Guepin, geb. Amsterdam 23 maart 1826, † ald. 14 maart 1854, dr. van Jean Pierre en Agatha Anthonia Maria Johanna Huygens; tr. **2e** Amsterdam 7 febr. 1856 **Henrietta** Elisabeth Jansen Eijken Sluijters, geb. Paramaribo 7 juli 1828, † Baarn 3 nov. 1897, dr. van Diederik en Adriana **Heusgens**.

Uit het eerste huwelijk:

1. Jan Eduard, volgt **VIId**.

Uit het tweede huwelijk:

2. Anna Elisabeth Jacoba Nachenius, geb. Amsterdam 15 nov. 1856, † ald. 23 april 1938, tr. Amsterdam 19 sept. 1878 Hermann **Wilhelm** Kehrler, geb. Amsterdam 9 juli 1854, assuradeur, lid firma **Kehrler & Zn.**, † Amsterdam 20 dec. 1914, zn. van Johann Hermann **Wilhelm** en Charlotte **Susanne** Wilhelmine Nijhoff.

3. Eleonora Sophia Nachenius, geb. Amsterdam 5 juli 1858, †



Baarn 12 okt. 1950, tr. Amsterdam 19 nov. 1886 Dirk Pieter Erdbrink, geb. Welsum (gem. Dalfsen) 11 nov. 1842, notaris te Salatiga (Midden-Java) **1873-**, Pasoeroean (Oost-Java) **1882-**, directeur Arnheemsche Hypotheekbank voor Nederland 1890-1917, † Arnhem 15 febr. 1919, zn. van Ds. Gerard Rudolph en Geertruida **Jacoba** Ris en wedr. van Arnoldina Johanna Adriana van Rhijn.

4. Ir. Diederich Nachenius (R.O.N.), geb. Amsterdam 16 april 1860, elektrotechn. ing., directeur Schweizerische Gesellschaft für Elektrische Industrie te Basel, consul-generaal der Nederlanden ald., † Basel 16 april 1930, tr. Baarn 4 okt. 1889 Henna **Sulzer**, geb. Islikon (Thurgau) **5** mei 1859, † ? (na **1938**), dr. van Rudolf en Margaretha Heer.

5. Henriette Adriana Nachenius, geb. Amsterdam 26 dec. 1868, † ald. 15 jan. 1931, tr. Amsterdam 2 april 1908 (echtsch. ingeschr. Rotterdam 15 aug. 1912) Gerard Louis de Roodt, geb. Rotterdam 10 aug. 1876, commissionair, † 's-Gravenhage 5 juni 1942, zn. van André **Reinier** en Johanna van Welsenens en gesch. echtg. van Johanna Cornelia Wouters; hij tr. 3e Rotterdam 25 sept. 1912 (echtsch. ingeschr. ald. 16 mei 1935) Maria Dorothea Heniger en tr. **4e** Rotterdam 28 mei 1935 Katharina Hilda **Houra**.

**VIIId.** Jan Eduard Nachenius, geb. Amsterdam 1 maart 1854, commissionair in effecten te Amsterdam, † Voorburg 8 febr. 1927, tr. Amsterdam 23 mei 1879 Catharina Johanna ten **Kate**, geb. Middelburg 24 okt. 1853, † Soest 10 nov. 1921, dr. van Ds. Jan Jakob Lodewijk en Johanna Sophia **Waldorp**.

Uit dit huwelijk:

1. **Jeanne** Aldonce Nachenius, geb. Amsterdam 27 okt. 1880, † Hilversum 1 aug. **1963**, tr. Modjokerto (Oost-Java) 22 jan. 1919

Johan Matthijs Acket, geb. Terschelling 7 juni 1884, directeur N.V. Ned. Indische Suiker Unie, † Hilversum 19 maart 1954, zn. van George Joseph en Antje Oepkes.

2. Catharina Johanna Nachenius, geb. Amsterdam 10 aug. 1883, † Voorburg 6 maart 1966, tr. Bussum 25 aug. 1914 Ir. Bernard Christiaan Ledeboer, geb. Borne (Ov.) 1 maart 1881, werktuigk. ing. Bataafsche Petroleum Maatschappij, † Voorburg 19 febr. 1963, zn. van Hendrik Marie Johan en Anna **Wilmink** en gesch. echtg. van Amalie Frida Bachmann.

3. Louis Antonie, volgt **VIIIc**.

**VIIIc**. Louis Antonie Nachenius, geb. Bussum 22 sept. 1886, kunstschilder, chemicus, † Heerenveen 1 april 1960, tr. Heemstede 31 okt. 1912 Sietske Schoonbergen, geb. Harlingen 10 febr. 1888, † Hilversum 20 dec. 1961, dr. van Jan en **Albertje Engeler**.

Uit dit huwelijk:

1. Catharina Johanna Nachenius, geb. Nijehaske 28 maart 1914, t 's-Gravenhage 17 mei 1982, tr. 's-Gravenhage 6 okt. 1936 Petrus Joseph Marie Schoonenberg (O.O.N.), geb. 's-Gravenhage 16 mei 1903, brigade-generaal art. b.d., † 's-Gravenhage 20 jan. 1989, zn. van Leonardus Johannes Lambertus en Petronella Huberta Heijtveldt.

2. Louise Antoinette Nachenius, geb. Baarn 10 mei 1920, tr. William Noel Philpot, geb. Cork City (Ierland) 20 dec. 1912, chirurg t Sheffield (Yorkshire) 18 mei 1973, zn. van George en Julia Curran.  
*[Miami, Florida]*

**VIe**. Johannes Bernardus Nachenius, geb. Amsterdam 22 maart 1836, koopman, lid firma **Meelboom & Nachenius**, vervolgens linnenfabrikant, lid firma **Spoor & Verwoert** te **Eind-**

hoven, † 's-Gravenhage 18 maart 1910, tr. Abcoude-Baambrugge 27 april 1865 Willemijntje van der Weijden, geb. Loenen a.d. Vecht 17 aug. 1833, † Ginneken 29 febr. 1924, dr. van Jan en Geertje Zijtveld.

Uit dit huwelijk:

1. Anna Elisabeth Jacoba Nachenius, geb. Amsterdam 10 maart 1866, † Breda 18 nov. 1947.

2. Wijnanda Nachenius, geb. Amsterdam 30 okt. 1867, † Utrecht 11 mei 1917, tr. Breda 20 sept. 1900 Dirk Covert van der Voort Maarschalk (R.N.L., R.O.N.), geb. Amsterdam 2 febr. 1864, luitenant-generaal (art.), † Utrecht 11 juni 1922, zn. van Dominicus George Theodoor Gerard en Alida Johanna Bijl de Vroe.

3. Jan Eduard Nachenius, geb. Amsterdam 30 nov. 1868, † ald. 2 dec. 1869.

4. Geertruida Catharina Nachenius, geb. Amsterdam 2 febr. 1871, † 's-Gravenhage 20 dec. 1964, tr. Breda (bij volmacht) 3 sept. 18% (echtsch. ingeschr. **ald.** 1 sept. 1927) Dirk Merens (O.O.N.), geb. Drachten 21 jan. 1874, luitenant-kolonel genie en generale staf K.N.I.L., directeur N.V. Ned. Engelse Techn. **Han-**del-Mij. te 's-Gravenhage, † **ald.** 17 nov. 1940, zn. van **Allard** en Christina Johanna Jacoba Hamminck Schepel; hij hertr. 's-Gravenhage 8 okt. 1927 Henriette Jacoba **Plattel.**

5. Ir. Johannes Bemardus Nachenius, geb. Amsterdam 7 maart 1877, **scheik.** ing. algemene dienst N.V. Centrale Suiker Mij., † Breda 18 nov. 1967, tr. Breda 8 febr. 1965 Catharina Vegt, geb. Noordwijk 3 jan. 1907, dr. van Johannes en Catharina Leeflang.

*/Wassenaar]*

## C

Vc. Dr. Benjamin Nachenius, geb. Amsterdam 29 febr. 1816, theol. dr., hervormd predikant te Heinenoord 1843-, Sassenheim 1848-, Maassluis 1852-, † Amsterdam 7 okt. 1861, tr. Amsterdam 23 febr. 1843 Adriana Maria van Rossem, geb. Amsterdam 3 april 1818, † Haarlem 4 febr. 1905, dr. van Dr. Hendrik Willem en Adriana van Harpen.

Uit dit huwelijk:

1. Benjamin, volgt VI f.
2. Hendrik Willem, volgt VI g.
3. Johannes, volgt VI h.
4. Adriana Jeanne Nachenius, geb. Sassenheim 8 juni 1849, † Amsterdam 14 april 1872, tr. Amsterdam 19 mei 1871 Johannes Herbertus Rahder, geb. Amsterdam 25 juli 1846, wijnkoper, † Darmstadt (Hessen) 25 okt. 1873, zn. van Johannes en Clara Cornelia Kooy.
5. Johanna Berendina Nachenius, geb. Sassenheim 5 aug. 1851, † Amsterdam 20 juni 1918, tr. Amsterdam 19 mei 1871 Carl Eduard Brooms, geb. Amsterdam 17 maart 1841, koopman, † Amsterdam 11 maart 1911, zn. van Carl Adolph en Anna Leonardina Catharina Schröder.
6. Adriana Maria Nachenius, geb. Maassluis 30 jan. 1854, † Velp (Gld.) 30 dec. 1930, tr. Amsterdam 30 juli 1874 Hermanus Henricus Erdbrink (R.O.N.), geb. Zutphen 2 aug. 1852, commissair in effecten, later directeur Geldersche Crediet Vereeniging te Arnhem en Geldersche Stoomtram Maatschappij, † 't Huis Bosch en Heide, Schaarsbergen 27 mei 1928, zn. van Ds. Gerard Rudolph en Geertruida Jacoba Ris.
7. Johanna Elisabeth Nachenius, geb. Maassluis 16 febr. 1856,

† Haarlem 9 dec. 1907.

8. **Bregitta Nachenius**, geb. Maassluis 1 jan. 1859, † ald. 1 febr. 1860.

**Vlf.** Benjamin Nachenius, geb. Heineoord 16 maart 1844, commissionair, later assuradeur, kunstschilder, † Nijmegen 31 okt. 1915, tr. le Amsterdam 28 maart 1827 Anna **Cornelia Pronck**, geb. Wijhe 25 okt. 1847, † Amsterdam 6 okt. 1876, dr. van Barend Jan Abraham en Johanna Maria **Paulina** Schot Bruyn; tr. 2e Arnhem 30 okt. 1879 Ottoline Geertruijd Roelofs, geb. Amsterdam 22 mei 1850, † Baarn 27 nov. 1922, dr. van Otto en Louisa Maria Rietveld.

Uit het eerste huwelijk:

1. Adriaan Mari Nachenius, geb. Amsterdam 22 juni 1874, assuradeur, † Amsterdam 3 febr. 1945, tr. Amsterdam 22 jan. 1920 **Annette** Maria Carolina Schoonenburg, geb. Amsterdam 19 dec. 1882, † ald. 30 aug. 1945, dr. van Carolus en Anna Hendrika Kramer.

2. Johanna Maria Pauline Nachenius, geb. Amsterdam 16 febr. 1876, † Baarn 16 sept. 1876.

Uit het tweede huwelijk:

3. Louisa Maria Nachenius, geb. Haarlem 16 jan. 1882, † Bussum 11 sept. 1959, tr. Nijmegen 15 febr. 1915 Johan Willem Steens Zijnen, geb. Tiel 11 maart 1868, landbouwer 1890-1896, leraar Engels H.B.S. te Soerabaja (Oost-Java), † Hilversum 6 juni 1946, zn. van Jan Willem en Anna Adriana Henrietta Ampt.

**VIg.** Ir. Hendrik Willem Nachenius, geb. Heineoord 6 okt. 1845, bouwk. ing., secretaris 1872- en lid Mij. tot Bevordering der Bouwkunst te Amsterdam 1877, 2e luitenant schutterij ald. 1873-

1876, hoofdcommies Publieke Werken te Amsterdam 1883-1899, t Lochem 24 okt. 1916, tr. le Haarlem 20 nov. 1883 Maria Johanna von **Reeken**, geb. **Monnickendam** 19 mei 1852, † Amsterdam 29 maart 1898, dr. van Christian Gerhard en Guurtje Duyvis; tr. 2e Lochem 29 okt. 1903 Magdalena Catharina van der Linden, geb. 's-Gravenhage 14 mei 1851, † ald. 23 aug. 1918, dr. van Willem Adolf en Geertruida **Elizabeth** Johanna ten **Brummeler** Andriessse en wed. van Evert Jan van der Mheen.

Uit het eerste huwelijk:

1. Guda Maria Wotea Nachenius, geb. Amsterdam 27 nov. 1889, tr. 's-Gravenhage 12 jan. 1910 Louis Lens, geb. Meester Cornelis (Batavia) 14 dec. 1885, administrateur suikerfabriek "Sentanenlor", t Amersfoort 10 sept. 1942, zn. van Anton Ferdinand en Rosine Louise Borel. *[Doorwerth]*

2. Christian Benjamin, volgt **VIIe**.

3. **Adriana Maria** Nachenius, geb. Amsterdam 11 dec. 1893, tr. Driebergen 8 april 1924 Dr. **Herman** Cornelis Rutgers (O.O.N.), geb. Amsterdam 15 maart 1880, theol. dr., gereformeerd predikant te Marken 1911-1915, algemeen-secretaris Nederlandsche Christen-Studenten Vereeniging 1906-1908 en 1915-1936 en Nederlands Bijbelgenootschap 1935-, directeur conferentiecentrum Woudschoten onder Zeist, † Renkum 23 dec. 1964, zn. van Prof. Dr. Frederik Lodewijk en Comélie Catherine Hermance Guye. *[Lochem]*

**VIIe**. Christian Benjamin Nachenius, geb. Amsterdam 21 sept. 1891, gezagvoerder Kon. Nederlandse Stoomboot Mij., † 's-Gravenhage 14 april 1963, tr. **Breda** 14 aug. 1917 **Bertha** Theodora Anna de Jongh, geb. Oost- en West **Souburg** 14 aug. 1895, kennelhoudster, † 's-Gravenhage 11 sept. 1979, dr. van Theodo-

rus Wilhelmus en Maria Anna **Wolvers**.

Uit dit huwelijk:

1. Mr. Maria Christianne Nachenius, geb. 's-Gravenhage 1 juli 1918, oud-wetenschappelijk medewerkster R.U. Leiden, tr. 's-Gravenhage 20 juli 1945 Mr. Johannes Hendrik Strumphler **Tideman** (naamstoevoeging K.B. 29 sept. 1927, no. 65) (R.O.N.), geb. Rotterdam 1 febr. 1919, burgemeester van Diemen 1956-1984, zn. van Joannes Tideman en Ida Strumphler. *[Lochem]*

2. Hendrik Willem, volgt **VIII d**.

3. Theodora Anna Nachenius, geb. Rijswijk (Z.-H.) 23 maart 1923, oud-bibliothecaresse *[Voorschoten]*, tr. 's-Gravenhage 1 nov. 1948 (door echtsch. ontb. 1960) Theodorus Jacobus Thies, geb. 's-Gravenhage 17 sept. 1921 *[woonplaats onbekend]*, zn. van Willem en Theodora **Jacoba Boelens**.

**VIII d**. Ir. Hendrik Willem Nachenius, geb. Voorburg 24 dec. 1921, **scheepsbouw**k. ing., bedrijfsing. scheepsbouw-projectleider Hoge Technische School Arnhem en Enschede, tr. le 's-Gravenhage 2 april 1954 Maria Juliana Wilhelmina de Munnik, geb. 's-Gravenhage 13 dec. 1923, verpleegster ziekenhuis 'De Volharding', † Nijmegen 17 mei 1959, dr. van Arie en Gerardina **Antonia** Maria Teunisje Grimminck; tr. 2e Nijmegen 22 jan. 1960 Johanna Elisabeth de Boer, geb. **Arcen** 24 jan. 1936, röntgen-laborante ziekenhuis 'Dekkerswald', dr. van **Carel** Willem en Elisabeth van Achterbergh. *[Nijmegen]*

Uit het eerste huwelijk:

1. Drs. Inger **Constance** Nachenius, geb. Nijmegen 29 mei 1955, dra. lichamelijke opvoeding, psychomotorisch therapeute, tr. Amstelveen 30 dec. 1976 Drs. Pieter Folkert **Rijnja**, geb. Abbekerk 7 jan. 1951, econ. drs., registeraccountant, werkzaam

in openbare accountancy, zn. van Tjerk Sibbele en Adriana Lourentia Wagemaker. *(Zeist)*

2. Renée Charlotte Nachenius, geb. Nijmegen 29 sept. 1956, secretaresse. *[Nijmegen]*

Uit het tweede huwelijk:

3. Colette Denise Nachenius, geb. Nijmegen 1 dec. 1960.

4. Meike Elisabeth Nachenius, geb. Nijmegen 7 maart 1966. *[Nijmegen]*

**VIIh.** Johannes Nachenius, geb. Heinenoord 11 juli 1847, † Amsterdam 1 jan. 1931, tr. Utrecht 29 april 1880 Anna Elisabeth Harmsen, geb. Leeuwarden 21 dec. 1848, † 's-Gravenhage 8 juli 1924, dr. van Lambertus en Hermina Woutera Hesselink.

Uit dit huwelijk:

1. Benjamin Johannes, volgt **VIII f.**

2. Helena Adriana Maria Nachenius, geb. Sassenheim 11 febr. 1882, † Amsterdam 23 okt. 1882.

**VIII f.** Ir. Benjamin Johannes Nachenius, geb. Sassenheim 21 maart 1881, werktuigk. ing., ingenieur **1909-**, hoofdingenieur **1938-**, chef personeelszaken 1940-1946 diensten Tractie en Materieel en Weg en Werken Nederlandsche Spoorwegen, † Baarn 15 juli 1962, tr. le Leeuwarden 18 juli 1912 Aagtje Martha Roegholt, geb. Leeuwarden 21 mei 1892, schrijfster meisjesboeken, † Utrecht 26 mei 1941, dr. van Dr. Lubbertus **Patrocles** en **Richtje Ringnalda**; tr. 2e Groningen 2 nov. 1945 Alberdina Margrita **Benes**, geb. Hoogezand 16 dec. 1898, † Roden 20 juni 1985, dr. van Gerardus en Stientje **Buurma** en wed. van Jan Posthuma.

Uit het eerste huwelijk:

1. Anna Elisabeth Nachenius, geb. Amsterdam 3 mei 1913,



lerares koken en voedingsleer, † Heemstede 30 aug. 1985, tr. Zeist 1 juni 1949 Jan Bernard Quist, geb. Amsterdam 23 aug. 1918, apotheker, † Den Helder 16 dec. 1969, zn. van Pieter Marius en Sijbranda Blijdenstein.

2. **Lubberta Patrocla Nachenius**, geb. Nijmegen 24 juni 1916, † Groningen 22 mei 1945, tr. Maartensdijk 21 mei 1943 Dr. Louis Anne Gerhard Hissink, geb. Soerabaja (Oost-Java) 22 okt. 1915, zn. van Louis Anne Gerhard en Elsa van de Poll; hij hertr. R. Bosch. *[1958: Narrabeen, Australië]*

**Literatuur.** Genealogie: *Nederland's Patriciaat* 23 (1937); *Kwartierstatenboek Koninklijk Nederlandsch Genootschap voor Geslacht- en Wapenkunde* 2 @-Gravenhage 1983) 395; J. de Boer. *Genealogie van de familie Camstra* (Grouw 1973) 35, 41, 59; *De Nederlandsche Leeuw* 87 (1970) 215, 216. Levensberichten: (VIb) in *N.N.B. W.* 4 (1918) 1015; (VIf) in P.A. Scheen. *Lexicon Nederlandse beeldende kunstenaars 1750-1880* ('s-Gravenhage 1981) 366.

**Familiepapieren:** in particulier bezit.

## OIJENS

De Marez Oijens, Weckherlin de Marez Oijens

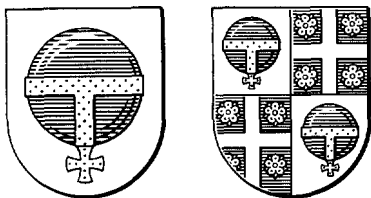

**Wapen Oijens.** In zilver een blauwe omgekeerde wereldbol, omgord en gekruist van goud.

**Wapen De Marez Oijens.** Gevierendeeld: I en IV het bovenomschreven wapen Oijens; II en III in blauw een zilveren kruis, vergezeld van vier gouden rozen (De Marez). Helmteken: een uitkomende Turk, in blauw en goud gekleed, een witte tulband op het hoofd, houdende twee wimpels volgens het schild en uitkomende tussen twee wimpels van blauw elk beladen met een zilveren halve maan (De Marez). Dekkleden: zilver, gevoerd van blauw. Wapenspreuk: *Ex fide vivo*.

De oudst bekende voerder van het wapen Oijens is Hendrik Gerard (VIIa), volgens de afbeelding in het wapenboek van de regenten van de Oude Zijds Huiszittenarmen te Amsterdam (Gemeentelijke Archiefdienst Amsterdam).

## Stamreeks

1. Ibe Oien, geb. omstr. 1614, † Accum (Oldenburg) ?

11. Peter Iben, tr. Menelt N.N., † Accum 3 febr. 1695.

III. **Oje** Peters, ged. Accum 6 nov. 1668, † ?, tr. Trinke **Gerts**, ged. Accum 12 dec. 1668, † ?

**Genealogie**

IV. Pieter **Oyens**, geb. Kniphausen, ged. Accum (als Peter **Oyen**) 10 febr. 1695, timmerman, poorter van Amsterdam 19 sept. 1737, begr. ald. 9 sept. 1774, tr. Amsterdam 8 mei 1735 Maria **Homoet**, geb. Apeldoorn omstr. 1701, begr. Amsterdam 27 febr. 1778, dr. van Lubbert Woutersz. en **Janna Jansdr.**

Uit dit huwelijk:

1. Gerrit, volgt v.
2. Johanna Oijens, ged. Amsterdam 17 juli 1740, begr. **ald.** 17 nov. 1761.
3. Anthonij Oijens, ged. Amsterdam 9 sept. 1742, begr. ald. 14 okt. 1742.

V. Gerrit **Oyens**, geb. Amsterdam 18 sept. 1737, koopman, † begr. ald. 16 dec. 1803, tr. 1e Amsterdam 4 juni 1769 Wilhelmina Bettinks, geb. Zutphen omstr. 1741, begr. Amsterdam 26 mei 1775, dr. van N.N. en **Geertruid ten Vente**; tr. 2e Amsterdam 15 april 1777 Johanna van den Kommer, geb. 31 aug., ged. Amsterdam 2 sept. 1744, † ald. 22 maart 1839, dr. van Hendrik en Magdalena Nieuwenhuys.

Uit het eerste huwelijk:

1. Geertruij Johanna Oijens, ged. Amsterdam 15 juli 1770, begr. ald. 30 juli 1770.
2. Maria Oijens, ged. Amsterdam 22 nov. 1772, † jong (voor april 1777).

Uit het tweede huwelijk:

3. Hendrik, volgt VI.
4. **Magdalena Oijens**, ged. Amsterdam 23 febr. 1781, begr. ald. 29 maart 1781.
5. Magdalena Oijens, ged. Amsterdam 18 okt. 1782, † ald. 22 maart 1847, tr. Amsterdam 25 juli 1802 Bemardus **Oostrum de Waal**, geb. Ameide omstr. 1775, commissionair te Amsterdam, † ald. 9 jan. 1840, zn. van N.N.

VI. Hendrik Oijens, geb. 18, ged. Amsterdam 20 april 1778, makelaar (1839), commissionair in effecten, lid **firma H. Oijens & Zonen**, bankiers te Amsterdam, † ald. 1 febr. 1851, tr. Amsterdam 24 juli 1802 Petronella Adriana de **Marez** van Zuylen, geb. 13, ged. Amsterdam 23 april 1784, † k. Stoutenburg, **Stoutenburg** 3 sept. 1826, dr. van Jeronymo en Gerardina Teyssen.

Uit dit huwelijk:

1. Gerrit Oijens, ged. Amsterdam 1 mei 1803, † ald. (aangeeg. 13) maart 1804.
2. Hendrik Gerard, volgt **VIIa (A)**.
3. Gerrit Hendrik Oijens, geb. Amsterdam 10 febr. 1806, begr. ald. 24 juni 1808.
4. Ida Oijens, geb. Amsterdam 9 jan. 1808, † Utrecht 26 dec. 1860, tr. Amsterdam **20** mei 1829 Jan Lodewijk **Gregorij** Pierson, geb. Alkmaar 1 sept. 1806, koopman ald., † Amsterdam 12 okt. 1873, zn. van Ds. **Allard** Pierson en Johanna Elisabeth Gregorij.

5. Henriette Adriana Oijens, geb. Amsterdam 29 dec. 1808, † ald. 24 dec. 1877, tr. Amsterdam 8 juni 1831 Joannes Deodatus **Waller**, geb. Amsterdam 23 mei 1807, makelaar, † Amsterdam 23 jan. 1849, zn. van Hendrik Jan en Catharina Elisabeth van Rijn.

6. Gerrit Hendrik de **Marez**, volgt **VIIIb** (B).

7. Nicolaas Gerard Oijens, geb. Amsterdam 31 juli 1817, † Batavia 25 nov. 1838.

## A

**VIIa.** Hendrik Gerard Oijens, geb. Amsterdam 4 juli 1804, makelaar, commissionair, lid firma H. Oijens & Zonen, bankiers te Amsterdam, regent Huiszittenhuis -1856, lid bestuur 1862-, voorzitter Spaarbank voor de stad Amsterdam (1868)-1872, 2e luitenant schutterij 1863-, le luitenant 1865-1866, † ald. 1 nov. 1886, tr. Amsterdam 11 mei 1825 Ursula Christina Magdalena Metzler, geb. Amsterdam 17 sept. 1805, † ald. 20 maart 1868, dr. van **Johann Elias** en Anna Geertruij **Wendorp**.

Uit dit huwelijk:

1. **Petronella** Adriana Oijens, geb. Amsterdam 18 nov. 1826, † ald. 20 dec. 1827.

2. Ursula Geertruij Oijens, geb. Amsterdam 1 mei 1828, † 's-Gravenhage 1 maart 1902, tr. le Amsterdam 13 nov. 1851 Ds. Johannes Wilhelmus Abresch, geb. IJsselstein 21 febr. 1818, hervormd predikant te Heiloo 1843-†, † Soden (Hessen-Nassau) 12 juli 1855, zn. van Ds. Fredrik Lodewijk en Willemina **Jacoba** Roldanus; tr. 2e Amsterdam 15 okt. 1863 Mr. Carl Fredrik Gülcher, geb. Amsterdam 26 maart 1808, lid gemeenteraad van Amsterdam, rechter arrondissementsrechtbank ald., † Amsterdam 29 jan. 1871, zn. van Mr. Theodoor en Constantia Gerardina

Nobel en wedr. van Johanna Christina Petronella Theodora Tinne.

3. Levenloze zoon, geb. Amsterdam 22 maart 1831.

4. Petronella Adriana Oijens, geb. Amsterdam 1 aug. 1834, † Zetten 3 okt. 1907, tr. Amsterdam 1 aug. 1872 Dr. Hendrik Pierson (C.N.L., C.O.N.), geb. Amsterdam 10 juni 1834, theol. dr. h.c. universiteit van Groningen, hervormd predikant te Heinenoord 1857-, te 's-Hertogenbosch 1869-, president-directeur Heldring-gestichten te Zetten 1877-†, † Groningen 7 aug. 1914, zn. van Jan Lodewijk Gregorij en Ida Oyens (VI-3) en wedr. van Hermine Agnes Kolff.

5. Mr. Hendrik Oijens, geb. Amsterdam 6 jan. 1837, lid firma H. Oyens & Zonen, bankiers te Amsterdam, commissionair in effecten, 2e luitenant schutterij 1862-, le luitenant 1865-1867, lid bestuur (1887)-, voorzitter Vereeniging tot Werkverschaffing aan Hulpbehoevende Blinden 1888-, commissaris Amsterdamsche Hypotheekbank 1890-, lid bestuur Vereeniging tot Bevordering van Christelijk Schoolonderwijs voor de Stad Amsterdam 1893-, lid hoofdbestuur Nederlandsch Bijbelgenootschap 1895-1897, † Brussel 25 nov. 1905, tr. Amsterdam 29 okt. 1863 Ida Waller, geb. Amsterdam 29 maart 1841, t Ukkel (Brussel) 16 nov. 1926, dr. van Joannes Deodatus en Hemiette Adriana Oyens (VI-4).

6. Gerrit Oijens, geb. Amsterdam 24 mei 1841, koopman te Londen, daarna te Parijs (1887), † Brussel 26 sept. 1900, tr. Londen 21 juli 1864 Susanna Beedle Jones, geb. Londen 28 febr. 1843, † ?, dr. van William Jones en Louise Maij.

7. David, volgt VIIIa.

8. Pieter, tweeling met voorgaande, volgt VIIIb.

9. Joan Elias Oijens, geb. Amsterdam 15 aug. 1844, assuradeur en aquarellist, † Amsterdam 21 jan. 1897.

10. **Coenraad** Adriaan, volgt **VIIIc**.

**VIIIa.** David Oijens, geb. Amsterdam 29 juli 1842, kunst-schilder, † Brussel 11 febr. 1902, tr. Amsterdam 8 nov. 1866 Catharina Elisabeth Voûte, geb. Amsterdam 3 maart 1841, † **Rozendaal** (Gld.) 25 juli 1916, dr. van Alexander en Comelia Johanna **Waller**.

Uit dit huwelijk:

**Ursula Christine Magdalena Oijens**, geb. Brussel 7 sept. 1869, † 29 nov. 1870.

**VIIIb.** Pieter Oijens, geb. Amsterdam 29 juli 1842, kunst-schilder, **2e** luitenant schutterij Amsterdam 1868-1869, † Brussel 15 febr. 1894, tr. Düsseldorf 14 maart **1893 Auguste Krupp**, geb. 3 febr. 1860, † ?

Uit dit huwelijk:

Magdalena Anna Oijens, geb. Brussel 24 maart 1894, † ?

**VIIIc.** Coenraad Adriaan Oijens, geb. Amsterdam 6 febr. 1849, textielabrikant te Tiel en Helmond, † Hilversum 29 nov. 1933, tr. Tiel 8 aug. 1873 Geertruid van **Lookeren** Campagne, geb. Tiel 27 sept. 1852, † Hilversum 25 juni 1933, dr. van Willem en Johanna Comelia Hasselman.

Uit dit huwelijk:

1. Hendrik Gerard, volgt **IXa**.

2. Willem Adriaan **Oyens**, geb. Tiel 3 juni 1881, student **Eid-**genossische Technische Hochschule te Zürich, † ald. 30 april 1905.

3. Ursula **Christina Magdalena Oijens**, geb. Tiel 31 maart 1883, pianolerares, † Hilversum **24** april **1965**, tr. ald. 27 april 1918

(echtsch. ingeschr. Hilversum 31 juli 1935) Jacques Constant van Wessem, geb. 's-Gravenhage 25 april 1891, publicist, letterkundige, **journalist/auteur** en muziekcriticus, † Wassenaar 21 dec. 1954, zn. van Jacques Constant en Anna Gertrude Agnes **Jehu**; hij hertr. Bloemendaal 26 april 1939 Leopoldine Maria **Schuster**.

**IXa.** Hendrik Gerard Oijens, geb. Tiel 18 okt. 1878, lid **firma** H.G. **Oyens** en Co., kassiers en commissionairs in effecten te Hilversum, † 's-Gravenhage 11 juli 1967, tr. Hilversum 15 maart 1906 Johanna Maingay, geb. Rotterdam 21 mei 1880, † Hilversum 25 nov. 1952, dr. van **Walter** en Maria Dalen.

Uit dit huwelijk:

1. Coenraad Willem Adriaan, volgt Xa.
2. **Walter** Mari Oijens, geb. Hilversum 25 juli 1908, verzekeringsagent te Richmond (Surrey), † Londen 3 dec. 1985, tr. Hilversum 16 aug. 1947 Marie Lilian Pittard, geb. North East Ham (**Essex**) 25 nov. 1906, administratrice, † Richmond 7 dec. 1981, dr. van Roland Hill en **Kate** Marion **Bell** en gesch. echtg. van Leonard **Alfred** Hart.
3. Hendrik Gerard Oijens, tweeling met voorgaande, geb. Hilversum 25 juli 1908, † ald. 19 okt. 1927.
4. Johan, volgt Xb.
5. Gertrude Oijens, geb. Hilversum 14 mei 1920, oud-eigenaresse kunstnijverheidswinkel, tr. Hilversum 13 juni 1945 Louis **Francis** Westermann, geb. Hilversum 14 mei 1920, oud-stationary engineer, zn. van Cornelis Jacobus Johannes en **Elizabeth** le Cosquino de Bussy. *[Duncan, British Columbia]*

Xa. Ir. Coenraad Willem Adriaan Oijens (O.O.N.), geb. Hilversum 22 dec. 1906, generaal-majoor Kon. Luchtmacht b.d.,



## OIJENS

oud-plaatsvervangend directeur Materieel Kon. Luchtmacht, tr. le Bandoeng (West-Java) 9 juni 1939 (echtsch. ingeschr. Batavia 13 juni 1946) Helena Martina van Drooge, geb. Naarden 9 mei 1914 [*'s-Gravenhage*], dr. van Cornelis en Willemina Niemeyer; zij hertr. Torn van den Brink; tr. 2e Hilversum 9 dec. 1963 **Lizzy Minny** Vogel, geb. Soerakarta (Midden-Java) 25 juli 1924, dr. van **Herman** Robert en Anne Popeline Elise Robijn en wed. van Leonardus Maria Veen. **[Blaricum]**

Uit het eerste huwelijk:

Waker Martin Oijens, geb. Bandoeng 27 april 1940, † Plaosan (Java) 11 sept. 1942.

Xb. Johan **Oyens**, geb. Hilversum 11 april 1910, manager Zwavelzuurfabriek Albatros te Pernis, † Rotterdam 2 okt. 1963, tr. Amsterdam 25 nov. 1937 Johanna Maria **Klasen**, geb. Amsterdam 27 juli 1914, dr. van Nicolaas Christiaan Theodorus en Christina Johanna Grebe; zij hertr. Laren (N.-H.) 7 april 1966 Ir. **Herman Ramondt**. **[Laren]**

Uit dit huwelijk:

1. Christie **Joan Oyens**, geb. Hilversum 22 okt. 1943, oud-kleuterleidster en -hoofd kleuterschool Koudekerk aan de Rijn, tr. le Rotterdam 9 dec. 1967 (echtsch. ingeschr. ald. 13 nov. 1974) Mr. Willem Leentvaar, geb. ald. 29 april 1938, jurist, ambtenaar **[Amsterdam]**, zn. van Willem en Elizabeth Maria den Boer; tr. 2e Laren (N.-H.) 11 okt. 1980 Peer Nikulaus van **Uchelen**, geb. Hilversum 26 sept. 1937, postzegelhandelaar, zn. van Nikulaus Petrus **Evert** Gijsbertus en Alida auf der Heide sive Heidahrens Duhme en gesch. echtg. van Wilhelmina Johanna van Beekum. **[Laren]**

2. Piet Hein, volgt **XIa**.

**XIa.** Piet Hein **Oyens**, geb. Hilversum 28 juni 1948, **adjunct-directeur** F. van Lanschot Bankiers N.V. te Amsterdam, reserve le luitenant Koninklijke Luchtmacht, tr. Blaricum 1 dec. 1973 Margarita Juana de **Knegt**, geb. Buenos Aires 25 mei 1951, secretaresse Lease Plan Nederland N.V., dr. van Hendrik **Cornelis** en Elsa Emma Luder. *[Naarden]*

Uit dit huwelijk:

1. David **Joan Oyens**, geb. Naarden 6 nov. 1980.
2. Elisa Mariëtta **Oyens**, geb. Blaricum 13 dec. 1982.

## B

### De Marez Oyens

**VIIb.** Mr. Gerrit Hendrik de **Marez** Oijens, geb. Amsterdam 1 febr. 1811, lid **firma H. Oyens & Zonen**, bankiers te Amsterdam, lid bestuur afd. Amsterdam asyl Steenbeek 1860-1881, lid hoofdbestuur Nederlandsch Bijbelgenootschap 1861-1868, commissaris Amsterdamsche Bouw-Vereeniging 1865-1875, † ald. 19 maart 1883, tr. Amsterdam 18 febr. 1835 **Aletta Maria Waller**, geb. ald. 2 maart 1810, lid bestuur Vrouwen-Vereeniging tot het Bezoeken der Veroordeelde Vrouwen in de Cellulaire Gevangenis 1860-1868, † ald. 30 juni 1898, dr. van Hendrik Jan en Catharina Elisabeth van Rijn.

Uit dit huwelijk:

1. Petronella Adriana de **Marez Oyens**, geb. Amsterdam 10 nov. 1835, † 's- Gravenhage 21 jan. 1911, tr. Amsterdam 9 juni 1864 Reinhardt Laurens Mirandolle, geb. Haarlem 15 maart 1833, lid gemeenteraad van Rotterdam, agent De Nederlandsche Bank N.V., † 's-Gravenhage 27 febr. 1914, zn. van Mr. Charles François en Louise Charlotte Antoinette van der Tuuk.

2. Levenloze zoon, geb. Amsterdam 21 april 1837.

3. Levenloos kind, geb. Amsterdam 13 jan. 1838.

4. Catharina Elisabeth de **Marez Oyens**, geb. Amsterdam 22 juni 1839, regentes Diaconie-Weeshuis hervormde gemeente ald. **1879-**, lid dames-comité Vereeniging tot Opbeuring van Boetvaardige Gevallene Vrouwen te Amsterdam 1885-1890, † ald. 5 april 1924, tr. Amsterdam 1 juni 1865 Johan Eugeen Theodor Schouwenburg, geb. Amsterdam 22 maart 1832, directeur Onderlinge Brandwaarborg Mij. (de Jong & Co.) **1860-†**, **2e** luitenant schutterij 1862-1863, † Amsterdam 31 maart 1866, zn. van Lucas Maximiliaan en Maria Henrietta de Jong.

5. Hendrik de **Marez Oyens**, geb. Amsterdam 30 jan. 1841, † ald. 11 jan. 1945.

6. Hendrik Jan de **Marez Oyens**, geb. Amsterdam 11 aug. 1843, lid firma H. **Oyens & Zonen**, bankiers te Amsterdam, regent Gesticht ter Behandeling van Ooglijders, Inzonderheid Minvermogenden, te Amsterdam **1874-**, lid bestuur Vereeniging tot het Vormen van eene Openbare Verzameling van **Hedendaagsche Kunst 1881-**, lid bestuur Vereeniging van den Effectenhandel 1883-1910, lid bestuur Mij. Felix Meritis **1884-1887**, lid bestuur "Rembrandt", Vereeniging tot Behoud in Nederland van Kunstschatten **1885-**, lid bestuur afd. Amsterdam Mij. tot bevordering der Toonkunst (**1887-**), lid Nederlandsche Trust-Mij. **1892-**, commissaris Cultuur-Mij. der Vorstenlanden **1892-**, commissaris **Kas**-vereeniging **1892-**, commissaris Nederlandsche Amerikaanse Stoomvaart-Mij. **1901-**, lid raad van beheer N.V. "De **Stads**-Schouwburg-Mij. **1898-**, † Amsterdam 17 juli 1911, tr. Amsterdam 23 jan. 1879 Marie Cornelia Reynvaan, geb. Amsterdam 24 dec. 1854, lid bestuur Amsterdamsche Vereeniging voor **Ge**-zondheids- en Vakantie-Kolonies **1884-**, lid commissie voor huis

bezoek Genootschap "Liefdadigheid naar Vermogen" 1885-1890, † Amsterdam 16 dec. 1926, dr. van Apolonius Johannes en Cornelia van de Poll.

7. Johannes Christiaan, volgt VIIIId.

8. Ida de Marez Oyens, geb. Amsterdam 2 maart 1846, † Haarlem 30 sept. 1928.

9. Adrianus Deodatus, volgt VIIIe.

10. Cornelia Johanna de Marez Oyens, geb. Amsterdam 15 juli 1850, lid bestuur Vrouwen-Vereeniging tot het Bezoeken der Veroordeelde Vrouwen in de Cellulaire Gevangenis 1888, † Haarlem 12 maart 1940.

II. Anna Catharina de Marez Oyens, geb. Amsterdam 15 jan. 1855, † Driebergen 17 aug. 1855.

VIIIId. Mr. Johannes Christiaan de Marez Oyens (R.N.L.), geb. Amsterdam 21 jan. 1845, advocaat 1872-1882, lid hoofdbestuur Amsterdam Patronaat voor Behoeftige Herstelde Krankzinnigen in de Prov. Noord-Holland 1874, 2e luitenant schutterij 1873-1877, plv. kantonrechter te Amsterdam 1876-1881, procureur 1879-1882, minister van Waterstaat, Handel en Nijverheid 1901-1905, lid Eerste Kamer der Staten Generaal 1910-1911, † Partenkirchen (Beieren) 11 aug. 1911, tr. 's-Gravenhage 8 sept. 1877 Maria Sophia Catharina von Weckherlin, geb. 's-Gravenhage 30 sept. 1855, † San Remo (Ligurië) 2 febr. 1912, dr. van Wilhelm Carl Albert en Maria Henriette Händel.

Uit dit huwelijk:

1. Willem Gerard, volgt IXb.

2. Gerrit Hendrik, volgt IXc.

3. Ferdinand August Hendrik Weckherlin, volgt IXd.

4. Hendrik Jan, volgt IXe.

**IXb.** Mr. Willem Gerard de **Marez Oyens**, geb. Amsterdam 28 nov. 1878, advocaat en procureur, † Hilversum 23 aug. 1971, tr. Woudenberg 15 sept. 1921 Margaretha Laurentia de Beaufort, geb. Woudenberg maart 1888, † Laren (N.-H.) 2 okt. 1977, dr. van Johannes Bernardus en Jkvr. Comelia Maria van **Asch** van **Wijck**.

Uit dit huwelijk:

1. Gerrit Hendrik, volgt **Xc**.
2. Johanna Cornelia de **Marez Oyens**, geb. 's-Gravenhage 6 febr. 1926, tr. Hilversum 2 okt. 1954 Mr. Willem Hendrik van de Sande Bakhuijzen, geb. Eindhoven 7 febr. 1923, **directeur-beheerder** Winco B.V., Tiense Suiker International B.V. en Tiense Suiker Europe B.V. te Rotterdam, zn. van Willem Hendrik en Louise Wilhelmina Singels. *[Maarn]*
3. Johannes, volgt **Xd**.

**Xc.** Gerrit Hendrik de **Marez Oijens**, geb. 's-Gravenhage 7 sept. 1922, directeur Muzieklyceum Hilversum 1959-1976, docent Rotterdams Conservatorium 1977-1987, tr. le Hengelo (Ov.) 2 juli 1953 (echtsch. ingeschr. ald. 28 nov. 1975) Woltera Gerharda Wansink, geb. Velsen 5 aug. 1932, **musica** *[Hilversum]*, dr. van Derk Johan en Alida **Jacoba** Soeters; zij hertr. Hilversum 8 maart 1976 Menachem Samuel Arnoni; tr. **2e** Hilversum 16 maart 1976 **Donalda** Knoops, geb. Huizen 31 dec. 1950, pianolerares, dr. van Frederik Johan Adolf en Donalda Jacqueline Felix en gesch. echtg. van Jaap Floris Kornman. *[Hilversum/*

Uit het eerste huwelijk:

1. Caecilia de **Marez Oyens**, geb. Hengelo 11 april 1954, **musica**. *[Rotterdam]*
2. Iris de **Marez Oyens**, geb. Hengelo 4 mei 1956, tr. Hilversum

## OIJENS

23 jan. 1976 Ewold Bakker, fotograaf. *[Hilversum]*

3. David **Willem de Marez Oyens**, geb. Hilversum 21 juli 1960,  
musicus. *[Hilversum].*

4. Valentijn de **Marez Oijens**, geb. Hilversum 25 juni 1966,  
student. *[Utrecht]*

Xd. Drs. Johannes de **Marez Oyens**, geb. 's-Gravenhage 8 okt.  
1928, litt. drs. (Spaanse taal- en letterkunde), oud-conservator  
Tropenmuseum, tr. Amsterdam 9 juli 1960 Elsje van Es, geb.  
Amsterdam 24 febr. 1934, pianopaedagoge, dr. van Barend Paul  
Eduard en Elsje Visser. *[Amsterdam]*

Uit dit huwelijk:

1. Ferdinand de **Marez Oyens**, geb. Amsterdam 16 nov. 1962,  
student rechten. *[Amsterdam]*

2. Ir. Andries de **Marez Oyens**, geb. Muiderberg 7 juni 1964,  
elektrotechn. ing., studiotchnicus Sweelinck Conservatorium.  
*[Amsterdam]*

3. Hansien de **Marez Oyens**, geb. Muiderberg 19 juli 1965,  
studente H.E.A.O. *[Amsterdam]*

IXc. Gerrit Hendrik de **Marez Oyens** (R.N.L., O.O.N.), geb.  
Amsterdam 11 jan. 1881, lid firma **H. Oyens & Zonen**, bankiers te  
Amsterdam, † ald. 6 dec. 1961, tr. Amsterdam 12 maart 1907  
Marie Josine den **Tex Bondt**, geb. Amsterdam 26 dec. 1884, †  
Wamsveld 18 maart 1973, dr. van **Mr. Cornelis Joan** en Henriette  
Helena Biben.

Uit dit huwelijk:

1. Hemiette Helena de **Marez Oyens**, geb. Amsterdam 4 dec.  
1908, oud-chatelaine conferentieoord "Woudschoten" onder  
Zeist, directrice N.C.S.V., tr. le Amsterdam 14 dec. 1927

(echtsch. **ingeschr.** ald. 24 nov. 1931) Nicolaas Hendrik de Graaf, geb. Amsterdam 16 dec. 1891, leraar wiskunde, secretaris afd. Sociale Zaken Ned. Hervormde Kerk, administrateur Ministerie van Onderwijs Kunsten en Wetenschappen, † Wassenaar 13 jan. 1947, zn. van Nicolaas en Jozina Margaretha **Henriette** Voûte; hij hertr. Nijmegen 11 april 1933 Pauline Sara **Henriette** Haspels; tr. 2e Amsterdam 24 mei 1933 (echtsch. **ingeschr. ald.** 26 mei 1950) Jhr. Jan **Antonij** van der Does, geb. Arnhem 22 febr. 1896, directeur levensverzekeringmij. Vesta N.V. te Arnhem, **assurantiemakelaar** en **belastingconsulent**, res. kapitein art., † Rheden 10 dec. 1985, zn. van Jhr. Mr. **Johann** Adriaan en Martina Aletta Gooszens en gesch. echtg. van Suzanna Johanna Eva **Wisboom**; hij hertr. Rijswijk 16 juni 1950 **IJBeltje** Anneke Sikkes; tr. 3e Veere 28 jan. 1961 Walther Johannes **Franz** von Bemuth, Antwerpen 28 jan. 1891, kunstschilder, † Veere 20 maart 1977, zn. van **Johann** Mathias en **Philis** Elisabeth Adriana van den Bosch en wedr. van Johanna Gerarda Christina Gerritsen en gesch. echtg. van Clara Johanna Bonebakker. [*Warnsveld*]

2. Sophia Maria Catharina de **Marez Oyens**, geb. Amsterdam 14 jan. 1911, tr. le Amsterdam 5 sept. 1933 (echtsch. **ingeschr. ald.** 29 juni 1945) Willem van Marle, geb. Amsterdam 23 maart 1909, oud-makelaar in effecten [*Edgbaston, Birmingham*], zn. van Hendrik Willem en Olga Maria **Sillem**; hij hertr. St. Marylebone (Londen) 14 juli 1945 Gladys **Wilson**; tr. 2e Amsterdam 4 okt. 1947 Jan Hendrik Scheepmaker, geb. Amsterdam 14 juli 1888, bankdirecteur, † Amsterdam 21 maart 1966, zn. van Jean **Jacques** en Maria Elisabeth Gartman en gesch. echtg. van Jeanette van der **Masch** Spakler. [*Bussum*]

3. Johannes Christiaan, volgt Xe.

4. Caridad de **Marez Oyens**, geb. Amsterdam 5 dec. 1916, tr.

## OIJENS

Amsterdam 28 juni 1938 Mr. Julius Otto Thate (O.O.N.), geb. Vorden 26 nov. 1908, burgemeester van Gorssel 1940-1973, zn. van Wilhelm Julius en Sara Crol. *[Epse]*

Xe. Johannes Christiaan de Marez Oijens, geb. Amsterdam 26 juli 1913, directeur H. Oyens en Zonen N.V., res. ritmeester, † Zevenaar 4 mei 1958, tr. Amsterdam 26 maart 1940 Jkvr. Elisabeth Marie Madeleine van Vredenburg, geb. Kappellen (Antwerpen) 29 sept. 1920, dr. van Jhr. Johan en Henriette Laura Marie Louise Hombach. *[Hilversum]*

Uit dit huwelijk:

1. Gerrit Hendrik, volgt XIc.

2. Anna Jane de Marez Oyens, geb. Bussum 5 juni 1942, tr. 's-Gravenhage 23 okt. 1979 Jhr. Jan Maarten Adriaan Henry van Vredenburg (R.O.N.), geb. Buenos Aires 28 sept. 1937, bedrijfsadviseur, zn. van Jhr. Mr. Hendrik Frederik Lodewijk Karel en Elisa Dorothea barones van Tuyll van Serooskerken en gesch. echtg. van Sophie Henriette van Doorninck. *[Luzern]*

3. Caridad de Marez Oyens, geb. Bussum 5 april 1944, tr. le Soest 19 maart 1970 (door echtsch. ontb.) en tr. 2e Ukkel (Brussel) 21 maart 1986 Gerard Rudolph Fauchey, geb. Schiebroek 28 juni 1939, director communications Unisys-Europe en Africa division Uxbridge England, zn. van Hendrik en Gabrielle Annette Aleida Brederode. *[Brussel]*

XIc. Mr. Gerrit Hendrik de Marez Oyens, geb. Bussum 13 april 1941, tot 1975 onderdirecteur Oyens & van Eeghen N.V., bankiers, daarna algemeen secretaris Vereniging voor de Effectenhandel, tr. Velsen 26 aug. 1967 Henriëtte Pauline van Son, geb. 's-Gravenhage 4 mei 1943, dr. van Marinus Pieter en Klasina



Johanna Bierens de Haan.

Uit dit huwelijk:

1. **Alexandra** Johanna de Marez Oyens, geb. Velsen-Zuid 23 dec. 1968.
2. Johannes Christiaan de **Marez** Oyens, geb. Velsen-Zuid 13 nov. 1970.
3. Pieter David de Marez Oyens, geb. Bloemendaal 25 aug. 1972.

### Weckherlin de **Marez** Oijens

IXd. Ir. Ferdinand August Hendrik Weckherlin de **Marez** Oijens (naamstoevoeging **K.B.** 9 juni 1910 nr. 48), geb. 's-Gravenhage 12 aug. 1883, mijnningénieur in Ned.-Indië, conservator geologisch instituut te Amsterdam, ingénieur Gemeente Universiteit ald., † Amsterdam 13 juni 1941, tr. Batavia 4 nov. 1915 Marie Charlotte Françoise van Sluyters, geb. Batavia 4 febr. 1898, † Hillegersberg | april 1988, dr. van Leon Marie Joseph en Louise Maria Duran; zij hertr. Warmond 1948 Carl Eduard van 't Groenewout (R.H.O., R.O.N.), gesch. echtg. van Magdalena Heuff.

Uit dit huwelijk:

1. Agatha Sophie Louise Weckherlin de **Marez** Oijens, geb. Weltevreden (Batavia) 5 jan. 1917, † Granada 12 jan. 1980, tr. le Amsterdam 27 nov. 1942 (echtsch. uitgespr. ald. 17 febr. 1949) Mr. Jacob Arend Decker, geb. Amsterdam 27 juni 1918, advocaat [*Hoeven*], zn. van Petrus Johannes Cornelis en Maria Cornelia van Leeuwen; hij hertr. Amsterdam 4 dec. 1950 Hilgonda van Staveren; tr. 2e Amsterdam 9 juni 1951 Mr. **Bertram** Greve, geb. Amsterdam 11 aug. 1922, advocaat kantoor Hoogenberg, Anema

& Greve N.V. te Rotterdam, † Granada 13 nov. 1983, zn. van **Guillaume Marie** en Catharina Elisabeth van Sitteren.

2. Ferdinanda **Weckherlin de Marez Oijens**, geb. Weltevreden 16 mei 1918, tr. le Berlijn 11 dec. 1940 (echtsch. ingeschr. **ald.** 12 nov. 1941) Dr. Adolf Oskar **Erich Müller** Mittler, geb. Frankfurt am **Main** 11 febr. 1909, econoom, ambtenaar, † Duitsland 11 mei 1945, zn. van **Wilhelm** Friedrich en **Antonia** Garsehagen; tr. 2e 's-Gravenhage 1 maart 1949 (echtsch. ingeschr. **ald.** 7 dec. 1950) Johan Henricus Maria van den Hout, geb. 's-Hertogenbosch 23 mei 1920, militair, eigenaar techn. handelsonderneming, † Leeuwarden 9 juni 1975, zn. van Wilhelmus Henricus en Jantiena Henderika Bodewes; hij hertr. Davos (Graubünden) 1 okt. 1958 Maria **Cornelia** Huijser; tr. 3e Amsterdam 5 okt. 1951 Amoldus Carolus Bernardus Maria Kerstens, geb. Tilburg 30 nov. 1912, wijnhandelaar **ald.**, later correspondent Handelsonderneming Ph. Taminiau te Amsterdam, † **Alicante** (Valencia) 30 juni 1964, zn. van Andreas Maria Josephus en Seraphina Maria Camila Bogaers en gesch. **echt**g. van Olga Langerhorst. [*'s-Gravenhage*]

### De **Marez Oijens**

**IXe.** Drs. Hendrik Jan de **Marez Oijens**, geb. 's-Gravenhage 13 april 1889, **litt. class.** drs., docent klassieke talen **Barlaeus** Gymnasium te Amsterdam, † Huis ter Heide 24 okt. 1953, tr. le Berlijn (**Dahlem**) 25 okt. 1915 (echtsch. ingeschr. 's-Gravenhage 11 aug. 1922) Ida Agatha Breslauer, geb. Berlijn 8 febr. 1898, † ?, dr. van **Alfred** en Frederica Lessing; tr. 2e 's-Gravenhage 26 april 1926 (echtsch. ingeschr. **ald.** 23 febr. 1944) Tamara **Mateo**, geb. Straatsburg (Elzas) 5 aug. 1904, † Mexico City (Mexico) 14 aug. 1981, dr. van Alexander en **Antonia** Schilling; tr. 3e Amsterdam

26 juli 1944 Olga Schilt, geb. Amsterdam 11 april 1923, oud-vertaalster Frans, Duits en Italiaans, dr. van Johannes Petrus en Ida Geertruida Catharina **Lagas**; zij hertr. H.A.M. van der Heyden.  
*[Trevignano Romano, Rome].*

Uit het eerste huwelijk:

1. **Alma** Carolina Frederika de **Marez** Oijens, geb. 's-Gravenhage 25 aug. 1916. *[Jevnakaer, Noorwegen]*

Uit het tweede huwelijk:

2. Willem, volgt Xf.

Uit het derde huwelijk:

3. Eric Jan de **Marez** Oijens, geb. Amsterdam 23 sept. 1945, maîtrise ès **lettres modernes**, docent Fons Vitae-lyceum te Amsterdam, tr. Amsterdam 9 nov. 1984 Anna-Maria **Roosen**, geb. Amsterdam 15 mei 1960, studente Frans, dr. van Petrus **Hendricus Franciscus** en Elisabeth Maria Stuijt. *[Amsterdam]*

4. Felix Benjamin, volgt Xg.

Xf. Willem de **Marez Oijens**, geb. Amsterdam 28 jan. 1927, tr. Margrit Löwenthal (Loewenthal). *[Mexico]*

Uit dit huwelijk:

1. Tamara Ellen de **Marez** Oijens, geb. Montevideo 15 sept. 1956, tr. *[Carlos Jimenez]. [Panama]*

2. Pieter Hendrik de **Marez** Oijens, geb. San Isidro (prov. Buenos Aires) 15 jan. 1960, † [Washington (D.C.) 26 sept. 1987].

3. Christiaan **Willem** de **Marez** Oijens, geb. Buenos Aires 27 aug. 1964. *[Los Angeles]*

Xg. Felix Benjamin de **Marez** Oijens, geb. Amsterdam 1 dec. 1946, bibliographical consultant Christie's en president Lanthrop C. **Harper Inc.**, antiquarian bookdealers, tr. Londen 19 dec. 1969

Ernestine Theodora Johanna Hoefer, geb. 's-Gravenhage 20 nov. 1949, dr. van Frederik Adolf en Anneliesje Kuyلمان.  
[New York]

Uit dit huwelijk:

1. Coenraad de Marez Oijens, geb. New York 1 aug. 1980.
2. Sophie de Marez Oijens, geb. New York 27 maart 1989.

VIIIe. Adrianus Deodatus de Marez Oijens (R.N.L.), geb. Amsterdam 30 april 1847, directeur Labouchere, Oyens & Co., bankiers, makelaar 187 1-, lid bestuur Vereeniging ten Behoeve der Arbeidersklasse 1878-1887, commissaris Mij. voor Volkskoffiehuizen 1883-, commissaris Mij. Nederland, tot Exploitatie van onroerende goederen te Amsterdam 1884-1899, commissaris Nederlandsch-Indische Handelsbank 1893-, vice-consul Zuid-Afrikaansche Republiek te Amsterdam 1897-1899, commissaris Nederlandsche Scheepsbouwrij. 1898-, commissaris Associatie-Cassa 1899-, † Overveen 19 juli 1924, tr. Amsterdam 7 sept. 1871 Maria Suzanna Henriette van Eeghen, geb. Amsterdam 5 jan. 1850, † Overveen 16 mei 1922, dr. van Jan en Henriette Louise Labouchere.

Uit dit huwelijk:

1. Levenloze dochter, geb. Amsterdam 29 aug. 1872.
2. Gerard Hendrik, volgt IXf.
3. Henriëtte Louise de Marez Oijens, geb. Amsterdam 25 dec. 1874, † Naarden 14 maart 1970, tr. le Amsterdam 13 jan. 1898 Caspar Willem Reinhard van Oostveen, geb. ald. 21 sept. 1866, wijnkoper, lid firma Van Oostveen & Co., † Davos-Platz (Graubünden) 7 dec. 1911, zn. van Anthoni Johannes en Anna Maria Scholten; tr. 2e Bussum 21 juli 1925 Ing. Adriaan Abraham Oosting, geb. Soemedang (West-Java) 5 juli 1874, hoolingenieur

Telegrafie en Telefonie, † Bussum 2 febr. 1951, zn. van Hendrik Jan en Maria Wilhelmina Commorina barones van Neukirchen, genaamd Nijvenheim en wedr. van le Abrahamina Beelaerts van Emmichoven, 2e Klara Anthonetta Elisabeth Kesper.

4. Adèle Maria de Marez Oijens, geb. Amsterdam 21 juni 1876, kunstschilderes, † Haarlem 4 okt. 1953.

5. Ida de Marez Oijens, geb. Amsterdam 5 april 1878, † Haarlem 27 april 1958.

6. Aletta Maria de Marez Oijens, geb. Amsterdam 12 febr. 1880, † Utrecht 26 jan. 1970, tr. Wijk aan Zee en Duin 23 sept. 1915 Prof. Dr. Simon Frederik Hendrik Jan Berkelbach van der Sprengel, geb. Nederhemert 10 april 1882, theol. dr., hervormd predikant te Wijk aan Zee 1907-, Purmerend 1915-, Haarlem 1919-, Rotterdam 1925-, Amsterdam 1933-, hoogleraar dogmatiek en practische theologie te Utrecht 1935-1958, lid Mij. der Nederlandsche Letterkunde, † Utrecht 18 jan. 1967, zn. van Ds. Jan Willem en Comelia Gerarda 't Hooft.

7. Debora Christina de Marez Oyens, geb. Bloemendaal 17 mei 1883, † Heemstede 29 okt. 1978.

IXf. Gerard Hendrik de Marez Oijens, geb. Amsterdam 31 juli 1873, directeur Nederlandsch Indische Handelsbank, † Hilversum 30 juni 1949, tr. Bennebroek 21 nov. 1901 Frédérique Christine barones van Ittersum, geb. Bennebroek 10 nov. 1875, † Hilversum 19 okt. 1963, dr. van baron Anne Johan Elisa en Catharina Christina Margaretha Diemont.

Uit dit huwelijk:

Mr. Drs. Catharina Christina Margaretha de Marez Oijens, geb. Amsterdam 14 okt. 1916, psych. dra., klinisch psychologe.  
[Hilversum]

**Literatuur.** Genealogie: *Nederland's Patriciaat* 8 (1917); H.J. Koenen. *Het geslacht de Marez* ('s-Gravenhage 1898); De *Nederlandsche Leeuw* 54 (1936) 96-99; *Gens Nostra* 17 (1962) 75.  
Levensberichten: (VIIIa, VIIIb) in *N.N.B. W.* 10 (1937) 700; (VIIIa, VIIIb, VIIIe-4) in P.A. Scheen. *Lexicon Nederlandse beeldende kunstenaars 1750-1880* ('s-Gravenhage 1981) 390,391.

**Familiepapieren:** coll. Kon. Ned. Genootschap voor Geslachten en Wapenkunde (Centraal Bureau voor Genealogie).

## ROELOFSZ



**Inleiding.** Een broer van Joost Roelofsz (I) was Lourens Roelofsz (geb. Åbenrå omstr. 1722, begr. Amsterdam 25 april 1794, tr. Amsterdam 6 nov. 1757 Grietje van Nueborgh. Bij de huwelijksintekening van zowel Joost als van Lourens was aanwezig een Andries Lourensz., in het geval van Lourens als zijn oom aangeduid. Deze Andries Lourensz. (geb. Åbenrå omstr. 1686, schuiftenvoerder, poorter van Amsterdam 16 jan. 1728) ondertr. Amsterdam 14 dec. 1724 Cornelia van der Wal. Aangenomen, dat Andries een broer was van de vader van Joost en Lourens, zou diens naam Roelof Lourensz geweest kunnen zijn.

**Wapen.** Doorsneden: A in blauw een gaande gouden griffioen; B in zilver drie rode lelies, geplaatst twee en één.

Circa 1900 zegelt een J.H. Roelofsz (Vla ?), lid firma J.H. Roelofsz en Zoon, met dit wapen, volgens zijn zegel in de collectie Steenkamp-Damstra (Centraal Bureau voor Genealogie). De oudst bekende wapenvoerder is Egbert Roelofsz., burgemeester van Amsterdam (o.a. in 1579), begr. ald. 13 okt. 1589 (zie J. E. Elias, *De Vroedschap van Amsterdam 1575-1795* 1 en 2 (Haarlem

1903-1905) 37-39 en 1099). Van verwantschap van hem met de hier behandelde familie is niets gebleken.

### Genealogie

1. Joost Roelofsz, geb. **Åbenrå** (Jutland) omstr. 1718, **schuitenvoerder**, poorter van Amsterdam 22 nov. 1742, begr. ald. 15 okt. 1781, tr. leAmsterdam 25 jan. 1750 **Hendrikje Swartenhoff**, geb. Oldemarkt omstr. 1714, begr. Amsterdam 19 april 1758, dr. van Harmanus en [Luikjen Peters]; tr. 2e Amsterdam 28 jan. 1759 **Sara Sluijzman**, ged. Amsterdam 17 okt. 1723, begr. ald. **14 maart** 1777, dr. van Abraham en **Geesje Pelser**.

Uit het eerste huwelijk:

1. Cornelia Roelofsz, ged. Amsterdam 27 nov. 1750, † ald. 29 sept. 1826, tr. Amsterdam 8 nov. 1772 Jan van Nueborgh, ged. Amsterdam 12 jan. 1751, † ald. 21 april 1811, zn. van Hugonius Christoffel en Harmtje Rijnders.

2. Hermanus Roelofsz. ged. Amsterdam 18 febr. 1752, † ?

3. Andries, volgt II.

II, Andries Roelofsz, geb. 5, ged. Amsterdam 7 nov. 1755, schuitenvoerdersbaas, † Amsterdam 3 dec. 1828, tr. Amsterdam 2 aug. 1778 Johanna Bank, geb. 2, ged. Amsterdam 14 jan. 1757, † ald. 21 nov. 1837, dr. van Christiaan Jansen en Johanna Dorothea Meyer.

Uit dit huwelijk:

1. Joost, volgt III.

2. Lourens Roelofsz, geb. 11, **ged.** Amsterdam 12 jan. 1782, begr. ald. 11 juni 1783.

3. Lourens Roelofsz, geb. 14, **ged.** Amsterdam 15 april 1784, †



ald. 8 jan. 1799.

4. Johanna Dorothea Roelofs, geb. 20, ged. Amsterdam 22 sept. 1786, † ald. 20 maart 1827, tr. Amsterdam 27 jan. 1805 Jan Hendrik **Scholte**, ged. Amsterdam 9 juli 1783, † ald. 11 okt. 1821, zn. van Hendrik Peter en Maria Geertruij Spakler en broeder van Ds. Hendrik Peter **Scholte** onder wiens leiding **Pella** (Iowa) in 1847 werd gesticht.

5. Catriena Roelofs, geb. 28 april, ged. Amsterdam 2 mei 1792, † Utrecht 1 febr. 1862, tr. Amsterdam 22 jan. 1815 Jan Jacob Kramer, geb. Amsterdam 12 mei 1782, chirurgijn, † Amsterdam 12 juli 1846, zn. van van Jurriaan en Magdalena Ros.

111. Joost Roelofs, geb. 16, ged. Amsterdam 18 mei 1779, [lid fa. J.A. Roelofs & Zoon], makelaar (1817) in assurantiën te Amsterdam, le luitenant schutterij (**1815**), † Bloemendaal 13 aug. 1833, tr. **le Amsterdam** 24 mei 1801 Hendricka Froot(t)man, geb. ald. 8 maart 1780, † Amsterdam 25 aug. 1815, dr. van Godfriet Arnold en Hendrikje Wennemers; tr. 2e Amsterdam 1 okt. 1817 Christina **Bartels**, geb. Koog aan de Zaan 19 juli, ged. **Westzaan**-dam 25 juli 1790, † Gorssel 15 juli 1861, dr. van Julius Andriesz. en Maria Hijsterberg.

Uit het eerste huwelijk:

1. Andries, volgt **IVa** (A).
2. Godfried Arnold Roelofs, geb. Amsterdam 15 aug. 1803, begr. ald. 20 aug. 1803.
3. Hendrik Roelofs, tweeling met voorgaande, geb. Amsterdam 15 aug. 1803, begr. ald. 20 aug. 1803.
4. Pieter, volgt **IVb** (B).
5. Joost, volgt **IVc** (C).
6. Henderica Roelofs, geb. Amsterdam 6 febr. 1808, **schilde**-

res, tekenares, † Nijmegen 5 sept. 1882, tr. Axel 21 mei 1838 Johannes Lambertus Fokker, geb. Middelburg 19 aug. 1812, koopman en expeditie te Sas van Gent, later in Suriname, † ald. 17 dec. 1851, zn. van Mr. Johan Pieter en Maria Dina Faro.

7. Godvried Arnold Roelofs, geb. Amsterdam 9 juli 1809, tweede luitenant inf., † 's-Gravenhage 21 dec. 1837.

8. Jan Hendrik, volgt **IVd** (D).

9. Johanna Roelofs, geb. Amsterdam 16 mei 1812, † Oudshoorn 26 dec. 1844, tr. Bloemendaal 23 sept. 1835 Dr. Cornelis Nicolaas de Graaff, geb. **Koedijk** 25 aug. 1810, theol. dr., hervormd predikant te 't Woudt **1835-**, Oudshoorn en Gnephoek 1841-1878, † Haarlem 7 febr. 1888, zn. van Ds. Nicolaas en Antje Voormans; hij tr. **2e** Hof van Delft 28 nov. 1845 Anna Elisabeth Willemina Comelia Sanderson en tr. 3e Oudshoorn 7 nov. 1855 Comelia Honigh.

10. Hendrik, volgt **IVe** (E).

11. Levenloze zoon, geb. Amsterdam 25 aug. 1815.

Uit het tweede huwelijk:

12. Christina Roeiofsz, geb. Bloemendaal 2 aug. 1818, † **Pella** (Iowa) 22 juli 1870, tr. Bloemendaal 8 okt. 1840 Dr. Comelis Woutherus de **Prill** Morell, geb. Bloemendaal 11 jan. 1817, med. dr., geneesheer en verloskundige te Zutphen **1840-**, St. Anna bij Nijmegen **1847-**, Heesch en Neerbosch **1854-**, emigreerde naar **Pella** 1864, † St. Louis (Missouri) nov. 1883, zn. van Jan Willem Morell en Wesselina Clazina **Schuller**.

13. Willem Pieter Roelofs, geb. Amsterdam 28 april 1820, opperstuurman koopvaardij op Oost-Indië, † Amsterdam 22 mei 1846.

14. Catharina Henrietta Roelofs, geb. Bloemendaal 11 juli 1821, † Ambon (Molukken) 3 mei 1843, tr. Bloemendaal 8 okt.

1840 Ds. Johannes Fredrik Gerrit Brumund, geb. Amsterdam 27 aug. 1814, hervormd predikant te Soerakarta (Midden-Java) en Djokjakarta (Java) 1840-, Ambon 1842-, Rembang (Midden-Java) 1844-, Soerakarta 1846-, Soerabaja 1851-, Batavia 1854-57, Pontianak (West-Borneo) 1859-, Batavia 1861-(† ), lid Bataviaasch Genootschap van Kunsten en Wetenschappen, lid Deutsche Morgenländische Gesellschaft, lid Mij. der Nederlandsche Letterkunde, † Malang (Oost-Java) 12 maart 1863, zn. van Johann Fridrich en Francisca Phlughaus; hij hertr. Rembang 15 april 1846 Clasina Petronella Susanna Pichot.

15. Maria Elisabeth Roelofsz, geb. Bloemendaal 26 sept. 1823, † Zutphen 24 dec. 1896, tr. Zutphen 13 okt. 1842 Dr. Huijbert Willem van Rhijn, geb. Zwammerdam 3 sept. 1813, med. dr., geneesheer te Zutphen, † Arnhem 27 juli 1895, zn. van Amoldus en Adriana Johanna Pelkman.

16. Laurens, volgt IVf (F).

17. Johanna Julia Roelofsz, geb. Amsterdam 19 sept. 1826, † Gorssel 23 okt. 1913.

18. Jan Lodewijk Roelofsz, geb. Amsterdam 23 juni 1828, † ald. 4 dec. 1828.

19. Johanna Hendrika Roelofsz, geb. Amsterdam 23 juni 1831, † Zutphen 10 aug. 1905, tr. Nijmegen 2 maart 1853 Carl Philip Cristian Koch, geb. Detmold (Lippe) 11 febr. 1808, koopman ald., † Detmold 1 april 1872, zn. van Johann Conrad en Wilhelmina Epping.

20. Josina Godefrida Arnoldina Roelofsz, geb. Amsterdam 26 jan. 1833, † Zutphen 11 sept. 1850.

## A

*(Uitgestorven 1961)*

**IVa.** Ds. Andries Roelofs (R.N.L.), geb. Amsterdam 17 jan. 1802, hervormd predikant te Vinkeveen 1825-, Paramaribo 1827-1851, † Utrecht 21 nov. 1874, tr. Amsterdam 21 sept. 1825 Julie Anne Christine Freijs(s), geb. Amsterdam 20 sept. 1803, † Amsterdam 15 aug. 1876, dr. van Jean Philippe en Anne Christine Pape.

Uit dit huwelijk:

1. Anna Christina Roelofs, geb. Vinkeveen 22 okt. 1826, † Amsterdam 2 aug. 1886, tr. Ubbergen 16 juli 1858 Pierre Antoine Schultz, geb. Vlissingen 25 juni 1817, luitenant-ter-zee le klasse, † Utrecht 26 febr. 1884, zn. van Johannes Henricus en Marie Claudine Bourdon.

2. Josina Julia Roelofs, geb. Paramaribo 23 dec. 1828, † 's-Gravenhage 18 juli 1914.

3. Joost Roelofs, geb. Paramaribo 24 juni 1831, [militair], † Batavia 28 sept. 1856.

4. Julia Andresa Roelofs, geb. Paramaribo 18 mei 1834, † 's-Gravenhage 25 sept. 1910, tr. Arnhem 25 aug. 1864 Bernardus Johannes Philippus Zeeman, geb. Amsterdam 12 aug. 1835, makelaar in tabak, † Amsterdam 12 dec. 1891, zn. van Thomas Johannes en Willemina Angelika Freijss Cuperus.

5. Andries Roelofs, geb. Paramaribo 29 okt. 1837, kwekeling Rijksmilitair Hospitaal, † Utrecht 8 maart 1857.

6. Johannes Philippus, volgt Va.

7. **Julius** Christiaan Roelofs, geb. Paramaribo 10 sept. 1841, † ald. 14 sept. 1841.

8. Julius Christiaan Roelofs, geb. Paramaribo 11 april 1843, †

ald. 26 aug. 1844.

Va. Johannes Philippus Roelofsz, geb. Paramaribo 11 aug. 1839, opzichter Rijnspoorweg Mij. te Arnhem (1875), † Tilburg 3 sept. 1884, tr. Arnhem 15 april 1875 **Catharina Helena** Groh, geb. Arnhem 20 maart 1852, † Amsterdam 4 sept. 1889, dr. van Karel Leendert en Margrita Luberta **Duytshoff**; zij **hertr.** Tilburg 16 juli 1885 Johannes Krever, wedr. van Constantina Mechelina van opstal.

Uit dit huwelijk:

1. Julia Andresa Roelofsz, geb. Arnhem 16 febr. 1877, † Velp (Gld.) 16 sept. 1961.

2. Luberta Carolina Roelofsz, geb. Arnhem 13 dec. 1878, tald. 11 jan. 1879.

## B

**IVb.** Pieter Roelofsz, geb. Amsterdam 14 okt. 1804, houtkoper, vestigde zich in 1824 op een molen buiten de Utrechtsche Poort te Amsterdam, verhuisde later naar Aalten en vervolgens naar de Plekenpol bij Winterswijk, emigreerde 1855 in naar **Pella** (Iowa) met de jongste vier kinderen, t [St. Louis (Missouri)] (na 1864), tr. Amsterdam 17 nov. 1824 Margaretha Elizabeth Philips, ged. Amsterdam 17 maart 1804, t **Pella** 7 juni 1862, dr. van Friedrich Gerhard en Johanna Debora **Hartman**.

Uit dit huwelijk:

1. Margaretha **Hermannna Elizabeth** Roelofsz, geb. Amsterdam 31 mei 1825, † ald. 9 jan. 1892, tr. **Vreeland** 17 okt. 1856 Hermanus Knipscheer, geb. Amsterdam 20 juni 1826, **orgelma-**ker, † Amsterdam 23 okt. 1896, zn. van Hermanus en Maria van

Seenus.

2. Hendrika Christina Roelofsz, geb. Amsterdam 15 april 1827, t ald. 3 nov. 1907, tr. **Vreeland** 22 okt. 1862 Hendrik Anthonius Reijdon, geb. Amsterdam 7 april 1830, assuradeur (1862), † Amsterdam 27 maart 1896, zn. van Hendrik en **Antonia** Elisabeth Rubenkoning.

3. Johanna Deborah Petronella Roelofsz, geb. Winterswijk 2 okt. 1828, t (verdrongen) tijdens overtocht naar U.S.A. 5 sept. 1856, tr. N.N. Heintz.

4. Johanna Clara Corinna Maria Roelofsz, geb. Winterswijk 9 maart 1830, † (verdrongen) tijdens overtocht naar U.S.A. 5 sept. 1856.

5. Josina Hendrika Johanna Roelofsz, geb. Winterswijk 15 nov. 1831, † ald. 15 febr. 1834.

6. Johanna Cornelia Roelofsz, geb. Winterswijk 24 nov. 1833, † Altona (Hamburg) 28 okt. 1920, tr. Amsterdam 6 okt. 1864 Hendrik Jan Geerling, geb. Amsterdam 9 okt. 1821, commissio-  
nair te Amsterdam, † Hamburg 24 dec. 1892, zn. van Johan Hendrik en **Jacoba** Elizabeth **Geerlofs**.

7. Joost Roelofsz, geb. Winterswijk 24 okt. 1835, officier O.I.L., † Soerakarta (Midden-Java) 14 jan. 1869.

8. Gerarda Frederica Josina Roelofsz, geb. Winterswijk 4 okt. 1837, † Kirkwood (Missouri) 15 aug. 1900, tr. **Pella** 7 maart 1860 Antonie van Dam, geb. Utrecht 4 jan. 1835, superintendent of the Money Department at the Express te St. Louis, † Kirkwood 5 april 1886, zn. van **Herman** en **Amelia** Adriana van Sorgen.

9. Pieter, volgt Vb.

10. Geertruida Cornelia Roelofsz, geb. Winterswijk 19 juni 1842, † St. Louis (Missouri) 30 sept. 1895, tr. **Pella** 12 febr. 1862 Hermanus Doornensus van Dam, geb. Doorn 31 aug. 1840, † St.

Louis 11 mei 1888, zn. van Herman en Amelia Adriana van Sorgen.

II. Gerard Frederik Hendrik Christiaan Roelofs, geb. Winterswijk 20 juni 1845, † ?

Vb. Pieter Roelofs, geb. Winterswijk 8 aug. 1840, † 27 dec. 1897, tr. Julia Amanda Hacok, geb. 3 jan. 1849, † ?

Uit dit huwelijk:

Kind

### C

IVc. Joost Roelofs, geb. Amsterdam 3 juni 1806, heel- en vroedmeester te Zaandam 1835-, Axel 1837-, Pella (Iowa) 1847-, St. Louis (Missouri) 1852-, Pella 1854-, † ald. 1887, tr. Den Helder 9 **aug.** 1832 Mietje Lindeloof, geb. Den Helder 18 dec. 1813, † Pella 19 nov. 1862, dr. van Stephanus en Guurtje Kooger.

Uit dit huwelijk:

1. Joost Roelofs, geb. Amsterdam 14 nov. 1832, † ald. 27 jan. 1833.

2. Hendrika Floottman Roelofs, geb. 26 juni 1834, † Pella 23 juli 1880, tr. Auke Viersen, geb. Driesum 26 maart 1831, † Pella 23 juli 1888, zn. van Hierke Ypes en Hiltje Aukes Sipma.

3. Maria Christina Roelofs, **geb. Zaandam 27** febr. 1836, † Pella 17 jan. 1899, tr. 1856 Liebbe Beintema, geb. Wouterswoude 20 sept. 1834, zn. van Tjebbe Meinderts en Akke Durks Bloemberg.

4. Julia Geertruida Johanna Roelofs, geb. Axel 19 okt. 1837, † 1872, tr. 1e 19 juni 1854 Ferdinand Duford, † [1872]; tr. 2e (door echtsch. ontb.) Hendrik de Bruin.

5. Joost Roelofsz, geb. Axel 15 febr. 1839, † ald. 31 aug. 1846.
6. Johanna Andrea Roelofsz, geb. 2 maart 1841, † ald. 17 aug. 1844.
7. Elizabeth **Amalia** Roelofsz, geb. Axel 9 aug. 1842, † ald. 25 sept. 1842.
8. Andreas Roelofsz, geb. Axel 30 sept. 1843, † ald. 10 dec. 1843.
9. Andreas **Johannis** Hendrikus Roelofsz, geb. Axel 23 juli 1845, † na 10 juni 1847 (datum aankomst U.S.A.).
10. Joost Roelofsz, geb. St. Louis 3 sept. 1847, † ald. 13 nov. 1847.
11. Johanna Amalia Roelofsz, geb. **Pella** 5 dec. 1848, † ?
12. Pieter Henry Roelofsz, geb. **Pella** 15 dec. 1850, † ?
13. Willem Roelofsz, geb. St. Louis 1852, † ald. 1852.
14. Elizabeth Roelofsz, geb. **Pella** 1854, † ald. 1855.

## D

**Ivd.** Jan Hendrik Roelofsz, geb. Amsterdam 20 maart 1811, makelaar **1835-†**, commissaris Nederlandsche Bouw-Mij. te Amsterdam 1869-1872, lid Algemeen Beurs Comité voor de Publieke Fondsen te Amsterdam **1869-1879**, **2e** luitenant **1837-**, le luitenant **1841-**, kapitein schutterij 1845-1846, firmant J.H. Roelofsz & Zoon, commissionairs in effecten te Amsterdam, † ald. 19 dec. 1876, tr. Amsterdam 30 april 1835 **Amalia** Wilhelmina **Brugge-**meijer, geb. Amsterdam 3 sept. 1806, † Delft 24dec. 1886, dr. van Frederik Moritz en Amalia Franciska **Bruggemeijer**.

Uit dit huwelijk:

1. Joost Roelofsz, geb. Amsterdam 16 april 1836, † ald. 3 dec. 1836.



2. Amalia **Francisca** Roelofsz, geb. Amsterdam 14 maart 1837, † Delft 30 sept. 1917, tr. Arnhem 5 nov. 1885 Johannes **Groene**wegen, geb. Amsterdam 26 juni 1821, † 's-Gravenhage 29 dec. 1902, zn. van Dirk en Johanna Rens en wedr. van Marritje Boelhouwer.

3. Johanna Hendrika Roelofsz, geb. Amsterdam 5 juni 1838, † 's-Gravenhage 31 jan. 1922, tr. Amsterdam 18 juni 1863 **Karl Wilhelm** Hermann Stein, geb. Detmold (Lippe) 24 okt. 1831, advocaat ald., † 4 jan. 1895, zn. van **Wilhelm** Georg **Karl** en Charlotte Stenneberg.

4. Levenloze zoon, geb. [Amsterdam] 23 aug. 1840.

5. Hendrica Josina Christina Roelofsz, geb. Amsterdam 22 aug. 1841, † ald. 8 juni 1842.

6. Dorothea Frederica Justina Roelofsz, geb. Amsterdam 22 nov. 1842, † ald. 26 aug. 1843.

7. Frederica Josina Roelofsz, geb. Amsterdam 15 april 1844, † ald. 4 febr. 1845.

8. Jan Hendrik, volgt Vc.

9. Amalia Wilhelmina Roelofsz, geb. Amsterdam 7 maart 1852, † Delft 29 nov. 1939, tr. Amsterdam 14 okt. 1875 Jan Hendrik **Waszink**, geb. Wijchen 18 juli 1848, officier van gezondheid 2e klasse O.I.L., † Delft 4 febr. 1911, zn. van Marinus Christiaan en Aleida Maria te Gempt.

Vc. Jan Hendrik Roelofsz, geb. Amsterdam 2 aug. 1845, lid firma J.H. Roelofsz & Zoon, commissionairs in effecten te Amsterdam, 2e luitenant schutterij **1896-1898**, † Scheveningen 26 aug. 1889, tr. Amsterdam 14 mei 1868 **Bartha** Maria Elisabeth van Hengel, geb. Amsterdam 3 1 juli 1845, lid firma J.H. Roelofsz & Zoon, † 's-Gravenhage 20 april 1915, dr. van Adrianus Johan-

nes en Catharina Sophia Froger.

Uit dit huwelijk:

1. Jan Hendrik, volgt VIa.
2. Adrianus Johannes, volgt VIb.
3. Catharina Sophia Roelofsz, geb. Amsterdam 21 jan. 1872, † ald., 8 dec. 1872.
4. Catharina Maria Roelofsz, geb. Amsterdam 1 mei 1873, † Wassenaar 29 sept. 1943, tr. Amsterdam 12 okt. 1893 Frederik Ferdinand Kesting, geb. Soerabaja (Oost-Java) 30 nov. 1864, fabrikant te Kralingen (1893), † Wassenaar 10 mei 1940, zn. van Johannes Frederik en Mathildis Fredrika Grothe.
5. Amalia Wilhelmina Roelofsz, geb. Amsterdam 5 juli 1875, † ald. 11 nov. 1883.
6. Bartholomeus Justus, volgt VIc.
7. Hendrik Marinus, volgt VI d.

VIa. Jan Hendrik Roelofsz, geb. Amsterdam 9 sept. 1869, commissionair in effecten ald., † Bussum 21 jan. 1921, tr. Nieuweramstel 23 april 1896 **Jacoba** Lambertina Wilhelmina van Loghem, geb. Goes 14 mei 1874, lid bestuur Leesmuseum voor Vrouwen 1902-, † 's-Gravenhage 7 nov. 1945, dr. van Mr. **Martinus Gesinus Lambert** en Sara Geertrude de Bruijn.

Uit dit huwelijk:

Martine Gesine **Lamberta** Roelofsz, geb. Amsterdam 20 april 1904, † 's-Gravenhage 13 maart 1982, tr. 's-Gravenhage 21 sept. 1926 Frederik **Jentje** Kist (R.N.L., C.O.N., Ek.H.O.), geb. 's-Gravenhage 7 dec. 1899, vice-admiraal b.d., directeur Defensie Studiecentrum, † 's-Gravenhage 15 okt. 1982, zn. van Prof. Ir. Nicolaas Christiaan en Hélène Witteveen.

Vlb. Ir. Adrianus Johannes Roelofs (R.O.N.), geb. Amsterdam 22 jan. 1871, werktuigk. ing., directeur Nederlandse Siemens Mij., † 's-Gravenhage 20 nov. 1940, tr. 's-Gravenhage 15 april 1897 Willemina Catharina Plemp, geb. Stad Doetinchem 7 april 1871, † 's-Gravenhage 11 mei 1962, dr. van Pieter en Catharina van Eck.

Uit dit huwelijk:

1. Drs. Catharina Roelofs, geb. 's-Gravenhage 6 dec. 1898, wis.- en natuurk. dra., secretaresse, † 's-Gravenhage 18 april 1987.

2. Elisabeth Cornelia Roelofs, geb. 's-Gravenhage 12 jan. 1900, † Amsterdam 20 juli 1984, tr. 's-Gravenhage 3 maart 1925 (echtsch. ingeschr. ald. 8 jan. 1937) Drs. Bernardus Deutz Hartong, geb. Rotterdam 6 aug. 1899, wis.- en natuurk. drs., scheidkundige, directeur, later wetenschappelijk adviseur bierbrouwerij, † Rotterdam 24 juli 1976, zn. van Johannes Gerardus en Petronella Johanna Scherpenhuijzen; hij hertr. Amersfoort 20 april 1937 **Jacoba** de Vries.

3. Jan Hendrik, volgt VIIa.

4. Willemina Catharina Roelofs, geb. 's-Gravenhage 3 mei 1904, tr. 's-Gravenhage 6 juni 1925 Willem Frederik Hendrik Backer, geb. Den Helder 22 mei 1893, luitenant-ter-zee 2e kl., directeur N.V. Nederlandsche Gasaccumulator Mij. A.G.A., † Haarlem 14 dec. 1978, zn. van Henri en Adelaide Emilie Cramer.

*[Bloemendaal]*

VIIa. Jan Hendrik Roelofs, geb. 's-Gravenhage 6 juli 1902, werkzaam N.V. Nederlandsche Gasaccumulator Mij. A.G.A. te Amsterdam, koopman, † Haarlem 28 maart 1963, tr. 's-Gravenhage 17 aug. 1929 Anna Maria Christina Heil, geb. Bloemendaal

12 okt. 1902, dr. van Johannes Gerardus en Ida **Jacoba** Henriette Braun. *[Heemstede]*

Uit dit huwelijk:

1. Henriette **Willemina** Roelofsz, geb. 's-Gravenhage 20 febr. 1930, tr. **Mombasa** (Kenia) 27 sept. 1954 Ing. Johannes Hendrik Kuiper, geb. Soerabaja (Oost-Java) 30 dec. 1922, textielingenieur, oud-secretaris Federatie Metaal- en Elektrotechnische Industrie te Zoetermeer (**F.M.E.**), zn. van Johannes **Willem** en Elisabeth Pronk. *[Aerdenhout]*

2. Sophia Maria **Catharina** Roelofsz, geb. 's-Gravenhage 10 dec. 1932, tr. Bloemendaal 9 juli 1960 **Marcus Daniel** Aalbert Forbes **Wels**, geb. 's-Gravenhage 5 jan. 1930, oud-kapitein-luitenant-ter-zee **2e** kl. o.c., zn. van Pieter en Jkvr. Antoinette **Françoise** Ottonie van Bevervoorden van Oldemeule. *[Heemstede/*

**Vic.** Bartholomeus Justus Roelofsz, geb. Amsterdam 11 juni 1874, lid firma J.H. Roelofsz & Zoon, commissionairs in effecten te Amsterdam, † Bussum 29 okt. 1950, tr. Odessa (Oekraïne) 10 dec. 1900 Rose Winefred Cahill, geb. Londen 9 nov. 1867, † Ermelo 7 aug. 1953, dr. van **William** Sebastian en Maria **Jacobs**.

Uit dit huwelijk:

**Vllb.** Bartholomeus Justus Roelofsz, geb. Kampen 4 april 1906, lid firma J.H. Roelofsz & Zn., commissionairs in effecten te Amsterdam, † Bussum 27 mei 1985, tr. Naarden 22 aug. 1935 Maria Aleida Stempels, geb. Amsterdam 14 sept. 1907, dr. van Hendrik Adolph en Christina Elisabeth de **Bruijn**. *[Bussum]*

Uit dit huwelijk:

1. Jan Hendrik, volgt **VIIIa**.

2. Bartholomeus Justus, volgt **Vlllb**.

3. Hendrik Marinus, tweeling met voorgaande, volgt **VIIIc**.

**VIIIa.** Jan Hendrik Roelofsz, geb. Bussum 10 april 1937, assurantiebezorger, beleggingsadviseur Algemene Bank Nederland N.V., kantoor van Baerlestraat te Amsterdam, tr. Nijmegen 26 aug. 1967 Hermine Louise Beltman, geb. ald. 8 febr. 1942, directie-secretaresse Verg. **Samenw.** Ouders Patientenorgan. te Baarn, dr. van Hermanus en Anna Elisabeth Maria Theresia Nuijten. *[Bussum]*

Uit dit huwelijk:

1. Bart-Jan **Herman** Roelofsz, geb. Bussum 28 sept. 1969, student Landbouwwuniversiteit. *[Wageningen]*
2. Sabine Elise Maria Roelofsz, geb. Bussum 4 juni 1971.
3. Joost Hendrik Roelofsz, geb. Bussum 18 maart 1974.

**VIIIb.** Bartholomeus Justus Roelofsz, geb. Bussum 1 april 1944, verzekeringsdeskundige ald., tr. Bussum 28 sept. 1974 **Mi-riëo** de Ruiters, geb. Bussum 7 april 1946, dr. van Anthonie Jan en Margaretha van der Tas. *[Vianen]*

Uit dit huwelijk:

1. Lisette Quérine Roelofsz, geb. Utrecht 21 april 1981.
2. Boudewijn Justus Pieter Roelofsz, geb. Utrecht 2 nov. 1983.

**VIIIc.** Hendrik Marinus Roelofsz, geb. Bussum 1 april 1944, medewerker **Mercantile** Bank of Holland & Iran, tr. Djakarta 2.5 nov. 1972 Johanna Laurentia van Marken, geb. Hilversum 30 jan. 1946, dr. van Evert Pieter en Johanna Laurentia Hanneman. *[’s-Gravenhage]*

Uit dit huwelijk:

1. Amaud Christiaan Roelofsz, geb. Teheran 16 juni 1975.

2. Johanna Laurentia Roelofs, geb. 's-Gravenhage 24 jan. 1977.

3. Ernest Marinus Roelofs, geb. 's-Gravenhage 2 okt. 1978.

**Vld.** Mr. Hendrik Marinus Roelofs (R.N.L.), geb. Amsterdam 3 nov. 1877, lid firma J.H. Roelofs & Zn., commissionairs in effecten te Amsterdam, lid firma's Jan **Dinger & Zn.** en Burdet & Druivesteyn, directeur Incasso Bank N.V. 1921-1945, bestuurslid Vereniging voor de Effectenhandel, † Amsterdam 3 aug. 1947, tr. Barr (Bas-Rhin) 11 maart 1907 **Bertha** Henriëtte Heinrich, geb. Barr 4 april 1881, † **ald.** 8 sept. 1964, dr. van Paul Reinhold en Maria Katherina North.

Uit dit huwelijk:

1. Joost Hendrik, volgt **VIIc.**

2. **Jeanne** Henriette Roelofs, geb. Amsterdam 27 juni 1911, tr. Amsterdam 28 maart 1933 Gerrit Hendrik Rahusen, geb. Amsterdam 18 febr. 1905, lid firma's J.H. Roelofs & Zn. en Kol & Co., in effecten, † Naarden 5 juli 1984, zn. van David en Anna Louisa Hoof. *[Naarden]*

**VIIc.** Joost Hendrik Roelofs, geb. Amsterdam 14 dec. 1907, architect **ald.**, † Utrecht 3 nov. 1973, tr. Amsterdam 24 jan. 1939 Yvonne **Hammes**, geb. Amsterdam 30 aug. 1915, dr. van **Theodoor** en Marguérite Isabelle Marie Goossens.

*[Amsterdam]*

Uit dit huwelijk:

1. Hadley Roelofs, geb. Amsterdam 24 sept. 1941, general manager N.C.B. (Overseas) N.V. en N.C.B. International Trust N.V. op St. Maarten (Ned. Antillen), tr. Curaçao 22 aug. 1964 Ingrid Gerardine **Dovale**, geb. Willemstad (Curaçao) 22 juli 1937,

dr. van Jan Gerard Octavius en Henriqueta Ignatia Helmyr.

*stelveen/*

2. Francis Egbert Marinus, volgt **VIII**d.

**VIII**d. Francis Egbert Marinus Roelofsz, geb. Amsterdam 3 april 1944, directeur Holland Uitzendbureau te Amsterdam, tr. Amstelveen 16 mei 1975 Belinda Moll, geb. Djakarta 3 juni 1952, dr. van Jacob Anthonie en Sonja Muller. *[Bussum]*

Uit dit huwelijk:

1. Evelijn Florentine Roelofsz, geb. Amsterdam 18 mei 1976.
2. Martijn Christiaan Roelofsz, geb. Hoorn 4 jan. 1979.

## E

**IV**e. Hendrik Roelofsz, geb. Amsterdam 26 juni 1813, majoor inf., † 's-Gravenhage 21 mei 1894, tr. Sas van Gent 24 nov. 1835 Maria Anthoinetta Fokker, geb. Sas van Gent 6 dec. 1813, † Amsterdam 20 juli 1875, dr. van Mr. Johan Pieter en Maria Dina Faro.

Uit dit huwelijk:

1. Henrietta Maria Christina Roelofsz, geb. Axel 4 sept. 1836, † Amsterdam 9 okt. 1856.
2. Johan Pieter, volgt **V**d.
3. Maria Antoinetta Roelofsz, geb. Axel [7] maart 1839, † Amsterdam 7 sept. 1856.
4. Maria Dina Mathilda Roelofsz, geb. Amsterdam 15 april 1841, † Breda 23 jan. 1861.
5. Christina Roelofsz, geb. Haarlem 1 okt. 1842, † Ober Dornach (Solothurn) 17 juni 1923.
6. Henri, volgt **V**e.

7. Josina Johanna Pieternella Roelofs, geb. Haarlem 11 mei 1846, † 's-Gravenhage 13 jan. 1901.

8. Willem Pieter Roelofs, geb. Haarlem 10 febr. 1848, † 's-Gravenhage 2 febr. 1893.

9. **Godfried** Arnold Roelofs, geb. Haarlem 30 juli 1849, † [Gheel] .

Vd. Johan Pieter Roelofs, geb. Axel 6 jan. 1838, lid firma's Klaas **Smit & Zoon**, commissionairs in effecten, en J.A. Roelofs & Zn., in assurantiën te Amsterdam, † Velp (Gld.) 4 maart 1920, tr. Amsterdam 31 mei 1866 Anna Catharina Maria **Elizabeth Zimmer**, geb. Amsterdam 4 mei 1837, † Velp 19 nov. 1917, dr. van Jacobus en Maria Elisabeth Smit.

Uit dit huwelijk:

1. **Robbert Daniel** Hendrik Roelofs, geb. Amsterdam 28 febr. 1867, † ald. 7 febr. 1869.

2. Jacobus Arnold, volgt **VIe**.

3. Maria Antoinette Roelofs, geb. Amsterdam 21 juli 1869, † Arlesheim (**Baselland**) 30 maart 1949.

4. **Henrij** Roelofs, geb. Amsterdam 4 jan. 1871, kassier, † Zutphen 12 juni 1925, tr. Zutphen 12 mei 1898 Jacoba **Atje** Frederika van der **Chijs**, geb. Zutphen 19 juli 1873, † Gorsse 17 aug. 1922, dr. van Dr. Simon Adrianus en **Atje** Jacoba Frederika Dirks.

5. Johan Pieter, volgt **VIf**.

6. Maria Elisabeth Roelofs, geb. Amsterdam 2 dec. 1874, † Groningen 4 maart 1956, tr. Amsterdam 15 maart 1900 Willem Lam (O.O.N.), geb. Leeuwarden 10 juni 1871, schout-bij-nacht, † Blaricum 31 dec. 1944, zn. van Hetman en Willempje Reilingh.



**VIe.** Jacobus Arnold Roelofsz, geb. Amsterdam 10 aug. 1868, lid firma J.A. Roelofsz & Zn., in assurantiën, † Bussum 18 jan. 1945, tr. Amsterdam 7 april 1892 Frederika Lund, geb. Amsterdam 12 april 1869, † Bussum 14 jan. 1960, dr. van Charles Fredrick en Comelia Slagregen.

Uit dit huwelijk:

1. Henry Charles Johan, volgt **VIId.**

2. Gerard Jan, volgt **VIIe.**

3. Charles Frederick, volgt **VIIf.**

4. Johan Pieter, volgt **VIIg.**

5. Jacobus Frederick Roelofsz, geb. Lochem 16 juni 1903, oud-employé Bataafsche Petroleum Mij. in Ned.-Indië, tr. Soerabaja 7 febr. 1935 Martha Hedwig Tobler, geb. Rütli (Zwitserland) 7 juni 1894, † Heerenveen 9 okt. 1979, dr. van Jakob Heinrich en Verena Wanner. [Heerenveen/

**VIId.** Henry Charles Johan Roelofsz, geb. Nieuweramstel 25 mei 1893, leluitenant-vlieger, burgemeester van St. Michielsgestel 1941-1945, † **Palma** de Mallorca (Balearen) 5 nov. 1969, tr. le Roermond (bij volmacht) 26 okt. 1920 Wilhelmina **Antonia** Maria **Gompertz**, geb. Breda 15 mei 1892, † Vught 14 nov. 1949, dr. van Eugenius Maria en Antonetta Clara Woltman Elpert; tr. **2e** Hengelo (Ov.) 21 febr. 1956 Anna Maria Salomons, geb. Adorp 24 mei 1894, muziekonderwijzeres, † Hattem 18 jan. 1977, dr. van Geurart en **Jacoba** Johanna van Binsbergen.

Uit het eerste huwelijk:

1. Drs. Eugenius Aloysius Maria Roelofsz, geb. Bandoeng (West-Java) 15 dec. 1921, drs. internationaal recht, oud-adviseur ruimtelijke ordening, tr. Wassenaar 9 juli 1955 Mr. Henriette Willemine Dunlop, geb. Rotterdam 3 nov. 1926, dr. van Samuel

en Henriette Havelaar.

[*Droit wich, Worcestershire*]

2. Frederica Mary Roelofs, geb. Amsterdam 26 nov. 1925 [*Duizel*], tr. Leiden 7 febr. 1951 (echtsch. uitgespr. okt. 1976) Oscar Paul Marie van Basten Batenburg, geb. Utrecht 10 maart 1922, oud-employé Shell [*'s-Gravenhage*], zn. van Mr. Arnold Bernard en Adriana Maria Emilia Haffmans.

VIIe, Mr. Gerard Jan Roelofs, geb. Nieuweramstel 1 juli 1895, advocaat en procureur te Amsterdam, † Bussum 1 maart 1967, tr. Rheden 9 maart 1922 Jacoba Greta Buning, geb. Winschoten 2 april 1897, † Hilversum 9 okt. 1986, dr. van Dr. Evert Jan en Johanna Willemina Reijnders.

Uit dit huwelijk:

1. Johanna Willemina Roelofs, geb. Amsterdam 18 dec. 1922, tr. Bussum 4 sept. 1947 Cornelis Henri Lekkerkerker, geb. Hilversum 16 dec. 1919, directeur N.V. Electriche Apparatenfabriek v/h van Wijk & Visser, te Geldermalsen, † Hilversum 19 jan. 1969, zn. van Cornelis Marie en Lucie Marianna Sophie de Jong.

[*Laren, N.-H.*]

2. Ir. Frederik Roelofs, geb. Bussum 1 febr. 1926, civ. ing., lid raad van bestuur Kon. Mij. Adriaan Volker N.V. te Rotterdam, tr. Voorhout 14 okt. 1961 Mr. Nora ter Haar Romeny, geb. Voorburg 27 juni 1931, oud-secretaresse kinderrechter te 's-Gravenhage, dr. van Mr. Hendrik Marcelis Bernardus en Catherine Susanna Jacoba Huidekoper.

[*Lowestoft, Suffolk*]

3. Mr. Evertine Roelofs, geb. Bussum 21 maart 1927, tr. Bussum 28 aug. 1954 Dr. Albert Haak, geb. 's-Gravenhage 3 mei 1926, med. dr., internist diaconesseninrichting "Bronovo" te 's-Gravenhage, zn. van Dr. Albert en Marie Jannetje Koene.

(*wassenaar*)

VIIIf. Prof. Charles Frederick Roelofsz, geb. Amsterdam 5 maart 1897, kunstschilder, hoogleraar Rijksacademie voor Beeldende Kunsten ald., † Amsterdam 5 aug. 1962, tr. Amsterdam 26 april 1933 Agnes Rachel Rodrigues Pereira, geb. Baarn 28 febr. 1907, dr. van Samuel en Suzanna Hana Levy. *[Amsterdam]*

Uit dit huwelijk:

1. Esther Roelofsz, geb. Amsterdam 4 juni 1934, kunstschilderes. *[Amsterdam]*
2. Charles Frederick Anton, volgt VIIIId.
3. Joost Michaël, volgt VIIIIf.

VIIIId. Charles Frederick Anton Roelofsz, geb. Laren (N.-H.) 26 juni 1937, kunsthandelaar *[Amsterdam]*, tr. (door echtsch. ontb.) N. de Boer.

Uit dit huwelijk:

1. Kind.
2. Kind.
3. Kind.

VIIIIf. Joost Michaël Roelofsz, geb. Blaricum 7 juni 1943, kunstschilder, tr. Laren (N.-H.) 25 okt. 1963 Ruth Eleonore de Vries, geb. Blaricum 15 aug. 1943, dr. van Frithiof en Hannah Francina de Beer. *[Amsterdam]*

Uit dit huwelijk:

1. Annelien Roelofsz, geb. Laren 9 maart 1964.
2. Rosemarijn Roelofsz, geb. Amsterdam 22 maart 1967.
3. Charles Michaël Roelofsz, geb. Amsterdam 25 aug. 1979.

VIIIf. Mr. Johan Pieter Roelofsz, geb. Amsterdam 24 dec. 1898, rechterlijk hoofdambtenaar, † Baarn 17 sept. 1967, tr.

Batavia 29 dec. 1945 Catharina Adriana **Nelly Richarda** Mourer, geb. Roermond 11 nov. 1915, † Baarn 23 mei 1967, dr. van Petrus en Clasina Pieternella Cornelia **Tack**.

Uit dit huwelijk:

1. Robert Adriaan Egbert Roelofs, geb. Batavia 8 sept. 1942.  
*[woonplaats onbekend]*
2. Peter Harald **Machiel** Roelofs, geb. Schijndel 9 okt. 1946.  
*[woonplaats onbekend]*

Vlf. Johan Pieter Roelofs, geb. Amsterdam 29 juli 1872, commissionair in effecten, lid firma Klaas Smit & Zoon 1891-1900, † ?, tr. le San Francisco (Californië) 28 aug. 1895 C. Daggett; tr. 2e L. Kaynes.

Uit het eerste huwelijk:

Zoon, geb. Vocaville (Solane County, Californië) nov. 18%.

Ve. Henri Roelofs, geb. Haarlem 6 juni 1844, kapitein inf. K.N.I.L., † 's-Gravenhage 10 aug. 1920, tr. 's-Gravenhage 13 dec. 1901 Jacqueline Geertruida **Alida** Swijser, geb. 's-Gravenhage 25 maart 1876, † ald. 22 maart 1947, dr. van Jacob Hendrik en **Pieternella Jacoba** Blom; zij hertr. 's-Gravenhage 3 sept. 1921 Dirk Karel Arnold van Loghem.

Uit dit huwelijk:

Prof. Dr. Marie Antoinette Petronella Roelofs, geb. 's-Gravenhage 6 dec. 1905, litt. dr. (**hist.**), rijksarchivaris, bijzonder hoogleraar te Leiden (geschiedenis van de Westeuropese expansie overzee) 1970-, † 's-Gravenhage 23 sept. 1988, tr. 's-Gravenhage 31 mei 1952 Dr. Petrus Anne **Meilink**, geb. Kampen 19 mei 1880, litt. dr. (**hist.**), rijksarchivaris, † 's-Gravenhage 30 jan. 1957, zn. van Bartholdus en Trijntje de Boer en wedr. van Anna **Willemie-**

na Geertruida Liefink.

## F

**IVf.** Laurens Roelofsz, geb. Amsterdam 13 dec. 1824, landbouwer te Ravenswaaij en Aalten, emigreerde 1854 naar Kaapstad, † ald. 1864, tr. Wijk bij Duurstede 20 mei 1847 Caroline Albertine Charlotte van Nattermöller, geb. Utrecht 24 maart 1823, † ?, dr. van Carl Friedrich en Johanna Barbera de Vos.

Uit dit huwelijk:

1. Theodoor Joost Roelofsz, **geb.** Ravenswaaij 21 jan. 1848.
2. Christiaan Karel Albert Roelofsz, geb. Aalten 16 juli 1851.
3. Johanna Wilhelmina Roelofsz, geb. Aalten 21 okt. 1852.
4. **Carel** Jan Frederik Roelofsz, geb. Kaapstad 22 mei 1856.

**Literatuur.** Levensberichten: (**Ve**, dr.) in G.W. van der Meiden. "In memoriam M.A.P. Meilink-Roelofsz 1905-1988." *Nederlands Archievenblad* 93 (1989) 85-88; (III-6, VIIf, VIIf-1, VIIIf) in P.A. Scheen. *Lexicon Nederlandse beeldende kunstenaars 1750-1950* ('s-Gravenhage 1970) 244, 245.

**Familiearchief:** ---

**SCHOUWENBURG**  
De Jong Schouwenburg

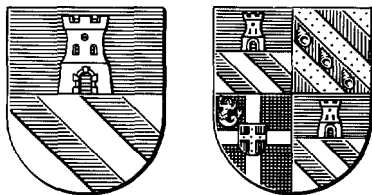

**Wapen Schouwenburg.** Doorsneden: A in blauw een uitkomende zilveren burcht, geopend en verlicht van het veld; B in zilver twee blauwe schuinbalken. Helmtaken: de burcht van het schild. Dekkleden: blauw gevoerd van zilver.

**Wapen De Jong Schouwenburg.** gevierendeeld: I en IV het bovenbeschreven wapen Schouwenburg; II geschuinbalkt van zes stukken, goud en rood, de tweede rode balk beladen met drie zilveren hoornschilden, geplaatst in de richting van de balk (als le en 3e kwartier Van der Hoolck); III in zwart een zilveren kruis, beladen met een rood hartschild waarop een gouden kruis en in de rechterbovenhoek vergezeld van een zeemeermin van natuurlijke kleur (Van der Hoolck). Helmtaken en dekkleden als bij Schouwenburg.

**Stamreeks**

I. **Joannes** (van) Schouwenberg, uit Hasselt, begr. ald. 8 jan. 1759, tr. Hasselt 28 april 1712 Catharina Lucas Lijnstragers, uit

Kampen, nog vermeld 1748.

II. Lucas **Schouwenberg(h)**, ged. Hasselt 17 nov. 1715, vestigde zich 1754 in Kampen, begr. ald. 27 okt. 1780, tr. Hasselt 3 jan. 1745 Trientien van ('t) Veen, ged. Hasselt 10 mei 1724, begr. Kampen 11 maart 1790, dr. van Willem Roelofsz en Klaasje Kroons.

### Genealogie

III. Ds. Roelof Schouwenburg, geb. Hasselt 12 mei 1753, hervormd predikant te Oostvoorne 1781-, te Katwijk aan Zee 1793-1806, regent Weeshuis te Leiden 1808, † Leiden 3 juni 1817, tr. Amsterdam 13 nov. 1792 Maria **Hermann**a Broes, ged. Amsterdam 21 sept. 1768, † ald. 4 april 1841, dr. van Maximiliaan en **Susanna** Johanna van der Hoolck.

Uit dit huwelijk:

1. Lucas Maximiliaan Schouwenburg, geb. Katwijk aan Zee 18 juni 1794, t ald. 22 sept. 1795.

2. **Susanna** Johanna Cathrina Schouwenburg, geb. Katwijk aan Zee 13 april 1796, † Leiden 5 dec. 1817.

3. Lucas Maximiliaan, volgt IV.

4. Wilhelmina Anna Schouwenburg, geb. Katwijk aan Zee 12 aug. 1800, † Leiden 17 dec. 1820.

5. Catharina Elizabeth Schouwenburg, geb. Katwijk aan Zee 3 jan. 1804, † Rotterdam 27 juli 1848, tr. Leiden 18 okt. 1827 Mr. Hendrik Jacobus van Buren, geb. 's-**Gravenhage** 5 maart 1799, advocaat en rechter arrondissementsrechtbank te Rotterdam, † ald. 8 nov. 1888, zn. van Jan en Cornelia Taddichem; hij **hertr.** Rotterdam 17 juni 1852 Cornelia Pietemella **Schoutens**.

IV. Ds. Lucas Maximiliaan Schouwenburg, ged. Katwijk aan Zee 31 mei 1798, beroepen predikant te **Ottoland** en **Neder-Blokland**, aanvaardde dit beroep niet, directeur Onderlinge Brandwaarborg Mij. (De Jong & Co.) 1827-†, regent Leproenhuis 1848-1860, regent Burger-Weeshuis 1850-1877, dijkgraaf heemraadschap Amstel en Nieuwramstel (1854)- 1874, vice-voorzitter 1857, voorzitter 1858-1860 en commissaris 1864-1876 bestuur Spaarbank voor de Stad Amsterdam, quaestor-generaal Synode der Ned. Hervormde Kerk, secretaris Mij. tot Nut van het Algemeen 1844-1851, † ald. 26 nov. 1879, tr. Amsterdam 11 mei 1827 Maria Henriette de Jong, geb. Thamen aan de Amstel 23 maart 1797, † Amsterdam 31 jan. 1882, dr. van Mr. Jacob en Jacomina Bornwater.

Uit dit huwelijk:

1. Jacob, volgt Va.
2. Maria **Hermann** **Susanna** **Wilhelmina** Schouwenburg, geb. Amsterdam 21 okt. 1829, † ald. 1 dec. 1904, tr. Amsterdam 19 mei 1853 Jhr. Louis Daniël Rutgers van Rozenburg, geb. Amsterdam 5 maart 1826, assuradeur (1853), † ald. 1 april 1898, zn. van Jhr. Louis Henri en Louise Charlotte Changuion.
3. Rudolph **Maximiliaan** **Willem** Schouwenburg, geb. Amsterdam 28 febr. 1831, † ald. 17 mei 1838.
4. Johan Eugeen Theodoor, volgt Vb.
5. Jacomina Lucia Henriëtte Schouwenburg, geb. Amsterdam 3 dec. 1833, t Arnhem 5 sept. 1913.
6. **Willem** Theodoor Schouwenburg, geb. Amsterdam 6 febr. 1836, directeur Onderlinge Brandwaarborg Mij. (De Jong & Co.) 1867-1890, † Amsterdam 4 april 1903.
7. Catharina Elisabeth Schouwenburg, geb. Amsterdam 25



Louis Rutgers van Rozenburg, geb. Amsterdam 18 aug. 1826, assuradeur (1868), † h. de Paltz, Soesterberg 15 juli 1909, zn. van Jhr. Mr. David en Anna Elisabeth Wilhelmina **Koenen**.

### **De Jong Schouwenburg**

Va. Jacob de Jong Schouwenburg (naamstoevoeging K.B. 17 jan. 1830, nr. 109), geb. Amsterdam 23 juli 1828, directeur Onderlinge Brandwaarborg Mij. (De Jong & Co.) 1857-†, 2e luitenant schutterij 1853-1856, lid bestuur Spaarbank voor de Stad Amsterdam (1862)-(1886), heemraad heemraadschap Amstel en Nieuweramstel 1876-†, † h. Buitenzorg, Baarn 13 mei 1896, tr. Haarlem 15 aug. 1867 Johanna **Jacoba Koenen**, geb. Amsterdam 9 mei 1842, † ald. 3 nov. 1875, dr. van Mr. Hendrik Jacob en Dionisia Catharina van Halteren.

Uit dit huwelijk:

1. Lucas Maximiliaan, volgt **Via**.
2. Hendrik Jacob de Jong Schouwenburg, geb. Amsterdam 16 april 1871, directeur Onderlinge Brandwaarborg Mij. (De Jong & Co.) 1896-, directeur N.V. Nieuwe Vaderlandse Verzekering Mij., lid bestuur Spaarbank voor de Stad Amsterdam 1897-, penningmeester Egyptezending, † h. Nieuw Thamen, Den Dolder 3 juli 1952.
3. Ds. Louis Daniël de Jong Schouwenburg, geb. Amsterdam 2 juli 1872, hervormd predikant te Dinther en **Heeswijk 1900-**, Berlicum, **Hintham** en Rosmalen 1912-†, † Utrecht 13 april 1914.
4. Adriaan Justus de Jong Schouwenburg, geb. Baarn 19 juli 1874, directeur N.V. Industriele Mij. en steenfabriek bij Deventer, lid Raad van Beheer N.V. Bussumsche Waterleiding Mij., † Amersfoort 6 jan. 1937.

5. Jacob Lucius Henricus, tweeling met voorgaande, volgt **V1b**.

Vla. Mr. Lucas Maximiliaan de Jong Schouwenburg (R.N.L.), geb. Amsterdam 6 nov. 1868, directeur Onderlinge Brandwaarborg Mij. (De Jong & Co.) 1892-, en N.V. Nieuwe Vaderlandse Verzekerings Mij., mede-oprichter en voorzitter van "De Vereeniging van ter Amsterdamsche beurse vertegenwoordigde Brand-Assuradeuren", lid bestuur Spaarbank voor de stad Amsterdam 1893-(1902), 2e luitenant schutterij 1895-1896, lid Prov. Staten van Noord-Holland 1907-, lid bestuur Vereeniging tot instandhouding van het Brandweerfonds 1897-, lid bestuur Vereeniging tot Werkverschaffing aan hulpbehoevende Blinden 1898-, lid Kamer van Koophandel en Fabrieken 1928-†, penningmeester Nederlandsch Bijbelgenootschap 1899-1909, lid hoofdbestuur Fonds tot aanmoediging en ondersteuning van den Gewapende Dienst in de Nederlanden 1900-, heemraad heemraadschap Amstel en Nieuwer-Amstel 1902-, lid bestuur afd. Amsterdam Nederlandsche Heide Mij. 1902-, † Amsterdam 31 juli 1939, tr. Amsterdam 7 juni 1900 Catharina Elisabeth Waller, geb. Rotterdam 24 juli 1875, † Baarn 10 mei 1971, dr. van Philip Jacob en Maria Elisabeth Tetrode.

Uit dit huwelijk:

1. Maria Elisabeth de Jong Schouwenburg, geb. Amsterdam 17 mei 1903, † Loenen (Gld.) 29 okt. 1918.

2. Johanna **Jacoba** de Jong Schouwenburg, geb. Amsterdam 6 dec. 1904, † Baarn 13 febr. 1970.

3. Helena Wigboldina Florentina de Jong Schouwenburg, geb. Amsterdam 22 jan. 1907, † ald. 15 jan. 1934, tr. Amsterdam 24 sept. 1929 Jhr. Ir. Pieter Feyo Onno Rembt Sickinge (**Go.H.O.**), geb. Arnhem 13 aug. 1900, elektrotechn. ing., intendant-honoraire



Foto

MR. LUCAS MAXIMILIAAN DE JONG  
SCHOUWENBURG (R.N.L.)  
(1868-1939)

kon. paleizen te Amsterdam en 's-Gravenhage, directeur kon. huisarchief, res. kapitein art., rechtsridder J.O., † Amsterdam 28 dec. 1974, zn. van Jhr. Agathon Gerard en Elisabeth Jacoba Lucia Margaretha Geisweit van der Netten; hij tr. 2e Utrecht 2 juli 1935 (echtsch. ingeschr. ald. 9 juni 1972) Catharina Maria **Waller** en tr. 3e Amsterdam 30 juni 1972 Ceertruida Johanna **Arnolda** ten Holte.

4. Adriana Justina de Jong Schouwenburg, geb. Amsterdam 1 aug. 1908 [**Baarn**], tr. Amsterdam 22 mei 1930 (echtsch. ingeschr. ald. 16 jan. 1967) Mr. Dr. Frans Pieter Guepin, geb. Bussum 2 aug. 1904, adjunct-directeur Onderlinge Brandwaarborg Mij. (De Jong & Co.), wethouder van Haarlem, van Amsterdam 1941-1945, lid bestuur Centraal Instituut voor Christelijk-Sociale Arbeid (1934)-1938, † Amersfoort 29 maart 1973, zn. van Frans Pieter en **Annette** Johanna Elisabeth Marie Dronsberg van der Linden.

5. Jacomina **Lucie** Henriëtte de Jong Schouwenburg, geb. Amsterdam 11 nov. 1911, † Ouderkerk aan de IJssel 11 maart 1935, tr. Amsterdam 11 sept. 1934 Mr. Frans **Jabes** van **Beeck** Calkoen (O.O.N., Ek.H.O.), geb. **Bunnik** 28 april 1905, burge-meester en secretaris van Ouderkerk aan den IJssel 1933-, en van Baarn 1947-1970, † Amersfoort 29 maart 1973, zn. van Mr. Willem **Jabes** en Jkvr. Adrienne Johanna Margaretha Repelaer; hij hertr. Doorn 15 sept. 1943 Agnes Margaretha barones **Schim-**melpenninck van der Oye.

**V1b.** Mr. Jacob Lucius Henricus de Jong Schouwenburg, geb. Baarn 19 juli 1874, adjunct-archivaris museum Flehite te Amersfoort, † ald. 18 aug. 1942, tr. Haarlem 24 juli 1902 **Antonia** Jacoba **Parker**, geb. Amsterdam 4 nov. 1874, † Amersfoort 8 juli

1951, dr. van John Williams en Maria ter Haar **Romeny**.

Uit dit huwelijk:

1. Jacob de Jong Schouwenburg, geb. Amersfoort mei 1903, † Amsterdam 19 mei 1907.

2. **Maria Elisabeth** de Jong Schouwenburg, geb. Amersfoort 19 aug. 1904, † Groningen 9 april 1919.

John **William**, volgt **VIIa**.

4. Jacoba de Jong Schouwenburg, geb. Amsterdam 3 sept. 1907, † Amersfoort 16 nov. 1940.

5. Lucas Maximiliaan, volgt **VIIb**.

6. Anna Adriana Agatha Cornelia de Jong Schouwenburg, geb. Amsterdam 1 maart 1913, tr. le Amersfoort 26 febr. 1938 Jhr. Mr. Dirk Bas **Backer**, geb. Apeldoorn 31 mei 1903, advocaat en procureur, auditeur-militair te velde, res.-kapitein art., † h. Nieuw-Thamen, Den **Dolder** 9 sept. 1945, zn. van Dirk en Helena Adriana van Regteren Altena; tr. 2e Amsterdam 2 aug. 1949 Drs. Johannes ten Cate, geb. Almelo 16 dec. 1916, econ. drs., oud-directeur Kon. Textielfabrieken Nijverdal Ten Cate N.V., zn. van Johannes en Johanna Jacoba Kortebout van der Sluijs [*Almelo*]

7. Louise Daniëla de Jong Schouwenburg, geb. Amsterdam 12 juli 1914, † Bussum 9 okt. 1982, tr. Bussum 29 mei 1942 (echtsch. ingeschr. Heemstede 28 mei 1968) David Johannes Menno Asse Braakenburg, geb. Haarlem 25 jan. 1915, secretaris werkgeversorganisaties, † Leusden 15 juli 1986, zn. van Lambertus Johannes Apollonius, heer van Bakkum en van Cronenburg en Elise Jeane Justine **Schuijt** van Castricum; hij hertr. Amersfoort 28 juni 1968 Johanna Jacoba ten Cate, wed. van Lucas Maximiliaan de Jong Schouwenburg (**VIIb**).

8. Roelof Jacob de Jong Schouwenburg, geb. Amsterdam 26 maart 1917, † Amersfoort 25 juli 1936.

VIIa. Mr. John **William** de Jong Schouwenburg (O.O.N.), geb. Amersfoort 8 april 1906, directeur Onderlinge Brandwaarborg Mij. (De Jong & Co.), assuradeurs te Amsterdam, lid raad van toezicht Spaarbank voor de Stad Amsterdam, lid bestuur 1934-, voorzitter Stichting N.V. Concertgebouw, lid programma-raad Stichting Radio Nederland Wereldomroep, hon. consul-generaal van Zweden, res. ritmeester, † Bloemendaal 21 sept. 1981, tr. Driebergen-Rijsenburg 6 aug. 1932 Nancy Brandt, geb. Rotterdam 29 febr. 1908, dr. van **Alfred** James en Johanna **Jacoba** Luden. *(Aerdenhout)*

Uit dit huwelijk:

1. Robert Justus, volgt VIIIa.
2. Hugo Maurits, volgt VIIIb.
3. Anna Catharina de Jong Schouwenburg, geb. Aerdenhout 17 mei 1946, tolkvertaalster Frans [Overveen/, tr. Bloemendaal 20 dec. 1968 (echtsch. ingeschr. ald. 7 april 1987) Mr. **Jochem** Ernst Willem van **Eeghen**, geb. Haren (Gr.) 4 okt. 1943, artistiek adviseur gemeente 's-Gravenhage [*Haarlem*], zn. van Ernst Henri, heer van Berkenrode en Jkvr. Erica Ernestine van **Panhuys**.

VIIIa. Robert Justus de Jong Schouwenburg, geb. Amsterdam 12 maart 1936, werktuigbouwkw. ing., management consultant Fokker B.V. te Schiphol Oost, res. ritmeester, tr. le Bloemendaal 10 jan. 1964 (echtsch. ingeschr. ald. 24 dec. 1976) Caroline Ann Begg, geb. Eldoret (Kenia) 8 nov. 1943 [*Londen*], dr. van James en Cbristina **McFarlane**; tr. 2e Valkenisse 15 juli 1977 Jkvr. Alwine Wilhelmina Helena van Doorn, geb. Koudekerke 11 maart 1943, dr. van Jhr. Mr. Dignus Hendrik en Emma Clara Amanda Manikus. *(Aerdenhout)*

Uit het eerste huwelijk:

1. James Robert de Jong Schouwenburg, geb. Dar es Salaam (Tanzania) 17 mei 1967, student Hogere Technische School te Haarlem.

Uit het tweede huwelijk:

2. Andrew John **de** Jong Schouwenburg, geb. Haarlem 27 nov. 1978.

3. **Stephen** Peter de Jong Schouwenburg, geb. Haarlem 19 mei 1981.

**VIIIb.** Mr. Hugo Maurits de Jong Schouwenburg, geb. Haarlem 11 okt. 1938, advocaat en procureur te Amsterdam, **kantonrechter-plv.** te Hilversum 1974-, tr. Zeist 2okt. 1970 Jkvr. **Frédérique** Ludolphine Quirine Gerlacijs van Swinderen, geb. Wynberg (Kaapectad) 9 juli 1940, dr. van Jhr. Mr. Gerard Regnier en Anna Clara barones van Heemstra. **[Bussum]**

Uit dit huwelijk:

1. Pieter John de Jong Schouwenburg, geb. Bussum 23 okt. 1972.

2. Regnier Ferdinand de Jong Schouwenburg, geb. Bussum 30 dec. 1973.

3. Nancy **Clarine** de Jong Schouwenburg, geb. Bussum 12 aug. 1976.

**VIIb.** Lucas Maximiliaan de Jong Schouwenburg, geb. Amsterdam 21 dec. 1909, directeur Onderlinge Brandwaarborg Mij. (De Jong & Co.), wethouder van Laren (N.-H.), penningmeester Egyptezending, res. le luitenant art., † Utrecht 20 febr. 1957, tr. le Baarn 5 sept. 1940 (echtsch. **ingeschr.** ald. 5 aug. 1946) Anna Josina Cankrien, geb. Baarn 24 juni 1917 **[Doorn]**, dr. van

Willem Johan en Selina Carlotta van Dorp; zij tr. 2e Baarn 28 jan. 1950 (echtsch. ingeschr. ald. 11 okt. 1966) Jan Willem Cramer; tr. **2e Almelo** 19 okt. 1948 Johanna Jacoba ten Cate, geb. Almelo 11 sept. 1919 [*Leusden*], dr. van Johannes en Johanna Jacoba Kortebout van der Sluijs; zij hertr. Amersfoort 28 juni 1948 David Johannes Menno Asse Braakenburg, gesch. **echt**g. van Louisa **Daniëla** de Jong Schouwenburg (VIb, 7).

Uit het eerste huwelijk:

1. Jacob Willem, volgt VIIIc.

Uit het tweede huwelijk:

2. Jacob Lucius Henricus, volgt VIIIId.

**VIIIc.** Jacob Willem de Jong Schouwenburg, geb. Laren (N.-H.) 21 nov. 1943, assuradeur Nederlandse Credietverzekerings Mij. N.V., tr. **Bunnik** 22 nov. 1980 **Vilma** Anna **Huszár**, geb. Utrecht 27 febr. 1950, oud-verpleegkundige, dr. van Berthold Elisa en Mary Velderman. [*Hilversum*]

Uit dit huwelijk:

1. Mary Anna de Jong Schouwenburg, geb. St. Aubin (**Neuchâtel**) 19 dec. 1981.
2. Lucas Maximilian Teylingen de Jong Schouwenburg, geb. Hilversum 28 nov. 1983.

**VIIIId.** Jacob Lucius Henricus de Jong Schouwenburg, geb. Laren 10 nov. 1949, huisarts te Groenekan, tr. Rheden 11 juni 1982 Anne-Marie Tjeenk **Willink**, geb. Rotterdam 4 sept. 1951, oud-chef de bureau Friesch Groningsche Hypotheekbank N.V. Groningen, dr. van Hendrik en Yvonne Marie Sybille Jansen. [*Groenekan*]

Uit dit huwelijk:



Helena **Jacoba** de Jong Schouwenburg, geb. Bilthoven 15 juli 1985.

**Schouwenburg**  
(*Uitgestorven 1950*)

Vb. Johan Eugeen Theodoor Schouwenburg, geb. Amsterdam 22 maart 1832, directeur Onderlinge Brandwaarborg Mij. (De Jong & Co.) 1860-†, 2e luitenant schutterij 1862-1863, † Amsterdam 31 maart 1866, tr. Amsterdam 1 juni 1865 **Catharina** Elisabeth de **Marez Oyens**, geb. Amsterdam 22 juni 1839, regentes Diaconie-Weeshuis Nederduitsch Hervormde Gemeente 1879, lid **dames-comité Vereeniging** tot Opbeuring van Boetvaardige Gallene Vrouwen te Amsterdam 1885-1890, † ald. 5 april 1924, dr. van Mr. Gerrit Hendrik en Aletta Maria **Waller**.

Uit dit huwelijk:

Johanna Eugenia Theodora Schouwenburg, geb. Amsterdam 20 mei 1866, † Bloemendaal 28 nov. 1950, tr. Bloemendaal 10 maart 1887 Pieter Theodorus van Hoorn, geb. Amsterdam 2 jan. 1860, † Amsterdam 5 febr. 1922, zn. van Lucien Gerard en Anna Maria Margaretha van Hoorn.

**Literatuur.** Genealogie: *Nederland% Patriciaat* 6 (1915); H.J. **Koenen**. *Het geslacht de Marez* ('s-Gravenhage 1898); *Genealogische kwartierstaten* red.: D.G. van Epen, e.a. ('s-Gravenhage 1901) 76.

Levensberichten:---

**Familiepapieren:** Familiearchief (Gemeentelijke Archiefdienst Amsterdam).

**SPAKLER**  
 Van der Masch Spakler

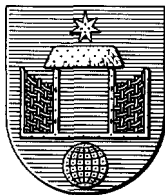

**Wapen.** In blauw een poort bestaande uit twee verticale spijlen en een met riet gedekt verbindingsstuk, met opengeslagen gevlochten deuren, boven vergezeld van een zevenpuntige ster, beneden van een wereldbol, alles goud. Helmteken: een groene eikenboom. Dekkleden: blauw, gevoerd van goud.

Dit wapen werd in 1942 ontworpen en in 1956 in de *Deutsche Wappenrolle* (Band 11) geregistreerd op verzoek van Wolfgang Otto Johannes Spakler (VIIb). De aanvrager liet het registreren voor alle afstammelingen in mannelijke lijn van Coenraad Hendrik Spakler (II).

**Genealogie**

1. N.N., tr. Catharina Maria Langents, woonde te Gütersloh (Westfalen) 1766, t ? (voor 1775).

Uit dit huwelijk, voor zover bekend:

1. (Coenraad) Hendrik, volgt II.
2. Maria Geertruij Spakler, geb. Gütersloh omstr. 1741, begr. Amsterdam 17 nov. 1804, tr. Amsterdam 13 aug. 1775 Hendrik

Peter Scholte(n), geb. "Klena (Klennow ?) in Hannover" omstr. 1739, † Amsterdam 6 nov. 1822.

3. Anna Geertruy Spakler (vermeld als doopgetuige 1771), † ?

II. (Coenraad) Hendrik Spakler, geb. Gütersloh omstr. 1732, suikerraffinadeur in "Het Turfschip van Breda" aan de **Rozengracht** te Amsterdam, deelhebber brouwerij **d'Spaa** te Purmerend, † **ald.** 29 aug. 1796, tr. (ondertr. Amsterdam 19 sept.) 1766 Anna Christina Broens, ged. Amsterdam 5 maart 1747, lid firma J.C. Astro en de wed. H. Spakler (**1799**), brouwers te Purmerend, t Amsterdam 5 sept. 1816, dr. van Hendrik en Gerardina Hun(n) ink.

Uit dit huwelijk:

1. Hendrik Spakler, ged. Amsterdam 9 aug. 1767, † ald. 16 april 1821, tr. [Amsterdam 11 maart] 1792 **Alida** Rebecka **Duy-senberg**, ged. Amsterdam 7 febr. 1773, † ? (na 1821), dr. van Willem en Rebecka Muller (Mulder).

2. Anna Maria **Elizabeth** Spakler, ged. Amsterdam 19 maart 1769, † Edam 16 nov. 1846, tr. le Amsterdam 15 okt. 1797 Ds. Johan Friedrich Siekers, ged. Amsterdam 27 jan. 1773, predikant Evangelisch-Lutherse gemeente te Wildervank 1797-, te Deventer 1800-, te Hoorn 1801-, te Deventer 1805- en te Breda 1811-†, † ald. 24 febr. 1816, zn. van Hendrik en **Elizabeth** Wiegrings; tr. 2e Purmerend 16 dec. 1816 Jan George **Schmidt**, geb. Weikersheim (**Württemberg**) 9 april 1752, vleeshouwer, † Purmerend 16 dec. 1831, zn. van **Machiel** en Sophia Eleonora Cransing en wedr. van Catharina Margaretha Brinkman.

3. Johannes Christoffel, volgt III.

4. Levenloos kind, begr. Amsterdam 17 juli 1773.

5. Johannes Christiaan Spakler, ged. Amsterdam 25 jan. 1775,

kantoorbediende (1811), makelaar (1819, † Amsterdam 15 okt. 1826, tr. Amsterdam 15 dec. 1811 **Joanna Elizabeth** Kiesenaar, ged. 's-Gravenhage 7 sept. 1777, † Amsterdam 22 maart 1853, dr. van Joannes en **Joanna Smits**; zij hertr. Amsterdam 25 april 1833 Joannes Angemneer, wedr. van **Jacoba** Cornelia Hendrina Daane.

Hieruit:

Jeannette Christina Spakler, geb. Amsterdam 22 mei 1803, † ald. 24 jan. 1811.

6. Anna Geertruij Spakler, ged. Amsterdam 6 juli 1777, begr. ald. 29 sept. 1779.

7. Bernardus Spakler, ged. Amsterdam 28 april 1779, koopman te Amsterdam, † ald. 23 mei 1825, tr. Amsterdam 10 april 1816 Sara Sophia Bols, ged. Amsterdam 24 mei 1776, † ald. 17 febr. 1820, dr. van Harmanus en Maria Anna Bols.

8. Geertruij Spakler, ged. Amsterdam 12 aug. 1781, † ald. 2 mei 1805.

9. Elizabeth Spakler, ged. Amsterdam 7 juli 1785, † ald. 5 mei 1822, tr. Amsterdam 6 sept. 1807 Hermanus Strik, ged. Amsterdam 28 juli 1782, zilversmid, juwelier, † Amsterdam 23 jan. 1817, zn. van Harmanus en **Roelofje Alberts** Bruijns.

10. Lodewijk Hendrik Spakler, ged. Amsterdam 12 dec. 1787, begr. ald. 6 juni 1788.

III. Johannes Christoffel Spakler, geb. Amsterdam 31 jan. 1771, suikerraffinadeur in de Hoogstraat te Rotterdam, luitenant der kanonniers te Amsterdam (1796), † ald. 17 mei 1815, tr. Rotterdam 9 febr. 1801 Catharina Elizabeth Burmester, geb. Rotterdam 16 jan. 1775, † Amsterdam 14 nov. 1857, dr. van Jochim en Dina van der **Masch**.

Uit dit huwelijk:

1. Hendrik Spakler, geb. Rotterdam 5 nov. 1801, † ald. 10 nov. 1801.

2. Dina Spakler, geb. Rotterdam 11 jan. 1803, † Hilversum 10 april 1875, tr. Rotterdam 30 mei 1827 Johannes Christoffel **Bac**ker, geb. Dordrecht 31 mei 1804, suikerraffinadeur te Amsterdam, † ald. 8 febr. 1853, zn. van Christoffel Fredrik en Apolonia Burmester.

3. Hendrik van der Masch, volgt **IVa**.

4. Christina Geertruida Spakler, geb. Rotterdam 30 dec. 1806, † Delft 13 okt. 1885, tr. Amsterdam 4 juni 1834 Christian **Hein**rich Gottlieb Steuerwald (C.N.L., C.O.E.), geb. Bergen op Zoom 20 juni 1802, kolonel-directeur Artillerie-, Stapel- en **Constructie**-magazijnen te Delft **1856-**, generaal-majoor directeur Tweede Artillerie-directie **1861-**, luitenant-generaal inspecteur art. **1864-**, lid Speciale Commissie Inspectie Militair Onderwijs 1864-1867, † Bergen op Zoom 21 aug. 1874, zn. van Ds. **Justin** Ernst en Lucia Dam.

5. **Jochim** Burmester, volgt **IVb**.

6. Apolonia Wilhelmina Spakler, geb. Rotterdam 6 jan. 1812, † Amsterdam 20 febr. 1890.

7. Mr. Dr. Johannes Christoffel Spakler, geb. Rotterdam 25 dec. 1813, litt. **class. dr.**, leraar gymnasium, redacteur Handelsblad -1857, † Dordrecht 17 juni 1863.

**IVa.** Hendrik van der Masch Spakler, geb. Rotterdam 15 maart 1805, suikerraffinadeur te Amsterdam, lid firma **Scholten &** van der Masch Spakler **1826-**, Spakler **& Co.** **1838-**, Spakler **& Tettero**-de **1848-**, lid Kamer van Koophandel en Fabrieken -1868, † Amsterdam 9 mei 1881, tr. Amsterdam 6 juli 1831 **Susanna**

Harmina Scholten, ged. Amsterdam 10 mei 1807, † Utrecht 7 aug. 1861, dr. van Harmen en **Susanna Elizabeth Pollack**.

Uit dit huwelijk:

1. Johannes Christoffel, volgt Va.

2. Hendrik Spakler, geb. Amsterdam 19 dec. 1833, civiel gezaghebber te **Moeara-Roepit** (res. Palembang, Zuid-Sumatra), † Palembang 9 aug. 1859.

3. **Susanna** Harmina Spakler, tweeling met voorgaande, geb. Amsterdam 19 dec. 1833, † ald. 30 mei 1869, tr. Amsterdam 25 juni 1868 Hendrik Albert van Trigt, geb. Dordrecht 22 okt. 1829, kunstschilder en lithograaf, † Heiloo 6 mei 1899, zn. van **Stephanus Hendrik Willem** en **Ida Albertina Backer**; hij hertr. **Arnhem** 24 mei 1883 **Cornelia** Christina Johanna Hoevenaar.

4. **Susanna** Elisabeth Spakler, geb. Amsterdam 19 nov. 1835, † ald. 5 juni 1919, tr. Amsterdam 4 juni 1863 Willem Gerrit **Tous-saint**, geb. Muiden 2 sept. 1829, assuradeur te Amsterdam, † ald. 27 aug. 1865, zn. van Sybrand en Engeltje Gerardina van Tright.

5. **Herman** Willem Spakler, geb. Amsterdam 24 sept. 1837, lichtmatroos, † a/b brik Livomo Paket ter hoogte van Kaap Finistère 11 dec. 1855.

6. Willem, volgt Vb.

7. Fredrik **Johann** Spakler, geb. Amsterdam 29 april 1843, vennoot en directeur C.V. De Suikerraffinaderij v/h Spakler & Tetterode, 2e luitenant 1869-, le luitenant schutterij 1870-1873, † Amsterdam 8 april 1919.

Va. Johannes Christoffel Spakler, geb. Amsterdam 11 april 1832, commissionair (1860, 1863), commissaris vereniging Natura et Amicitia -1890, commissaris bestuur afd. Amsterdam Mij. tot Bevordering der Bouwkunst 1889-1890, † ald. 19 jan. 1912, tr.

## SPAKLER

Amsterdam 24 mei 1860 Grietje de **Joode**, geb. Amsterdam 2 aug. 1834, t ald. 30 maart 1901, dr. van Andries en Liesbet Wilbrands.

Uit dit huwelijk:

1. Hendrik Spakler (O.O.N., O.E.K.), geb. Amsterdam 13 juni 1861, werkzaam consulaten o.a. te New York en Singapore, later consul-generaal en handelsattaché Hr. Ms. gezantschap te Parijs, † ald. 31 jan. 1937.

2. Johannes Christoffel, volgt **Via**.

3. Elise Spakler, geb. Amsterdam 19 nov. 1864, lid afd. Amsterdam Algemeene Nederlandsche Vrouwen-Vereeniging "Tesselschade" **1896**, † 's-Gravenhage 23 maart 1939.

**4**. Andries, volgt **Vib**.

**Via**. Johannes Christoffel Spakler, geb. Amsterdam 4 sept. 1863, directeur C.V. De Suikerraffinaderij v/h Spakler en **Tetterode** te Amsterdam, secretaris-generaal **Rijkssuikerdistributie**-kantoor, adviseur De Nederlandse Bank N.V., † Amsterdam 19 okt. 1922, tr. Renkum 7 maart 1895 Francine Kamperdijk, geb. Renkum 2 juni 1875, † Amsterdam 23 jan. 1960, dr. van Nicolaas Johannes Franciscus en Johanna Gosina van Bredehoff de **Vicq**.

Uit dit huwelijk:

Ir. Johannes Christoffel Spakler, geb. Amsterdam 29 juli 1903, elektrotechn. ing., directeur Telefoon dienst District Rotterdam, † Rotterdam 13 dec. 1988, tr. 's-Gravenhage 8 **april** 1940 Wilhelmina **Antonia** Handels, geb. Heerlen 12 april 1905, dr. van Antoon Jozef en Anna Sybilla Kalkbrenner. **[Rotterdam]**

**Vib**. Ir. Andries Spakler (O.O.N.), geb. Amsterdam 2 juli 1867, **scheik.** ing., directeur C.V. De Suikerraffinaderij v/h Spakler & Tetterode te Amsterdam 1889-1921, lid commissie van

patroons Vereeniging tot Opleiding voor Ambachten en Beroepen 1898-, voorzitter Glasverzekering-Mij. "Prudentia", president-commissaris Instrumentenhandel Salm Kipp en Kon. Papierfabriek v/h Pannekoek & Co., voorzitter Hoogewerff fonds, penningmeester Phytopathologisch Laboratorium W.C. Scholten, commissaris Amsterdamsche Volksbank, commissaris "Het Vondelpark", secretaris "Hulp na Onderzoek", lid Armenraad, oprichter Nieuwe **Schoolvereeniging**, oprichter Lyceum voor Meisjes, lid bestuur Amsterdamsche Doofstommenschool, annex Fonds voor Doofstomme Kinderen, † Amsterdam 5 mei 1943, tr. Hannover 9 mei 1893 Emilie Wilhelmine **Helene** Gutzeit, geb. Koningsbergen (Oost-Pruisen) 9 jan. 1866, lid bemiddelingsbureau **Algemeene** Nederlandsche Vrouwen-Vereeniging "Tesselschade" 1896, † Amsterdam 2 jan. 1931, dr. van Heinrich Otto Emil en Johanna Helena Spakler (IVb, 4).

Uit dit huwelijk:

1. Levenloze dochter, geb. Amsterdam 6 juli 1894.
2. Jan Otto Spakler, geb. Amsterdam 9 aug. 1895, koopman **ald.**, † Batavia 20 dec. 1939.
3. Levenloze zoon, geb. Amsterdam 11 nov. 1899.
4. Levenloze dochter, geb. Amsterdam 31 aug. 1898.
5. **Susanna** Elisabeth Spakler, geb. Amsterdam 27 aug. 1902, † Hilversum 9 dec. 1966, tr. Ie Amsterdam 28 mei 1924 (echtsch. ingeschr. **ald.** 30 dec. 1946) Mr. Hendrik Frans **Filip De Nies**, geb. Lier (Antwerpen) 8 april 1895, advocaat en procureur te Amsterdam, † Willebroek (Antwerpen) 14 sept. 1948, zn. van Jan **Filip** en Flora Rosa Victoria Heijlen; hij hertr. Amsterdam 1 okt. 1947 Marie Meurer; tr. 2e Haren (Gr.) 27 okt. 1947 (echtsch. ingeschr. **ald.** 7 juli 1953) Albertus Wilhelmus de Boer, geb. Winsum (Gr.) 31 juli 1890, rentmeester, † Haren 7 dec. 1967, zn.



van Arend **Pieters** en Titia **Groenman** en wedr. van le Marchiene Smid, 2e Catharina Zwaantiena Heerdt.

Vb. Willem Spakler (R.N.L., R.O.N.), geb. Amsterdam 8 juli 1839, vennoot C.V. De Suikerraffinaderij Spakler & Tetterode, lid bestuur Mij. voor den werkende Stand 1877-, commissaris Kweekschool voor Machinisten 1881-, lid hoofdbestuur Werkgeversverbond 1888-1890, mede-oprichter Vereniging "Ons Huis" 1892-, lid bestuur afd. Amsterdam 1893-1897, lid hoofdbestuur Nederlandsche Pensioenvereniging voor Werklieden 1893-, mede-oprichter en voorzitter raad van beheer Mij. voor Volksgaarkeukens 1891-1899, lid commissie van bestuur Museum van Voorwerpen ter Voorkoming van Ongelukken en Ziekten in Fabrieken en Werkplaatsen 1895-, mede-oprichter Bouw Mij. Oud Amsterdam, lid hoofdbestuur Mij. tot Nut van 't Algemeen 1899-, lid gemeenteraad Amsterdam 1901-1907, voorzitter Tuindorp Elinckwijk van "Werkspoor", bestuurslid Middelbaar Technische School, † Amsterdam 3 juni 1932, tr. Kampen 27 sept. 1866 **Ernestine Pauline Moes**, geb. Amsterdam 31 aug. 1837, † ald. 10 aug. 1918, dr. van Friedrich Ernst en Pauline Elizabeth Scholten.

Uit dit huwelijk:

1. Hendrik, volgt VIc.
2. Pauline Ernestine Spakler, geb. Amsterdam 16 maart 1870, † ald. 11 mei 1961, tr. Amsterdam 4 febr. 1909 **Cornelis** Gerardus 't Hooft, geb. Dordrecht 30 juni 1866, directeur Museum Fodor te Amsterdam (1809), voorzitter Mij. "Arti et Amicitiae", † Amsterdam 7 jan. 1936, zn. van **Cornelis** Gerardus en **Jacoba** Agnieta Lotsij .
3. Johanna Henriëtte Spakler, geb. Amsterdam 2 juli 1872, †



**Koene & Büttinghausen, Amsterdam**

**Foto**

**WILLEM SPAKLER (R.N.L., R.O.N.)  
(1839-1932)**

**Coll. Icon. Bur.**

Den Dolder 12 jan. 1955, tr. Amsterdam 7 dec. 1899 Ing. Jan Rudolph van **Osselen**, geb. Putten (Gld.) 5 maart 1869, luitenant-ter-zee 2e klasse, elektrotechn. ing., directeur Hollandsche Scheepsverband Mij. te Amsterdam, † Blaricum 5 aug. 1948, zn. van Johannes Corstianus en **Bertha** Elisabeth van **Delden**.

4. Sophie Spakler, geb. Amsterdam 4 aug. 1876, † De Bilt 22 april 1957.

### Van der Masch Spakler

Vlc. Hendrik van der Masch Spakler (naamstoevoeging K.B. 25 maart 1887, nr. 7), geb. Amsterdam 26 juni 1868, directeur N.V. Drukkerij Senefelder, mede-oprichter Amsterdamsche Amateur Fotografen Vereniging 1887, † Blaricum 27 aug. 1960, tr. le Amsterdam 13 sept. 1894 Jeannette Heybrock, geb. Amsterdam 4 jan. 1870, † ald. 22 jan. 1929, dr. van Jan Samuel en Henriëtte Anna Elisabeth van Rinkhuizen; tr. **2e** Amsterdam 28 aug. 1931 Anna Elisabeth **Cnoop** Koopmans, geb. Haarlem 24 maart 1901, dr. van Mr. Wopco en Petronella **Alida** Wolterbeek.

[*Velp, Gld.*]

Uit het eerste huwelijk:

1. Henriette Anna Elisabeth van der Masch Spakler, geb. Amsterdam 16 juli 1895, † Laren (N.-H.) 27 jan. 1979, tr. Amsterdam 18 maart 1919 Martin Cornelis van der Wal, geb. Amsterdam 14 april 1886, koopman in automobielen, directeur Brockway, † Bussum 15 mei 1972, zn. van Johannes Comelis en Martje Duinker.

2. Jeannette van der Masch Spakler, geb. Amsterdam 21 aug. 1898, tekenares, † Amsterdam 26 dec. 1981, tr. Amsterdam 2 nov. 1920 (echtsch. ingeschr. ald. 10 dec. 1928) Jan Hendrik

Scheepmaker, geb. Amsterdam 14 juli 1888, bankdirecteur, † Amsterdam 21 maart 1966, zn. van Jean Jacques en Maria Elisabeth Gartman; hij hertr. Amsterdam 4 okt. 1947 Sophia Maria Catharina de Marez Oijens.

Uit het tweede huwelijk:

3. Hendrik van der Masch Spakler, geb. Amsterdam 22 dec. 1932, uitgever en drukker, tr. Laren (N.-H.) 28 okt. 1971 Elisabeth Charlotte Moes, geb. Bussum 25 mei 1946, reisconsulente, dr. van Christiaan en Jeanne Adrienne Willeumier. [Antwerpen]

4. Willem, volgt VIIa.

VIIa. Willem van der Masch Spakler, geb. Amsterdam 26 mei 1934, binnenhuisarchitect te Velp, tr. Laren (N.-H.) 1 sept. 1966 Jkvr. Louise Marguerite Hooft Graafland van Schotervlieland, geb. Maartensdijk 4 maart 1946, bloemiste, dr. van Jhr. Charles Philippe, heer van Schotervlieland en Jkvr. Thora Nanna Röell.  
*[Velp, Gld.3]*

Uit dit huwelijk:

1. Hendrik Tikan van der Masch Spakler, geb. Amsterdam 6 jan. 1972.

2. Nanna Elisabeth van der Masch Spakler, geb. Velp 27 aug. 1974.

### Spakler

IVb. Jochim Burmester Spakler, geb. Rotterdam 24 mei 1809, suikerraffinadeur te Amsterdam, omstr. 1850 naar Oost-Pruisen, daar werkzaam in suikerfabriek, † Koningsbergen (Oost-Pruisen) 2 sept. 1855, tr. Amsterdam 30 juli 1834 Johanna Helena Kat, geb. Amsterdam 21 aug. 1806, † Koningsbergen 8 mei 1860, dr.

van Jan en Helena **Aalders**.

Uit dit huwelijk:

1. Johannes Christoffel, volgt Vc.
2. Gerlacus, volgt Vd.
3. **Diena** Spakler, geb. Amsterdam 19 maart 1840, † **Koningsbergen** 10 okt. 1848.
4. Johanna Helena Spakler, geb. Amsterdam 7 nov. 1841, † Charlottenburg (Brandenburg) 7 april 1916, tr. Koningsbergen 3 mei 1861 Heinrich Otto Emil Gutzeit, geb. Koningsbergen 24 april 1834, architect te Hannover (**1890**), † Charlottenburg 21 jan. 1912, zn. van N.N.
5. **Wilhelm Jochim** Spakler, geb. Amsterdam 13 mei 1843, † ald. 31 jan. 1848.
6. Apolonia Wilhelmina Spakler, geb. Amsterdam 16 okt. 1844, † 's-Gravenhage 10 juni 1917, tr. Amsterdam 11 juni 1868 Ds. Pieter Heering, geb. Enkhuizen 7 febr. 1838, hervormd predikant te Steenwijkerwold **1862-**, Cheribon (West-Java) **1869-**, Pasoeroean (Oost-Java) 1874-1881, remonstrants predikant te Mepel 1883-1887, 's-Gravenhage 1888-1914, † ald. 7 dec. 1921, zn. van Hendrik en Aaltje de **Goeje**.
7. Sara **Jacoba** Josephine Spakler, geb. Amsterdam 26 febr. 1847, † ald. 17 april 1923.

Vc. Johannes Christoffel Spakler, geb. Amsterdam 19 febr. 1837, meester-timmerman te Bartenstein (Oost-Pruisen), † ald. 25 febr. 1889, tr. Bartenstein 16 okt. 1863 Frederica Dorothea **Poepel**, geb. 10 okt. 1842, eigenaresse fabriek te Bartenstein (**1890**), † 29 jan. 1919, dr. van G. en N.N.

Uit dit huwelijk:

1. Friedrich **Wilhelm** Spakler, geb. Bartenstein 15 juni 1869,

bouw-ingenieur te Hagen (Westfalen), † ?, tr. Lucia Joetke.

2. **Johanne Helene** Margarethe Spakler, geb. Bartenstein 10 sept. 1870, t 9

juni 1911.

3. Johannes Heinrich **Max**, volgt **VId.**

4. Heinrich Carl, volgt **VIe.**

5. Clara Josephina Friederike Spakler, geb. Bartenstein 15 juni 1875, † ?, tr. Arthur **Becker**, directeur posterijen te Rawitsch (Posen), t ?

6. **Helene** Louisa Maria Spakler, geb. Bartenstein 23 aug. 1877, t ? (na 1890).

**VId.** Johannes Heinrich **Max** Spakler, geb. Bartenstein 19 okt. 1872, bouw-ingenieur te Keulen-Mülheim, † ?, tr. Anna Hochhaus.

Uit dit huwelijk:

1. Carl Spakler.

2. Erna Spakler.

**VIe.** Heinrich Carl Spakler, geb. Bartenstein 19 juni 1874, verzekeringsinspecteur te Berlijn, † ?, tr. N. Hampe.

Uit dit huwelijk:

1. Irmgard Spakler.

2. **Wolfgang Otto** Johannes, volgt **VIIb.**

**VIIb.** Dr. **Wolfgang Otto** Johannes Spakler, geb. 1907, tr. N.N. *[Campione, Tessino]*

Uit dit huwelijk:

1. Henning Spakler, geb. 1937.

2. **Michael** Spakler, geb. 1947.

Vd. Gerlacus Spakler, geb. Amsterdam 8 mei 1838, werkzaam **porceleinfabriek** te Arzberg (Beieren), daarna woonachtig te München, fabriekszopzichter te Hard (Voralberg) (**1890**), † ald. 11 febr. 1917, tr. Arzberg 6 juni 1867 Anna Ida Strebel, geb. Bayreuth 5 nov. 1848, † Hard 24 juni 1931, dr. van N.N.

Uit dit huwelijk:

1, Luise Wilhelmine Friderike Dorothea Spakler, geb. **Elisenfels** 7 mei 1868, † **Hard** 6 sept. 1955, tr. **Wenen** 26 aug. 1889 Adolf Bernhard, † 29 dec. 1935.

2. Rosa Spakler, geb. München mei 1870, † ? **[1918 Hard]**

3. Maria Theresia Spakler, geb. Hard 11 jan. 1880, † Amsterdam 26 april 1956, tr. [Hard] 29aug. 1898 Frederik Moes, geb. Amsterdam 3 aug. 1874, **lid firma Handelsvereniging** van Dudok de Wit & Co. en Matthes & Bormeester, † Amsterdam 2 jan. 1918, zn. van Paul Ernst en Lucia Steuerwald.

Literatuur. Genealogie: J.A. Schröder. **De Nederlandse tak van de familie Moes uit Breckerfeld** (z.pl. 1955).

Levensberichten:—

Familiepapieren: in particulier bezit.

## STEINS BISSCHOP



**Wapen.** Gedeeld: 1 in rood een gouden leeuw; 2 in rood een geplante boom van natuurlijke kleur, vergezeld boven van drie gouden zespuntige sterren; in een gouden schildhoofd drie blauwe zespuntige sterren.

Met dit wapen (met vijfpuntige sterren) zegelde in 1800 **Nicolaus Johannes Antonius (IV.3)** en in 1803 **Josephus Amoldus Franciscus (IV.5)** (Centraal Bureau voor Genealogie, collectie Muschart).

### Stamreeks

I. Joannes Steyns, tr. Elisabeth N.N.

II. Joannes Steyns (Bisschop), ged. Maastricht 3 febr. 1647, ritmeester ald., begr. Maastricht 120kt. 1732, tr. Maastricht 6mei 1668 **Barbara Mosin**, uit Maastricht, begr. ald. 17 nov. 1718.

III. **Nicolaus Steyns Bisschop**, cornet regiment cav. luitenant-generaal Nassau-La Lecq (1708), [commandant van Weert], †



ald. 30 okt. 1738, tr. le (ondertr. Grave 12 nov.) 1712 Betanella **Culoz**, uit Luik; tr. 2e Maastricht 17 febr. 1715 **Catharina Gudula Niels**, ged. Weert 23 mei 1683, begr. Maastricht 20 okt. 1746, dr. van Franciscus en Helena Loyens.

Uit het tweede huwelijk:

### Genealogie

IV. Joannes **Reinerus Stei(y)ns** Bisschop, ged. Weert 21 jan. 1721, luitenant regiment generaal Lewe van Aduard, † Venlo 12 febr. 1799, tr. [le N.N. Vos de Wael]; tr. [2e] Barradeel (kerkelijk Harlingen) 12 juli 1750 Lucia Anna Maria Suringar, ged. Harlingen 22 mei 1732, † Venlo 29 dec. 1809, dr. van Dr. Gerard Sybren en Catharina Maria **Pau(w)els**.

Uit het tweede huwelijk:

1. Catharina **Philippina** Sybilla Steins Bisschop, geb. [Harlingen] 30 sept. 1751, religieuze te Venray in het **Augustines**-senklooster "Jerusalem", † ?

2. Gerardus Maria Sijbrandus Steins Bisschop, ged. Harlingen 15 aug. 1753, pater Orde der Franciscanen, missionaris statie "† Boompje" te Amsterdam, † ald. 19 dec. 1800.

3. **Nicolaus** Johannes Antonius Steins Bisschop, ged. Venlo 13 juli 1757, pater Orde der Dominicanen of Predikheren, pastoor te Duiven en Groningen, † ald. 3 juni 1836.

4. Petrus Henricus Gaugericus, volgt V.

5. Josephus Amoldus **Franciscus** Steins Bisschop, ged. Doornik 14 juni 1764, luitenant-kolonel inf. sept. 1809, † Arnhem 8 dec. 1827, tr. Arnhem 15 aug. 1803 Margaretha van de **Wall**, geb. Arnhem 29 sept. 1769, † ald. 29 maart 1845, dr. van **Gillis** en Helena Roelofs.

Uit dit huwelijk:

Joannes **Reinerus** Steins Bisschop, geb. Nijmegen 11 okt. 1805, † Arnhem 3 jan. 1810.

6. Wouterus Jacobus Hermannus Steins Bisschop, geb. Doornik omstr. 1767, pater Orde der Dominicanen, kapelaan statie “Stadhuis van Hoorn” te Amsterdam, rector te Vortum en **Mullem** 1807-, pastoor te Appeltern 1811-, † Ravenstein 16 aug. 1819.

7. Ludovicus Joannes Josephus Steins Bisschop, ged. Venlo 1 maart 1769, begr. ald. 23 sept. 1770.

8. Catharina Cecilia Agnes Steins Bisschop, ged. Venlo 1 aug. 1771, **religieuze** klooster der Annunciaten te Venlo, later rentenierster ald., † Venlo 12 sept. 1835.

9. Maria Josepha **Antonia** Steins Bisschop, ged. Venlo 7 okt. 1773, † ald. 21 aug. 1825.

V. Petrus Henricus Gaugericus Steins Bisschop, ged. Doornik 7 maart 1763, wijnkoper te Amsterdam, vanaf aug. 1788 in compagnie met B.T.H. Hanlo, † Amsterdam 26 juni 1826, tr. Amsterdam 25 mei 1800 **Gertrudis Maria Kock**, ged. ald. 31 dec. 1773, † Amsterdam 31 dec. 1843, dr. van Gerardus en Christina Maria van Coevorden.

Uit dit huwelijk:

1. Anna Lucia Steins Bisschop, ged. Amsterdam 16 aug. 1801, † ald. 8 sept. 1801.

2. **Nicolaus** Joannes Antonius Steins Bisschop, geb. Amsterdam 18 sept. 1802, kanunnik poenitentiaal kathedraal kapittel en deken van Haarlem, leraar latijn en grieks seminarie Hageveld, kapelaan “De Kalkovens” (statie Vogelenzang) 1827, Begijnhof te Amsterdam 1827-, pastoor te Zwaag 1834-, Begijnhof te Am-

sterdam 1840-, en St. Catharinakerk te Amsterdam 1857-, pastoor en deken parochie St. Jozef te Haarlem 1859-†, provisor seminaria **Hageveld** en Warmond, † Haarlem 8 april 1861.

3. Gerardus Maria Sybrandus, volgt VI.

4. Lucia Anna Maria Steins Bisschop, ged. Amsterdam 10 febr. 1808, † Utrecht 22 mei 1861, tr. Amsterdam 3 (kerkelijk 4) juli 1839 Odilius Alejdis Josephus Robert (naamsverbetering van Aleydis Odilius Josephus bij vonnis rechtbank van Eerste Aanleg te Utrecht d.d. 20 juni 1838), ged. Utrecht 21 febr. 1803, houtkoper, † ald. 29 maart 1876, zn. van Louis Gislein en Christina Maria van Bijleveldt.

5. **Walterus** Hermanus Jacobus Steins Bisschop, geb. Amsterdam 1 juli 1810, pater Sociëteit der Jezuïten, prefect 1846- en directeur St. **Willibrordusgymnasium** te Katwijk 1848-1852, werkzaam India 1852-, bisschop van Bombay 1861-, aartsbisschop te **Bosra (Egypte)** en apostolisch vicaris van **Calcutta** 1867-1877, bisschop van **Auckland** (Nieuw-Zeeland) 1879-†, † Sydney 7 sept. 1881.

VI. Gerardus Maria Sijbrandus Steins Bisschop, geb. Amsterdam 22 aug. 1805, wijnkoper ald., lid St. **Caecilia-college** 1851-, lid bestuur Algemeen Ziekenfonds voor Amsterdam 1860-†, regent R.K. Jongensweeshuis 1840-†, regent Binnen- en Buiten-Gasthuis -1855, † Amsterdam 5 nov. 1865, tr. Delft 27 sept. 1831 Maria **Joanna** van Berckel, ged. Delft 17 dec. 1810, regentes R.K. Maagdenhuis te Amsterdam 1845-†, † ald. 23 jan. 1857, dr. van Mr. Hendricus en Gijsbertha Maria **Albertina** van der Kun.

Uit dit huwelijk:

I. Catharina Gertrudis Maria Steins Bisschop, geb. **Amster-**

dam 19 febr. 1835, † Beek (bij Nijmegen) 2 aug. 1912, tr. Amsterdam 24 april 1861 **Alexis** Antonius Maria van Waijenburg, geb. Amsterdam 15 jan. 1827, makelaar, † Beek (bij Nijmegen) 1 okt. 1911, zn. van Hendrik en Maria **Joanna** de Berset.

2. Gijsberta Johanna Maria Steins Bisschop (zuster Maria **Chantal**), geb. Amsterdam 29 juni 1836, religieuze orde Onze Lieve Vrouwe Visitatie te Tilburg, † ald. 31 dec. 1918, tr. Delft 4 aug. 1869 Mr. Antoine Michel Charles **Herman Kock**, geb. h. Meer en Bosch, Heemstede 8 febr. 1828, advocaat te Utrecht, † Beek (bij Nijmegen) 4 okt. 1898, zn. van Hermanus Joannes Cornelius en Maria Josina **Reuver**.

3. Prof. Petrus Henricus Maria Steins Bisschop, geb. Amsterdam 24 dec. 1837, pater Sociëteit der Jezuiten, hoogleraar kanoniek recht, theologie en dogmatiek -1910, † Maastricht 1 dec. 1925.

4. Johannes Reynerus Maria, volgt VII.

5. Josephus Arnoldus Franciscus Steins Bisschop, geb. Amsterdam 5 febr. 1841, † Boeke 1 19 juli 1884.

6. Cornelius Maria Woutherus Steins Bisschop, geb. Amsterdam 20 nov. 1842, notaris te Breda 1878-†, regent R.K. Burgerweeshuis ald., regent Gesticht voor R.K. Oude Vrouwen te Breda, † ald. 19 okt. 1907.

7. Levenloze dochter, geb. Amsterdam 14 dec. 1844.

8. Eugenius Odilius Antonius Maria Steins Bisschop, geb. Amsterdam 7 okt. 1846, pater Sociëteit der Jezuiten, rector R.K. Gymnasium "St. Ignatius" te Amsterdam, † Maastricht 15 febr. 1922.

9. Johanna Augustina Charlotte Maria Steins Bisschop (zuster Marie Gonzague, van de Onbevleete Ontvangenis), geb. Amsterdam 11 maart 1848, Dochter van het H. Kruis, † Luik 20 mei

1885.

VIL Johannes Reynerus Maria Steins Bisschop, geb. Amsterdam 2 nov. 1839, wijnkoper, lid firma G.M.S. Steins Bisschop, regent R.K. Maagdenhuis 1868-1869, lid bestuur Spaarbank voor de Stad Amsterdam 1874-1889, lid afdeling Amsterdam Nederlandsch Genootschap tot zedelijke Verbetering der Gevangenen 1879-1896, regent R.K. Jongensweeshuis 1880-†, lid St. Caecilia-College 1891-, commissaris Nederland, N.V. van Verzekering op het Leven 1891-, † Amsterdam 30 maart 1917, tr. Amsterdam 28 mei 1868 Elisabeth Maria Bonnike, geb. Amsterdam 23 febr. 1848, lid hulpcomité dames-raadvrouwen R.K. Ziekenverpleging te Amsterdam 1898-, lid hulpcomité dames-raadvrouwen Onze Lieve Vrouwe Gasthuis 1898-, regentes R.K. Maagdenhuis 1900-1919, lid Vereeniging tot Weldadigheid van den Allerheiligsten Verlosser 1900-, regentes St. Elisabeth-Gesticht 1900-1919, † Amsterdam 5 dec. 1925, dr. van Joannes Emanuel en Maria Cornelia Huberta Vermeulen.

Uit dit huwelijk:

1. Maria Johanna Steins Bisschop, geb. Amsterdam 6 jan. 1872, religieuze Sacré Coeur-congregatie, † 's-Gravenhage 31 okt. 1956.

2. Elisabeth Catharina Maria Steins Bisschop, geb. Amsterdam 17 juni 1873, presidente St. Elisabeths-Vereeniging, † Arnhem 4 jan. 1926, tr. Amsterdam 7 mei 18% Willem Michaël Helrnich (R.O.N.), geb. Zwollerkerspel 15 dec. 1865, burgemeester van Huissen 1893-†, lid Prov. Staten van Gelderland 1901-1919, † Huissen 8 jan. 1935, zn. van Gerhardus Antonius en Jkvr. Engelbarta Maria Bernardina Aloisia Augusta van Middachten.

3. Gijsbertha Maria Steins Bisschop (zuster Ignatius van Loye-

la), geb. Amsterdam 11 juli 1874, religieuze orde Zusters van Liefde te Tilburg, werkzaam in de missie op Sumatra 1921-, † concentratiekamp Bangkinang (Sumatra's Westkust) 11 febr. 1944.

4. Gerardus Thomas Maria Steins Bisschop, geb. Amsterdam 15 juli 1875, pater Sociëteit der Jezuiten, prefect colleges te Nijmegen, Amsterdam, en Katwijk, rector colleges te Amsterdam en te Nijmegen, pastoor te Utrecht, † Grave 11 juni 1935.

5. Charlotta Margaretha Maria Steins Bisschop, geb. Amsterdam 12 aug. 1876, † ald. 14 febr. 1884.

6. Jan Eduard Marie Steins Bisschop, geb. Amsterdam 17 dec. 1877, wijnkoper, lid firma **G.M.S.** Steins Bisschop, lid St. **Caecilia**-college 1917-, regent R.K. Jongensweeshuis 1917-1939, † Amsterdam 17 aug. 1952, tr. Amsterdam 26 aug. 1919 Josepha Theresia Maria Schmedding, geb. Amsterdam 19 maart 1884, † Harderwijk 14 nov. 1978, dr. van Hermanus Joannes Leonardus en Anna Hubertina Mathurine Tielens.

7. Prof. Dr. Leonard Maria Aloysius Steins Bisschop, geb. Amsterdam 22 juni 1880, pater Sociëteit der Jezuiten, hoogleraar thomistische wijsbegeerte Berchmanianum te Nijmegen, pastoor te Oudenbosch, † Nijmegen 22 nov. 1959.

8. Anton Maria, volgt **VIII**.

9. Charlotte Aloysia Maria Steins Bisschop, geb. Amsterdam 27 maart 1886, † Leiden 22 febr. 1977, tr. Amsterdam 21 sept. 1909 Theodorus Johannes Marie Noordman, geb. Zoeterwoude 25 mei 1880, houthandelaar, lid **firma** D.D. Noordman, † Leiden 29 juli 1960, zn. van Hermanus en Agnes Maria Wijers.

**VIII.** Anton Maria Steins Bisschop, geb. Amsterdam 7 juni 1882, wijnkoper, lid firma **G.M.S.** Steins Bisschop, voorzitter

Vereeniging tot Weldadigheid van den Allerheiligsten Verlosser -†, regent R.K. Maagdenhuis, regent St. Elisabeth Gesticht, kerkmeester St. Willebrordus binnen de Veste, † Amsterdam 24 sept. 1934, tr. Amsterdam 28 mei 1907 Charlotte Léonie Herckenrath, geb. Utrecht 11 mei 1883, voorzitster Sint-Melania werk, † Amsterdam 15 jan. 1960, dr. van Ir. Charles Marie en Elisabeth Maria Raue.

Uit dit huwelijk:

1. Marie Elisabeth Ignatia Steins Bisschop (zuster Hildegarde), geb. Amsterdam 7 juni 1909, religieuze Orde der Benedictinessen te Oosterhout (**N.-B.**), † ald. 19 sept. 1983.

2. Marie **Joanna** Charlotte Steins Bisschop, geb. Amsterdam 27 sept. 1910, oud-wijkverpleegster, tr. **Nuland** 14 sept. 1946 (kerkelijk Amsterdam 15 okt. 1946) Philip Piet Marie van der Ven, geb. Rotterdam 12 jan. 1909, oud-eigenaar handelsvereniging **HAFa**, importeur van en groothandel in **fijn-chemicaliën**, zn. van Franciscus Joannes Antonius en Joséphine **Philippine Marie Sutorius**.  
[Driebergen]

3. **Joanna** Wilhelmina Maria Steins Bisschop, geb. Amsterdam 25 nov. 1911, religieuze Sacré Coeur-congregatie, t Venlo 3 mei 1989.

4. **Reinerus** Joannes Marie, volgt **IXa**.

5. Theodora Lucia Maria Steins Bisschop, geb. Amsterdam 13 dec. 1914, † Weert 11 sept. 1968, tr. Amsterdam 5 maart 1947 Joannes Maria van Poll, geb. Nijmegen 20 mei 1911, **oud-administrateur** cultuuronderneming in Ned.-Indië, zn. van **Maximus Josephus Maria** en Maria **Antonia** Smitz; hij hertr. Weert 6 dec. 1969 Henriette Anna Hendrika Theodora Doesburg.

[Nijmegen]

6. Ferdinanda Maria Steins Bisschop (zuster Miriam), geb.

Amsterdam 5 sept. 1917, sociaal werkster firma Berghaus te Amsterdam, 1946 ingetreden in de Orde der Benedictinessen te Oosterhout (N.-B.). *[Oosterhout]*

7. Carolus Alphonsus Maria Steins Bisschop, geb. Amsterdam 23 april 1919, kapelaan te Wassenaar, Poeldijk, Grootebroek, Spanbroek, Haarlem, Amsterdam, pastoor te Warmenhuizen 1%9-1985. *[Warmenhuizen]*

8. Pieter Frans Maria, volgt IXb.

IXa. Reinerus Joannes Marie Steins Bisschop, geb. Amsterdam 3 aug. 1913, wijnkoper, lid firma J. van Kempen te Amsterdam *[Amsterdam]*, tr. Hilversum 27 juni 1946 Maria Theresia Hiltermann, geb. Amsterdam 29 juni 1918 *[Amstelveen]*, dr. van Mr. Theodoor Ignace Karel Maria en Annette Leonie Maria Wiegman.

Uit dit huwelijk:

1. Anton Marie Steins Bisschop, geb. Eindhoven 15 jan. 1948, directeur Export Bénédictine, Parijs, † Rotterdam 26 juli 1986.

2. Bastiaan Theodoor Marie, volgt Xa.

Xa. Mr. Bastiaan Theodoor Marie Steins Bisschop, geb. Eindhoven 18 mei 1949, advocaat en procureur, tr. le Zegveld 6 sept. 1975 (echtsch. ingeschr. ald. 14 juli 1980) Caroline van den Haak, geb. Haarlem 17 dec. 1950 *[Broek in Waterland]*, dr. van Karel en Henriette Maria Peschar; tr. 2e Kamerik 11 okt. 1984 Francisca Gemma Maria Henriëtte Linthorst, geb. Voorst 11 okt. 1947, dr. van Martinus Ignatius Joseph en Petronella Johanna Antonia Maria Poels en gesch. echtg. van Bernard Stokvis. *[Kamerik]*

Uit het tweede huwelijk:

1. Charlotte Noël Steins Bisschop, geb. Amsterdam 26 der.



1984.

2. Sophie Antoinette Steins Bisschop, geb. Kamerik 29 aug. 1986.

**IXb.** Pieter Frans Maria Steins Bisschop, geb. Amsterdam 19 febr. 1921, oud-directeur Bank Mees & Hope N.V. te 's-Gravenhage, tr. le Shanghai 31 juli 1948 Therèse Maria Antonia Ingen Housz, geb. Rijen 9 juli 1926, † Tilburg 29 dec. 1969, dr. van Cornelis Leonard Maria en Maria Johanna Antonia van den Bogaert; tr. 2e Rijswijk (Z.-H.) 18 (kerkelijk Oosterhout 19) dec. 1970 Anna Sabina Jacoba Maria Keeven, geb. Rotterdam 14 mei 1926, dr. van Christiaan Johannes en Anna Maria Magdalena Hubertina Specken en wed. van Drs. Willibrord David Benedictus Maria van Nierop. *['s-Gravenhage]*

Uit het eerste huwelijk:

1. Wouter Maria, volgt Xb.
2. Maria Charlotte Steins Bisschop, geb. Paree (res. Kediri, Oost-Java) 25 jan. 1951, tr. 's-Gravenhage 16 okt. 1982 (echtsch. ingeschr. ald. 20 jan. 1987) Jacob Ursul de Kempnaer, geb. Rijssen 20 nov. 1951 *['s-Gravenhage]*, zn. van Willem Jacob Anton Ericus en Sophia Charlotte Mathilde ter Horst; tr. 2e Voorburg 26 sept. 1987 Mr. Maurits Arnaud Ernest baron van Hövell tot Westervlier en Wezeveld (naamsverbetering bij vonnis rechtbank 's-Hertogenbosch 19 aug. 1964), geb. Cuyk 7 april 1951, jurist Mobil Oil, zn. van baron Rolof Diederik Otto en Jkvr. Gabriëlle Eugénie Marie van Nispen tot Pannerden en gesch. echtg. van Drs. Isabelle Elisabeth van Dishoeck. *['s-Gravenhage]*
3. Joost Bartholomeus Maria, volgt Xc.
4. Drs. Jeroen Karel Maria Steins Bisschop, geb. Bandung (West-Java) 12 maart 1956, bedrijfsk. drs., manager international

advertising department Kon. Luchtvaart Mij. N.V., tr. 's-Gravenhage 29 (kerkelijk 30) april 1985 Ir. Laetitia Cecilia Quirina Maria Smits van **Oyen**, geb. Heer 3 maart 1960, bouwk. ing., directeur Synergy Consultants, informatie- en adviesbureau te 's-Gravenhage, dr. van Frederik Franciscus Aloysius Quirinus Maria en Cecile **Alexandrine** Emilie Terwindt. [*'s-Gravenhage*]

5. Mattheus **Reinerus** Maria Steins Bisschop, geb. Tilburg 22 febr. 1960, inkoper J.E. ter Haar Trading Company B.V. te Amsterdam.

[*Amsterdam*]

Xb. Mr. Wouter Maria Steins Bisschop, geb. Soerabaja 16 okt. 1949, kandidaat-notaris te Naarden, res. kapitein inf., tr. **Heemstredre** 20 (kerkelijk 22) dec. 1984 Agatne Alexandra van Löben Sels, geb. Haarlem 12 juni 1952, dr. van Mr. Alexander Dirk Peter Valentijn en Jkvr. Elisabeth Jacqueline Louise Cornélie van den Bosch. [*Naarden*]

Uit dit huwelijk:

Pieter Alexander Marie Steins Bisschop, geb. Naarden 3 febr. 1986.

Xc. Drs. Joost Bartholomeus Maria Steins Bisschop, geb. Breda 11 juli 1953, econ. drs., directeur S.P.C.C., informatie- en adviesbureau, tr. Nistelrode 3 mei 1986 Anna Elisabeth **Doorenbos**, geb. Rotterdam 25 febr. 1959, dr. van Rob en Laurentia Kamp. [*Heeswijk-Dinther*]

Uit dit huwelijk:

1. Pepita Thérèse Steins Bisschop, geb. **Heeswijk Dinter** 23 maart 1987.

2. **Merijn** Steins Bisschop, geb. **Heeswijk** Dinther 12 dec. 1988.

**Literatuur.** Genealogie: Jan Verzijl. "Genealogie der Familie Steins Bisschop" in *Gens Nostra* 11 (1956) 1-6, 25-31; *Kwartierstatenboek Koninklijk Nederlandsch Genootschap voor Geslacht- en Wapenkunde* 2 @-Gravenhage 1983) 187; E.M.A.H. Delhougne, J. Sluyters, G.W. Vloon. *Genealogieën III* (Nijmegen 1958) 212-217.  
Levensberichten: (V-5) in *N.N.B.* W. 4 (1918) 1266-1268; (V-2) in *N.N.B.* W. 8 (1930) 112.

**Familiearchief.** --

**DEN TEX**  
Den Tex Bondt

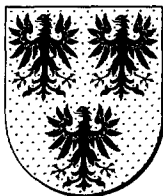

**Wapen.** In goud drie zwarte adelaars. Helmteken: een uitkomende zwarte adelaar. Dekkleden: zwart gevoerd van goud.

Met dit wapen zegelde Cornelis den **Tex (III)** in 1739 als schepen van Buren (Centraal Bureau voor Genealogie, collectie **Mu-schart**).

**Stamreeks**

1. Andries Aertsz Tekst (**Text**), † ? (voor 24 jan. 1703), tr. Gerrigje Dircks, testeerde Culemborg 24 jan. 1703, † ?

Uit dit huwelijk:

1. **Dirck** Andriesz, ged. Culemborg 18 maart 1649, † ? (voor 24 jan. 1703).

2. Aert, volgt II.

**II.** Aert **Andriesz** (den) **Tex(t)**, ged. Culemborg 1 juni 1651, rentmeester weeshuis ald., diaken hervormde gemeente (1682), t ? (voor 24 jan. 1703), tr. le Culemborg 21 april 1672 **Haesje** Stoffels, ged. Culemborg 29 nov. 1650, dr. van Stoffel Aertsz en

N.N.; tr. **2e** Culemborg 24 mei 1674 Annichje (Johanna) Cornelis van Beusichem, † ? (na 29 nov. 1729).

Uit het tweede huwelijk o.a.:  
Cornelis, volgt III.

### Genealogie

III. Cornelis den Tex, ged. Culemborg [6 aug. 1696], gortmolenaar te Buren, schepen ald., † Buren 11 april 1765, tr. le Buren 18 dec. 1729 Hadewich van de Sant, ged. **Ingen** 24 mei 1688, begr. Buren 7 aug. 1733, dr. van Cornelis en Petronella van Roothuijsen en wed. van Beernt van Udem; tr. **2e** Tricht 29 juli 1738 **Jacoba** Margaretha van **Erichem**, ged. Buren 28 mei 1708, † Tilburg 16 juli 1805, dr. van Cornelis en Geertruy de Heus.

Uit het tweede huwelijk:

1. Cornelis, volgt IV.
2. Arnoldus den Tex, ged. Buren 30 april 1741, † ?

IV. Cornelis den Tex, geb. Buren 9 juni 1739, pachter der Gewone Middelen te Tilburg 1787, schepen ald. (1793), representant van het Volk van Brabant 1795, lid Prov. Vergadering, † h. Beeckesteyn, Velsen 29 aug. 1826, tr. le Tricht 23 juli 1786 Anna Albertina van Nieuwenhoven, ged. Dirksland 21 juni 1761, † Tiel 13 mei 1789, dr. van Willem en Gesina Rotgers; tr. 2e Tilburg 27 okt. 1793 **Jacoba Arnolda Tusselman**, ged. Loon op Zand 29 nov. 1761, † Tilburg 23 juni 1807, dr. van Hendrik en Adriana Judith Bles.

Uit het tweede huwelijk:

V.Prof.Dr.      Mr.CornelisAnnedenTex(R.N.L.),geb.Tilburg

30 aug. 1795, litt. hum. dr., j.u.d., hoogleraar rechtwetenschappen Athenaeum Illustre te Amsterdam, secretaris Kon. Nederlandsch Instituut van Wetenschappen, Letterkunde en Schoone Kunsten (1827), lid Tweede Kamer der Staten-Generaal 1842-1846, staatsraad i.b.d., lid Prov. Staten van Noord-Holland 1848-1854, † Amsterdam 9 april 1854, tr. le ald. 30 aug. 1822 **Petronella Clasina Bondt**, geb. Amsterdam 3 dec. 1803, † ald. 18 febr. 1848, dr. van Mr. Jan en Anna Maria Determeyer Weslingh; tr. 2e Amsterdam 30 okt. 185 1 **Adriana Catharina Angela Weerts**, geb. Arnhem 14 juni 1805, † ald. 11 april 1881, dr. van Mr. Johan en Adriana Margaretha van der Niepoort en wed. van Mr. Jacob Pieter van Walrée.

Uit het eerste huwelijk:

1. Jhr. Mr. Cornelis Jacob Arnold den **Tex** (verheven in de Nederlandse adel bij K.B. 12 mei 1874 nr. 12) (O.E.K., R.N.L.), geb. Amsterdam 12 maart 1824, advocaat 1847-, lid algemeen bestuur Mij. Felix Meritis -†, lid hoofdbestuur Mij. tot Bevordering der Toonkunst 1864- 187 1, lid raad van bestuur en toezicht 1865-, voorzitter raad van commissarissen Mij. tot Exploitatie van Staatsspoorwegen 1880-†, lid gemeenteraad Amsterdam 1866-1869, 1880-†, lid bestuur Mij. tot Nut van 't Algemeen 1866-1876, burgemeester van Amsterdam 1869-1879, curator Athenaeum Illustre 1869-1877, commissaris Directie van het Amsterdamsch Entrepot-Dok 1869-†, lid Prov. Staten van Noord-Holland 1877-†, lid Eerste Kamer der Staten-Generaal 1875-†, ere-voorzitter hoofdbestuur afd. Amsterdam Internationale Vereeniging tot Verbetering van het Lot der Blinden en Doofstommen 1879-†, commissaris Nationale Hypotheekbank 1880-†, † Amsterdam 6 dec. 1882, tr. Amsterdam 16 mei 1850 **Anna Mathilda Vriese**, geb. Batavia 2 nov. 1823, ere-voorzitster bestuur afd. Amsterdam Alg.

Nederlandsche Vrouwen-Vereeniging Arbeid Adelt 1882-†, lid dames-hulpcomité "Roode Kruis" te Amsterdam 1884-†, † ald. 26 april 1891, dr. van Gerrit en Julie Claire Chanier.

Hieruit de adellijke tak (zie *Nederland's Adelsboek* 45 (1952) 345-350 en laatst. 78 (1987) 51-53).

2. Jan, volgt **Vla** (den **Tex** Bondt).

3. Cornelia Johanna **Jacoba** den **Tex**, geb. Amsterdam 4 nov. 1827, † ald. 13 nov. 1907, tr. Amsterdam 19 april 1849 Mr. Dr. **Jolle Albertus Jolles** (R.N.L.), geb. Amsterdam 28 dec. 1814, litt. dr., commies-redacteur ter secretarie van Amsterdam 1837-1840, subst.-griffier gerechtshof Noord-Holland 1841-, advocaat-generaal provinciaal gerechtshof Noord-Holland 1853-, lid Prov. Staten van Noord-Holland 1855-1860, lid gemeenteraad Amsterdam 1858-1860, minister voor de Zaken der Hervormde en andere Eerediensten behalve die der Roomsch-Katholijken 1861-, raads-lid Hoge Raad der Nederlanden 1862-1871, 1873-†, Minister van Justitie 1871-, lid Tweede Kamer der Staten Generaal 1872-1873, † 's-Gravenhage 23 dec. 1882, zn. van Johanna Andreas en Hendrica Stoopendaal en wedr. van Alida **Elizabeth** Croockewit.

4. Johanna Louisa den **Tex**, geb. Amsterdam 10 dec. 1830, † ald. 26 april 1904, tr. Amsterdam 6 juni 1850 **Anne** Willem van Eeghen (R.N.L.), geb. ald. 7 juni 1827, koopman, lid firma Cramerus en Co., lid Prov. Staten van Noord-Holland 1865-†, lid Kamer van Koophandel en Fabrieken te Amsterdam 1875-1888, † ald. 3 nov. 1892, zn. van Pieter en Anna Cecilia Huidekoper.

5. **Alida** Florentina Paulina den **Tex**, geb. Amsterdam 3 1 jan. 1834, † Arnhem 28 sept. 1880, tr. Arnhem 22 sept. 1853 Mr. Adrianus Theodorus Louis Metelerkamp, heer van Bronkhorst (door koop 1846), geb. Delft 27 febr. 1819, eigenaar landgoed De Engelenburg te Brummen, † Arnhem 19 jan. 1896, zn. van Dr.

Johanne Jacobus en **Philippa** Johanna Petronella Boers en wedr. van Anna Maria Bondt.

6. Nicolaas Jacob, volgt **VIb** (den **Tex**).

7. Karel Elisaden **Tex**, geb. Amsterdam 23 nov. 1838, † Dieren 13 sept. 1864.

### **Den Tex Bondt**

**VIa**, Jan den **Tex** Bondt (naamstoevoeging K.B. 17 april 1826, no. 22), geb. Amsterdam 11 jan. 1826, lid firma Determeyer Weslingh en Zoon te Amsterdam, algemene commissiehandel, 2e luitenant 1851-, le luitenant schutterij 1855-1858, directeur Oosterse Handel en Reederij 1864-†, regent Burgerweeshuis 1864-†, lid bestuur afd. Amsterdam Vereeniging Nederlandsch Mettray 1871-†, poldermeester Stads- en Godshuispolder 1871-1880, lid raad van administratie Nederlandsche Centraal Spoorweg-Mij. 1876-†, commissaris Kon. Nederlandsche Stoomboot Mij. 1877-†, lid bestuur Vereeniging voor den Effectenhandel te Amsterdam 1876-†, † ald. 12 okt. 1882, tr. Amsterdam 13 juni 1850 Cornelia Sara Schumer, geb. Amsterdam 8 april 1829, lid firma Determeyer Weslingh en Zoon 1882-, regentes Waalsche Weeshuis 1866-1869, regentes diakonie Weeshuis Nederlandsch Hervormde Gemeente 1876-1879, lid subcommissie te Amsterdam Vereeniging Talita Kumi 1884-1887, † 's-Gravenhage 22 juni 1892, dr. van Hendrik Krieger en Sara Elisabeth Noordhoorn.

Uit dit huwelijk:

1. Levenloze zoon, geb. Amsterdam 25 okt. 1856.

2. Jan Hendrik den **Tex** Bondt, geb. Amsterdam 30 maart 1858, † 's-Gravenhage 22 maart 193 1.

3. Comelis **Joan**, volgt **VIIa**.



VIIa. Mr. Cornelis Joan den **Tex** Bondt, geb. Amsterdam 17 aug. 1860, lid firma Determeyer Weslingh en Zoon -1888, directeur Holl. Bank voor Zuid-Amerika te Amsterdam 1901-, 2e luitenant 1886-, le luitenant schutterij 1887-1888, † Amsterdam 5 jan. 1924, tr. Amsterdam 28 febr. 1884 Henriette Helena Biben, geb. Amsterdam 8 maart 1863, lid bestuur Amsterdamsche Vereeniging voor Gezondheids- en Vacantie-Kolonies 1884- 1887, lid damescomité Industrieschool voor Vrouwelijke Jeugd 1885-1887, † München 20 okt. 1942, dr. van Wilhelmus Anthonius en Maria Josina Ardesch.

Uit dit huwelijk:

1. Maria Josine den **Tex** Bondt, geb. Amsterdam 26 dec. 1884, † Wamsveld 18 maart 1973, tr. Wamsveld 12 maart 1907 Gerrit Hendrik de **Marez** Oijens (R.N.L., O.O.N.), geb. Amsterdam 11 jan. 1881, bankier, directeur H. **Oyens** en Zn. N.V., † Amsterdam 6 dec. 1961, zn. van Mr. Johannes Christiaan en Maria Sophia Catharina von Weckherlin.

2. Jan den **Tex** Bondt, geb. Amsterdam 21 mei 1886, vertegenwoordiger, † 31 dec. 1957, tr. le (door echtsch. ontb.) **Klara** Frieda **Grüneberg**; tr. 2e **Nice** (**Alpes Maritimes**) 14 april 1955 Louise Rebekka **Hartz**, geb. Watergraafsmeer 26 maart 1905, † **Nice** 3 sept. 1988, dr. van Louis en Sara Rebecca Isaacson.

3. Catharina Charlotta Evelina den **Tex** Bondt, geb. Hilversum 18 sept. 1888, † Laren (**N.-H.**) 29 juli 1978, tr. Amsterdam 9 maart 1911 Mr. Dr. Jan Arend Godert baron de Vos van Steenwijk (C.O.N., R.N.L.), geb. Zutphen 5 maart 1882, president Gerechtshof te Arnhem, † Amsterdam 15 aug. 1961, zn. van baron Mr. **Albrecht** Nicolaas en **Jacoba** Johanna Alexandrina de Bas.

4. Henriette Helena den **Tex** Bondt, geb. Puerto Plata (**Domi-**

nicaanse Republiek) 24 maart 1890, † Laren (N.-H.) 17 april 1981, tr. Amsterdam 4 maart 1913 Jhr. Willem Cornelis Mary de Jonge van Ellemeet, geb. Goes 28 nov. 1878, generaal-majoor cav., adjudant Koningin Wilhelmina, † Warnsveld 3 jan. 1963, zn. van Jhr. Mr. Jan Willem **Claude** en Cornelia Digna Sprenger.

5. Willem Anthonius, volgt **VIIIa**.

**VIIIa**. Willem Anthonius den **Tex** Bondt, geb. Puerto Plata (Dominicaanse Republiek) 8 sept. 1893, luitenant-ter-zee 2e kl., procuratiehouder (1919), commissaris N.V. Overslagbedrijf "Amsterdam", bankier, directeur N.V. Administratie- en **Trust**-kantoor voor Handel en Industrie, van N.V. Administratiekantoor voor Handel en Nijverheid en directeur voor Nederland Holl. Bank-Unie N.V., † Amsterdam 28 nov. 1958, tr. Amsterdam 2 dec. 1919 Margaretha van Bueren, geb. Krian (Sidoardjo, Oost-Java) 24 maart 1900, † Bloemendaal 23 april 1987, dr. van Ir. Pieter Loth en Margaretha Petronella Deibert; zij hertr. **Agin**-court (Ontario) 4 juni 1960 Ir. Nicolaas Jacob den **Tex** (**VIIIc**).

Uit dit huwelijk:

1. Cornelis **Joan** den **Tex** Bondt, geb. Amsterdam 3 sept. 1920, student technisch college te Loughborough (Leicestershire), officier-vlieger 2e kl. K.M.R. T.V., † (neergeschoten) Noord-Frankrijk 20 juni 1944.

2. Maria Josine den **Tex** Bondt, geb. h. 'De Sonnegaard', Overveen 13 mei 1924, tr. Amsterdam 5 jan. 1946 **Gordon Bradshaw**, geb. Toronto (Ontario) 29 april 1908, †.

*[Victoria, British Columbia]*

**Den Tex**

Vlb. Mr. Nicolaas Jacob den Tex (R.N.L.), geb. Amsterdam 29 dec. 1836, advocaat 1861-1886, 2e luitenant schutterij 1861-1866, secretaris Kamer van Koophandel en Fabrieken 1863-†, lid plaatselijke schoolcommissie 1863-1874, lid bestuur Mij. Felix Merites, afd. koophandel 1865-1870, commissaris Amsterdamse Kanaal-Mij. 1868-1879, commissaris Stads Bank van Leening 1871-1876, mede-oprichter **Handelsvereniging** "Vervroegd Beursuur" te Amsterdam 1873, lid Burgerlijk Armbestuur 1876-1887, directeur Kon. Nederlandsche Stoomboot-Mij. 1877-†, lid Prov. Staten van Noord-Holland 1879-†, lid bestuur Vereniging tot Aanleg van een Rij- en Wandelpark 1979-†, lid bestuur Vereniging in het Belang der Wezenverpleging 1880-1883, commissaris Kon. West-Indische Maildienst 1883-†, commissaris Directie van het Amsterdamsch Entrepôt-dok 1883-1887, lid raad van toezicht Mij. voor Gemeente Crediet 1884-†, voorzitter commissie voor de Rijnvaart 1887-†, lid college dagelijks bestuur Binnendijksche Buitenveldersche Polder (1886)-†, lid bestuur Nederlandse Bouw-Mij. 1888-†, commissaris De Nederlandsche Bank N.V. 1889-†, commissaris Nederlandsche Fabriek van Werktuigen en Spoorwegmaterieel, genaamd "Werkspoor" 1892-†, † Amsterdam 21 mei 1899, tr. Bloemendaal 19 juli 1866 Hester Boissevain, geb. Amsterdam 28 okt. 1842, † ald. 2 dec. 1914, dr. van Gideon Jeremie en Maria van Heukelom.

Uit dit huwelijk:

1. Cornelis Anne, volgt VIIIb.
2. Karel, volgt VIIC.
3. Gideon Mari, volgt VIId.
4. Paul, volgt VIIE.

5. Anna Mathilde den **Tex**, geb. Amsterdam 8 nov. 1872, † ald. 10 april 1875.

6. Emile, volgt **VIII**f.

7. Anne Willem den **Tex**, geb. Amsterdam 19 febr. 1876, † Rozendaal (Gld.) 13 aug. 1884.

8. Ir. Hendrik Peter Godfried den **Tex**, geb. Amsterdam 12 april 1878, werktuigk. ing., directeur N.V. Mij. voor **Scheepsverband**, † Baarn 21 april 1963, tr. 1e Hengelo (Ov.) 2 juni 1909 **Alida** Philippine Johanna Dijkers, geb. Hengelo 26 dec. 1887, † Nijmegen 25 febr. 1936, dr. van Gerhard Johan Otto **Doris** en Pbilippine Johanna Stork; tr. 2e Baarn 16 sept. 1939 Beatrix Johanna Catharina van Dorp, geb. Rotterdam 10 april 1899, † Baarn 10 okt. 1984, dr. van Abram en **Elizabeth** van Vollenhoven.

**VIIIb.** Cornelis Anne den **Tex**, geb. Amsterdam 25 mei 1867, directeur Stoomvaart Mij. Nederland, commissaris **Matrozen-Instituut** Kon. Nederlandsche Zeil- en Roeivereeniging 1896-, commissaris Amsterdamsche Rijnbeurtvaart 1897-1899, lid bestuur Leesmuseum 1897-1899, lid bestuur diakoniescholen **Waal-sche Kerk** 189%, lid bestuur Vereeniging tot Aanleg van een Rijen Wandelpark te Amsterdam 1899-, commissaris Sleep- en Drinkwaterdienst 1902-, lid Plaatselijke Commissie van Toezicht op de Openbare en Bijzondere Scholen 1902-, † Amsterdam 12 juli 1916, tr. Hilversum 17 dec. 1903 Martine Henriette van der Waarden, geb. Amsterdam 20 okt. 1875, † ald. 14 jan. 1961, dr. van Jean François en Maartje Hudig.

Uit dit huwelijk:

1. Nicolaas Jacob, volgt **VIIIb**.

2. Hester den **Tex**, geb. Amsterdam 2 febr. 1907, secretaresse

## DEN TEX

Gemeente-Musea, † Amsterdam 13 febr. 1952.

3. **Maria den Tex**, geb. Amsterdam 15 juni 1909, † Rotterdam 5 mei 1982, tr. Amsterdam 17 okt. 1934 Dr. Frederik Rutger Boot, geb. Hof van Delft 6 aug. 1908, econ. dr., employé firma Pierson en Co., bankiers, † Amsterdam 24 febr. 1980, zn. van Ir. Johannes **Cornelius** en Henriëtte Maria Schimmel.

**VIIIb**, Nicolaas Jacob den **Tex**, geb. Amsterdam 14 mei 1905, vice-consul der Nederlanden te Calcutta, onderdirecteur N.V. Stoomvaart Mij. "Nederland", † Amsterdam 6 nov. 1949, tr. Batavia 8 dec. 1931 Ingeborg Martha Clara Theodora von **Kessler**, geb. Berlijn 6 nov. 1906, † Amsterdam 5 mei 1988, dr. van Friedrich **Wilhelm Hellmuth** Bartholomeus en Elly Fromberg.

Uit dit huwelijk:

1. Ingeborg Elisabeth den **Tex**, geb. Berlijn 25 nov. 1934, tr. Amsterdam 9 april 1960 Mr. Guillaume **Francois Jonckheer**, geb. Batavia 17 sept. 1934, **lid** raad van bestuur Nationale Nederlanden N.V., verzekeringsconcern, zn. van Mr. Julius Anton Gerard en Judith Zweerts. *[Wassenaar]*

2. Comelis Anne, volgt **IXa**.

3. Hendrik Peter Godfried, volgt **IXb**.

**IXa**, Mr. Comelis Anne den **Tex**, geb. Berlijn 1 aug. 1937, directeur Nederlandse Reassurantie Groep N.V., tr. Amsterdam 26 sept. 1964 Marie Beatrix Dukkers van Emden, geb. New York 14 mei 1942, **coördinator** groepspraktijk Huizen, dr. van Mr. Abraham Julius Egbert en Elisabeth Josephine Marie **Schmidt**. *[Huizen]*

Uit dit huwelijk:

1. Annemarie Elisabeth den **Tex**, geb. Amsterdam 28 jan. **1967**.

2. Nicolaas Jacob den **Tex**, geb. Amsterdam 30 jan. **1969**.

**IXb.** Mr. Hendrik Peter Godfried den Tex, geb. Amsterdam 17 nov. 1946, partner reclamebureau, tr. Vught 17 juli 1971 Mr. Elisabeth Catharina Seraphine Maria de Leeuw, geb. 's-Hertogenbosch 27 juni 1947, werkzaam Stichting Opleiding Makelaardij, dr. van Frédérique Guillaume Dyonise Marie en Seraphine Maria Panis. [Blaricum]

Uit dit huwelijk:

1. Jeroen Pieter den Tex, geb. Amsterdam 24 sept. 1973.
2. Olivier Alexander den Tex, geb. Amsterdam 7 mei 1975.
3. Hester Willemijn den Tex, geb. Amsterdam 14 april 1978.

**VIIc.** Ir. Karel den Tex, geb. Amsterdam 1 okt. 1868, werktuigk. ing., ingenieur Mij. tot Exploitatie van Staatsspoorwegen, † Bilthoven 25 juni 1930, tr. Arnhem 14 sept. 1893 Jkvr. Adrienne Cornelia Philippine des Tombe, geb. Amersfoort 2 maart 1867, † Amsterdam 6 juli 1955, dr. van Jhr. François Joan Adriaan en Beatrix Cruijs.

Uit dit huwelijk:

1. Nicolaas Jacob, volgt **VIIIc.**
2. François Joan Adriaan, volgt **VIIIId.**

**VIIIc.** Ir. Nicolaas Jacob den Tex, geb. Arnhem 4 juli 1894, werktuigk. ing., chief Installation Services Pratt & Whitney Aircraft Division, United Aircraft Corp., † Falls Village (Connecticut) 17 jan. 1978, tr. le Utrecht 7 aug. 1919 (echtsch. uitgespr. bij vonnis District Court 1 lth distr. Montana 29 okt. 1935) Louise Elisabeth Alexandra Ermgaerd barones Taets van Amerongen, vrouwe van Woudenberg en van Kamerik en de beide Houtdijken, geb. Zeist 6 april 1897, † Bussum 28 jan. 1977, dr. van Willem Hendrik baron Taets van Amerongen, heer van Wouden-

berg en Jkvr. Anna Elisabeth Melvill van Cambee; zij tr. 2e 's-Gravenhage 31 maart 1937 (echtsch. ingeschr. ald. 20dec. 1948) Jakob Anne Post, wedr. van Clasina Kruijt en tr. 3e Reading (Berkshire) 31 dec. 1948 Jhr. Germain Jacques Stoop, heer van Oudshoorn, Gnephoek en de Ridderbuurt, wedr. van Johanna Margaretha Piek en gesch. echtg. van Hendrika Johanna van der Kloot Meyburg; tr. 2e Los Angeles 18 sept. 1936 Martha Caples, geb. Baltimore (Maryland), † Cornwall Bridge (Connecticut) 27 sept. 1958; tr. 3e Agincourt (Ontario) 4 juni 1960 Margaretha van Bueren, wed. van Willem Anthonius den Tex (VIIIa).

Uit het eerste huwelijk:

1. Elisabeth Marguerite den Tex, geb. Hof van Delft 22 okt. 1920, fysisch therapeute, tr. Hendrik Jan Post, geb. Heukelum 21 nov. 1920.  
*[Glenhead, New York]*

2. Karel, volgt IXc.

3. Elena Nina den Tex, geb. Maam 20 juli 1924, † 's-Hertogenbosch 16 juli 1938.

IXc. Karel den Tex, geb. East Greenwich (Rhode Island) 13 aug. 1922, werktuigk. ing., werktuigkundig ontwerper, tr. Beacon (New York) 30 juni 1953 Anita Tripett Cummings, geb. Baltimore 28 okt. 1926, B.A., planner Olmstead County Human Services, dr. van Carl Elwood Cummings en Anita Triplett.

Uit dit huwelijk:

1, Adrienne Louise den Tex, geb. Stuttgart-Degerloh (Baden-Württemberg) 23 april 1956, B. Sc., industrial designer, consultant, tr. Harvey Leroy Ertle, geb. 9 okt. 1957

*[Novato, Californië]*

2. Charles William den Tex, geb. Poughkeepsie (New York) 29 jan. 1958, werkzaam in aannemersbedrijf, tr. Victoria Eggebraat-

en Clausson.

*[Lynnwood, Washington]*

**VIId.** François Joan Adriaan den **Tex**, geb. Arnhem 12 nov. 1897, architect, † Bussum 22 febr. 1969, tr. Genève 20 juni 1934 Elisabeth Madeleine Gampert, geb. Genève 6 dec. 1906, dr. van Prof. Dr. Auguste en Alice Picot. *[Amsterdam/*

Uit dit huwelijk:

1. Adrienne **Cornélie** Philippine den **Tex**, geb. Amsterdam 11 juni 1935, kunstschilderes, tr. Amsterdam 26 maart 1965 Ir. Peter Johan Hoogenberk, geb. Djokjakarta (Midden-Java) 16 april 1935, **scheepsbouw**k. ing., ingenieur Ministerie van Defensie, zn. van Mr. Dr. Hendrik en Emilie Maria Augusta Rink. *[Leiden]*

2. Nicolaas Jacob den **Tex**, geb. Amsterdam 4 juli 1937, werkzaam Academisch Ziekenhuis Vrije Universiteit te Amsterdam.

*[Amstelveen/*

3. Jean René den **Tex**, geb. Amsterdam 30 maart 1940, employé Bank Mees & Hope. *[Amsterdam]*

4. Carla den **Tex**, geb. Laren (N.-H.) 6 jan. 1943, M.O. handenarbeid, tr. Dordrecht 2 okt. 1970 Ing. Ferrand Whaley Hudig, geb. Haaksbergen 3 aug. 1943, landbouwk. en bedrijfs-econ. ingenieur, taxateur onroerend **goed/onteigeningsadviseur** Overwater-Strijen B.V., zn. van Roelof Constantijn en Hendrike Frederike Gerharda van Beuningen en wedr. van Johanna **Catharina Heringa**. *[Strijen]*

**VIId.** Mr. Gideon Mari den **Tex**, geb. Amsterdam 5 febr. 1870, adjunct-commies Prov. Griffie Gelderland te Arnhem 1895-1898, directeur Surinaamsche Bank ald., penningmeester Vereniging Samenwerking te Amsterdam 1901-, penningmeester Volksbond Vereniging tegen Drankmisbruik te Amsterdam 1901-, † Naar-





D. Bueno de Mesquita, 1916

Doek, 50 × 40,5 cm.

MR. GIDEON MARI DEN TEX  
(1870-1916)

Part. coll.

Foto Icon. Bur.

den 17 nov. 1916, tr. Amsterdam 19 maart 1896 Anna Maria Boissevain, geb. Amsterdam 23 jan. 1872, † Naarden 27 april 1924, dr. van Jan en Petronella Gerharda Johanna Brugmans.

Uit dit huwelijk:

1. **Matthijs den Tex**, geb. Amsterdam 13 jan. 1897, † Arnhem 5 febr. 1897.

2. Mr. Dr. Jan den Tex, geb. Amsterdam 8 mei 1899, hist. dr. h.c., archeoloog, jurist, lid bestuur "De Hollandse Molen" en Vereniging tot behoud van Natuurmonumenten, lid bestuur Vereniging tot Instandhouding Internationale School van Wijsbegeerte, secretaris Alliance Française te Amsterdam, † Amersfoort 25 nov. 1984, tr. Boedapest 9 juni 1938 Klara Weisz, geb. ald. 8 okt. 1915, dr. van Marcus en Klara Weisz.

*[h. Nieuw Heerlijkheid, Leusden]*

VIIe. Paul den Tex (O.H.O., R.N.L.), geb. Amsterdam 14 maart 1871, directeur 1899-, commissaris Kon. Nederlandsche Stoomboot-Mij. 1930-1951, secretaris Commissie voor de Rijnvaart 1900-, lid bestuur Vereniging ten behoeve der Arbeidersklasse 1902-, lid bestuur Amsterdamsche Droogdok-Mij. 1902-, lid hoofdbestuur Nederlandsch-Zuidafrikaansche Vereeniging 1902-, † Amsterdam 7 juli 1958, tr. Heerlen 15 febr. 1900 Abramina Adriana Engelberts, geb. Voorschoten 4 dec. 1877, † Amsterdam 1 sept. 1962, dr. van Mr. Pieter Nicolaas en **Abramina** Adriana barones van Neukirchen genaamd Nijvenheim.

Uit dit huwelijk:

1. Jules, volgt VIIIe.

2. Anna Mathilde den Tex, geb. Amsterdam 17 mei 1907, tr. Amsterdam 1 maart 1932 **Walraven** van Hall, geb. Amsterdam 10 febr. 1906, stuurman koopvaardij, directeur kantoor Zutphen H.

Oijens & Zonen N.V., commissionairs in effecten, lid firma Wed. J. te Veltrup en Zn., † (gefusilleerd) Haarlem 12 febr. 1945, zn. van Mr. Adriaan Floris en Petronella Johanna Boissevain.

[Amstelveen]

VIIIe. Jules den **Tex**, geb. Amsterdam 16 dec. 1900, secretaris en directeur kantoor Rotterdam Amsterdamse Liquidatiekas, adjunct-secretaris Kon. Nederlandse Jaarbeurs, ambtenaar Centrale Dienst In- en Uitvoer, secretaris bestuur Stichting Havenbelangen Rotterdam, † Zeist 3 dec. 1977, tr. Utrecht 6 mei 1930 Maria Elisabeth **Waller**, geb. Amsterdam 11 maart 1905, † Zeist 29 jan. 1978, dr. van Mr. **Herman** en Helena Wigboldina Florentina **Waller**.

Uit dit huwelijk:

1. Paul, volgt IXc.
2. Helena den **Tex**, geb. Rotterdam 26 sept. 1934, bibliothecaresse gemeentebibliotheek te Rotterdam. [*s-Gravenhage*]
3. Anna Mathilde den **Tex**, geb. Bilthoven 24 juli 1938, ambtenaar Ministerie van Buitenlandse Zaken. [*s-Gravenhage*]

IXc. Mr. Paul den **Tex**, geb. Rotterdam 21 febr. 1931, directeur Hubrecht Trust Mij. te Amsterdam, tr. Driebergen-Rijsenburg 4 april 1959 Olga **Constance** van Eeghen, geb. Amsterdam 12 mei 1933, dr. van Henri Louis en Jkvr. Catharina Margaretha Boreel.

[Bilthoven]

Uit dit huwelijk:

1. Catharina Margaretha den **Tex**, geb. Amsterdam 16 jan. 1960, bejaardenverzorgster Henriëtte Swellengrebel Huis. [*Utrecht*]

2. Theodoor, volgt Xa.

3. Drs. Jeroen den **Tex**, tweeling met voorgaande, geb. Arnhem 12 nov. 1962, econ. drs., marketing medewerker **Procter & Gamble** te Rotterdam. *[Rotterdam]*

4. Robert-Janden**Tex**, geb. Bilthoven 15 dec. 1969. *[Bilthoven]*

Xa. Theodoor den **Tex**, geb. Arnhem 12 nov. 1962, customer support **executive** bij Datastream International Limited te Rotterdam, tr. Albrandswaard 4 april 1987 Cornelia Anna Elisabeth van Giffen, geb. Haarlem 2 febr. 1952, sales support assistant bij Digital Equipment Corporation B.V. te Utrecht, dr. van Hans en Willemien Maria van Doomeveld. *[Utrecht]*

Uit dit huwelijk:

Maria **Janna Henriette** den **Tex**, geb. Utrecht 1 nov. 1988.

VIIIf. Emile den **Tex** (O.O.N.), geb. Amsterdam 8 aug. 1874, directeur **Amsterdamse Liquidatiekas**, † Amsterdam 7 mei 1962, tr. Amsterdam 27 mei 1908 Louise Heldring, geb. Amsterdam 24 dec. 1885, † Hilversum 18 april 1943, dr. van Balthazar en Anna Henriette Louise **Sillem**.

Uit dit huwelijk:

1. Comelis Anne, volgt VIIIf.

2. Emile, volgt VIIIg.

VIIIIf. Cornelis Anne den **Tex**, geb. Amsterdam 10 juni 1916, 2e luitenant art., kunstschilder, graficus, tr. Hilversum 25 april 1949 Frédérique **Cécile** Frowein, geb. Hilversum 19 april 1924, dr. van Mr. Frederik **Johann** en **Paulina** Geertruida Maria van **Tou-ion** van der Koog. *[Bergen, N.-H.]*

Uit dit huwelijk:

1. Jan Pieter, volgt IXd.

2. Emile den **Tex**, geb. Amsterdam 5 maart 1953, musicus, tr. Amsterdam 9 sept. 1987 **Hester** van der Vliet, geb. Leiden 30 nov. 1961, dr. van Marius en Iris Mathilde Lulof. [*Amsterdam*]

3. Niels den **Tex**, B.A. (social geography/politics), geb. Bergen 22 okt. 1959, student development studies Institute of Social Studies te 's-Gravenhage. [*'s-Gravenhage*]

**IXd**, Jan Pieter den **Tex**, geb. Arnhem 17 febr. 1950, musicus [*p/a Amsterdam*], tr. (door echtsch. ontb.) Jacqueline Jacoba Philippine Royaards, geb. Schoorl 9 april 1949 [*Amsterdam*], dr. van Comelis Willem en Rensina ten Holt.

Uit dit huwelijk:

Elisabeth Louise den **Tex**, geb. Amsterdam 26 okt. 1977.

**VIIIg**. Prof. Dr. Emile den **Tex** (R.N.L.), geb. Amsterdam 3 nov. 1918, wis- en natuurk. dr., geoloog, emeritus-hoogleraar petrologie, mineralogie en kristallografie Rijksuniversiteit te Leiden, tr. Amsterdam 3 juni 1947 Rudolphine Lips, geb. Raamsdonk 10 juni 1921, dr. van Charles Antonius **Henricus** Aloijsius Maria en Aletta Johanna Versteegh. [*Zoeterwoude*]

Uit dit huwelijk:

1. Drs. Gideon Emile den **Tex**, geb. Leiden 3 aug. 1948, litt. neerl. drs., vertaler. [*Amsterdam*]

2. Drs. Louise den **Tex**, geb. Raamsdonksveer 18 juni 1950, kunsthst. dra., restauratrice. [*Amsterdam*]

3. Charles den **Tex**, geb. Camberwell (Victoria) 21 april 1952, tekstschrijver, adviseur, tr. Oegstgeest 29 okt. 1982 Anneloes Timmerije, geb. Amsterdam 20 maart 1955, algemeen manager Bureau Sova-Test, dr. van Anthonie en Grisilde Schenkhuizen. [*Amsterdam*]

4. Nicolaas Jacob, volgt IXd.

5. Pauline Emilie den Tex, geb. Leiden 16 aug. 1962, studente klassieke talen. [Amsterdam]

6. Johannes den Tex, geb. Leiden 2 febr. 1965. [Schoorl]

IXd. Drs. Nicolaas Jacob den Tex, geb. Melbourne 10 okt. 1955, wis- en natuurk. drs., systeemanalist Volmac Automation Centre B.V. te Utrecht, tr. Leiderdorp 17 dec. 1974 Susanna Elisabeth van der Holst, geb. Leiden 7 okt. 1956, dr. van Christiaan en Susanna Elisabeth Masurel. [Amersfoort]

Uit dit huwelijk:

1. Rozemarijn Laurette den Tex, geb. Leiden 6 aug. 1977.

2. Angela Claire den Tex, geb. Leiden 2 maart 1979.

3. Emile Vincent den Tex, geb. Leiden 27 okt. 1981.

4. Ilse den Tex, geb. Leiden 20 okt. 1983.

**Literatuur.** Genealogie: *Nederland's Patriciaat* 27 (1941); *Nederland's Adelsboek* 78 (1987); *Gens Nostra* 17 (1972) 133; A.R.M. Mommers. *Brabant van Generaliteitsland tot Gewest* (Nijmegen 1953) 540 en passim.

Levensberichten: (11,111) in A.J. van der Aa. *Biografisch Woordenboek der Nederlanden* 18/19 (Haarlem z.j.) 84-87; (II, III, III-1, IVb) in *N.N.B. W.* 4 (1918) 1301-1304; (VIII f) in P.A. Scheen. *Lexicon Nederlandse beeldende kunstenaars 1750-1950* ('s-Gravenhage 1970) 436.

**Familiepapieren:** Den Tex en Bondt (Gemeentelijke Archiefdienst Amsterdam).

## DE VOS

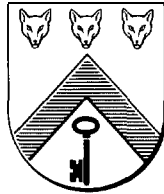

**Wapen.** In zilver een blauwe keper, vergezeld boven van drie aanziende vossenkoppen van natuurlijke kleur naast elkaar, beneden van een rechtop staande zwarte sleutel. Helmteken: een vossekop van het schild tussen een vlucht. Dekkleden: blauw gevoerd van zilver.

De oudst bekende afbeeldingen van dit wapen, lakafdrukken van Willem (VIIa) en Jacob (VI-3), dateren van omstr. 1830 (collectie lakafdrukken Centraal Bureau voor Genealogie). Volgens het supplement op het *Armoriul Général* van J.B. Rietstap zou de sleutel blauw zijn en de vlucht rood.

## Genealogie

*(De uitwerking begint na generatie III)*

I. Anthony de Vos, † voor 25 okt. 1657, tr. N.N., wed. te Hamm (Westfalen) 25 okt. 1657, woonde 1661 te "Assenberg".

II. Jeuriaan de Vos, geb. Hamm 14 nov. 1628, vestigde zich te Amsterdam 1643, lidmaat Vlaams Doopsgez. gemeente ald. 1

nov. 1648, ging in 1649 inwonen bij zijn neef Joris de Wijse, notaris **ald.** (geadmitterd 17 sept.) 1657-1675, † 28 juni, begr. **ald.** 2 juli 1676, tr. Amsterdam 11 nov. 1657 Anna **L(e)unin(c)khuij-**sen, geb. Amsterdam 31 mei 1637, † 9, begr. **ald.** 14 nov. 1678, dr. van **Barent** Coertsz. en Janneken Hendriks van Meppen.

**III.** Jacob de Vos, geb. Amsterdam 3 maart 1671, opgeleid tot schavenmaker, winkelier te Amsterdam (**1695**), † **ald.** 7, begr. 13 jan. 1735, tr. Amsterdam 27 febr. 1695 Margaretha Weedeman, geb. Amsterdam 5 juli 1672, † **ald.** 9 febr. 1736, dr. van Harmen en Eva Focking.

Uit dit huwelijk:

1. Eva de Vos, geb. Amsterdam 29 nov. 1695, † 14, begr. **ald.** 19 maart 1756, tr. Amsterdam 17 mei 1739 Jan **Hesselink**, geb. Deventer omstr. 1701, meester-tingieter aan de Nieuwedijk te Amsterdam, **begr.** **ald.** 10 maart 1774; hij **hertr.** Amsterdam 2 april 1758 Ida van **Dockum**, wed. van Benedictus **Paulij**.

2. Anna de Vos, geb. Amsterdam 11 april 1697, † **ald.** 5 febr. 1699.

3. Margaretha de Vos, geb. Amsterdam 23 juni 1698, † **ald.** 1700.

4. **Hermanus de Vos**, geb. Amsterdam 21 nov. 1699, † 26, begr. **ald.** 30 dec. 1724.

5. Anna de Vos, geb. Amsterdam 5 juni 1701, † **ald.** 15 juni 1701.

6. Jacob de Vos, geb. Amsterdam 9 nov. 1702, † **ald.** 1703.

7. Jacob, volgt IV.

8. Anna de Vos, geb. Amsterdam 24 jan. 1706, † 12, begr. **ald.** 16 april 1714.

9. **Isaak de Vos**, geb. Amsterdam 23 febr. 1708, † 22, begr. **ald.**



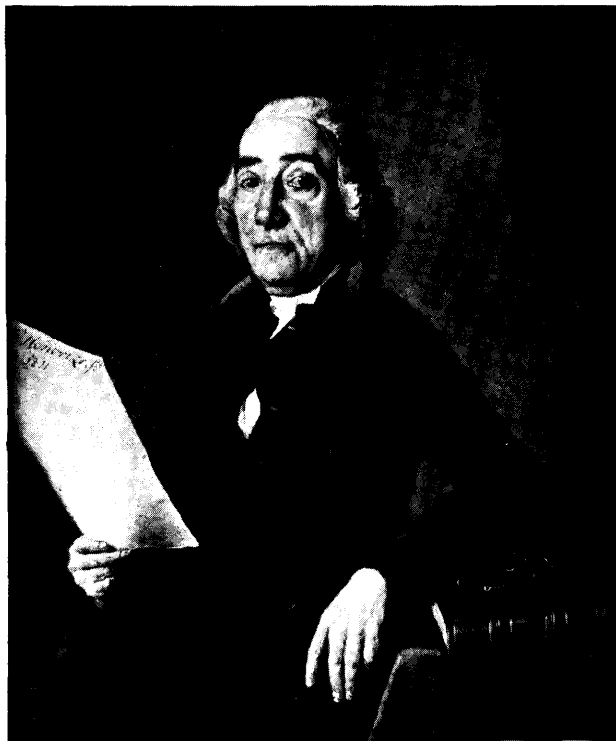

Wybrand Hendriks, 1811

Paneel, 34,5 × 29 cm.

JACOB DE VOS  
(1735-1833)

Coll. en foto Rijksmuseum Amsterdam

26 sept. 1714.

10. Dochter, geb. en † Amsterdam 7 april 1710.

II. **Daniel** de Vos, geb. Amsterdam 1 mei 1712, † 7, begr. ald.  
10 okt. 1714.

IV. Jacob de Vos, geb. Amsterdam 24 aug. 1704, firmant **Scheltes & de Vos**, cargadoors, † Amsterdam 22 dec. 1781, tr. Amsterdam 22 aug. 1734 Catharina van den Brie, geb. Haarlem 27 okt. 1710, t Amsterdam 21 dec. 1740, dr. van Willem en Elisabeth de Haan.

Uit dit huwelijk:

1. Jacob de Vos, geb. Amsterdam 4 dec. 1735, firmant **Baerlman & de Vos**, en **De Vos & Sanderus**, assurantiebezorgers, lid Kon. Nederlandsch Instituut van Wetenschappen, Letterkunde en **Schoone Kunsten** 1816, lid Kon. Academie van Beeldende Kunsten, t Amsterdam 28 jan. 1833.

2. Elisabeth de Vos, geb. Amsterdam 17 juli 1737, begr. ald. 3 febr. 1739.

3. Willem, volgt V.

4. **Kornelis** de Vos, geb. Amsterdam 13 dec. 1740, begr. ald. 19 nov. 1742.

V. Ds. Willem de Vos, geb. Amsterdam 7 jan. 1739, doopsgezind predikant te Haarlem **1760-**, te Amsterdam 1762-1814, mede-oprichter Algemeene Doopsgezinde Sociëteit 1811, † ald. 8 jan. 1823, tr. le Haarlem 11 febr. 1766 Elisabeth Kops, geb. Haarlem 14 sept. 1744, † Amsterdam 15 dec. 1774, dr. van **Goedschalk** en (Anna) Maria **Pieters** Kops; tr. 2e Nieuweramstel 9 juli 1776 **Jacoba** Stockelaar, geb. Amstelveen 5 nov. 1745, † Amsterdam 12 maart 1804, dr. van Jan en **Aletta** van Rixtel.

Uit het eerste huwelijk:

1. Jacob de Vos, geb. Amsterdam 11 febr. 1769, begr. ald. 6 juli 1769.

2. Maria de Vos, geb. Amsterdam 14 mei 1771, † ald. 18 jan. 1822, tr. Amsterdam 21 okt. 1792 Gerrit de Clercq, geb. Amsterdam 19 aug. 1771, koopman, † Amsterdam 15 sept. 1817, zn. van Stephanus en Maria Bosch.

3. Catharina de Vos, geb. Amsterdam 11 jan. 1773, † ald. 12 jan. 1845, tr. Amsterdam 20 nov. 1796 Pieter de Clercq, geb. Amsterdam 29 aug. 1773, koopman, † Amsterdam 15 juni 1830, zn. van Stephanus en Maria Bosch.

4. Jacob, volgt VI.

VL Jacob de Vos (R.N.L.), geb. Amsterdam 5 dec. 1774, achtereenvolgens firmant De Vos & Sanderus, De Vos, en De Vos & Zoon, assurantiebezorgers te Amsterdam, lid Mij. Felix Meritis 1791-, lid Haarlems Gezelschap Democriet 1795-, lid 1814-, secretaris 4e klasse Kon. Nederlandsch Instituut der Wetenschappen, Letterkunde en **schoone** Kunsten 1816-, lid Prov. Utrechtsch Genootschap, lid Mij. der Nederlandsche Letterkunde, **vice-president** raad van bestuur Kon. Academie van Beeldende Kunsten te Amsterdam, president Mij. tot bevordering van Beeldende Kunsten, **diaken Doopsgezinde Gemeente** te Amsterdam 1814-1819, † Bloemendaal 23 juli 1844, tr. Almelo 23 mei 1797 Catharina **Joanna** Coster, geb. Almelo 9 dec. 1774, diakones Doopgezinde Gemeentete Amsterdam 1814-1819, † Baam 16 juli 1820, dr. van Gerrit en Catharina ten **Kate**.

Uit dit huwelijk:

1. Willem, volgt VIIa.

2. Dr. Gerrit de Vos, geb. Amsterdam 19 juni 1800, med. dr.,

geneesheer, † Nieuwer-Amstel 26 jan. 1831, tr. Amsterdam 20 febr. 1829 Engeltje van Effen, geb. Rhenen 3 juli 1805, † Amsterdam 13 nov. 1872, dr. van Theodorus en Johanna Roelofs; zij hertr. Amsterdam 8 jan. 1840 Matthijs Westendorp.

3. Jacob de Vos (R.N.L.), geb. Amsterdam 28 maart 1803, firmant De Vos & Zoon, commissair in assurantiën, lid raad van bestuur, en voorzitter 1875-1876 Rijksmuseum van Schilderijen en Prenten, thesaurier, en vice-voorzitter 1861-1870 Kon. Academie van Beeldende Kunsten, lid bestuur Museum "Van der Hoop" 1863-†, commissaris paleis voor Volksvlijt 1864-1865, † h. Zorgvrij, Haarlem 8 juli 1878, tr. Amsterdam 18 aug. 1830 Abrahamina Henriette Wurfbain, geb. Amsterdam 5 jan. 1808, † ald. 26 jan. 1883, dr. van Johannes **Samuel** en Anna Maria Geertruida Hurrelbrinck.

4. Christiaan Hermanus, volgt VIIb.

VIIa. Willem de Vos (R.N.L., C.E.K.), geb. Amsterdam 9 mei 1799, koopman ald., adjudant in buitengewone dienst van Z.M. de Koning, 2e luitenant 1820-, le luitenant 1822-, kapitein (1824)-, majoor 1839-, luitenant-kolonel schutterij 1855-1866, lid bestuur Mij. Felix Meritis -†, lid Mij. tot Bevordering der Toonkunst -†, thesaurier Amsterdamsch Genootschap ter bevordering der Koe-pokinenting -†, † Amsterdam 17 mei 1876, tr. le Amsterdam 4 dec. 1823 Maria Jacoba de Clercq, geb. Amsterdam 3 mei 1798, † ald. 12 april 1835, dr. van Pieter en Catharina de Vos (V-2); tr. 2e Amsterdam 11 maart 1840 Jacoba Hermina Warnsinck, geb. Amsterdam 28 april 1808, † ald. 18 okt. 1864, dr. van Willem Hendrik en Cornelia Maria **Haakman**.

Uit het eerste huwelijk:

1. Johanna Jacoba de Vos, geb. Amsterdam 24 sept. 1824, †

Arnhem 6 okt. 1899, tr. Amsterdam 31 mei 1849 **Isaac Warnsinck**, geb. Amsterdam 22 maart 1811, architect, bestuurslid Mij. van Bouwkunst **1842-**, lid **1848-** en secretaris Kon. Nederlandsch Instituut van Wetenschappen, Letterkunde en **Schoone Kunsten 1848-** (sedert 1851 Kon. Academie van Wetenschappen), lid gemeenteraad **1851-** en wethouder van Amsterdam **1854-†**, † ald. 22 april 1857, zn. van Willem Hendrik en Cornelia Maria **Haakman**.

2. Catharina de Vos, geb. Amsterdam 28 maart 1826, † Velp (Gld.) 21 nov. **1896**, tr. Amsterdam 26 okt. 1854 Dr. Hermanus Coster, geb. Almelo 23 sept. 1815, med. dr., † Amsterdam 24 sept. 1881, zn. van Jan **Herman** en Amelia Coster.

Uit het tweede huwelijk:

3. Jacob de Vos, geb. Amsterdam 13 jan. 1841, † ald. 13 febr. 1841.

4. Willem Hendrik, volgt **VIIIa**.

**VIIIa**. Willem Hendrik de Vos, geb. Amsterdam 23 jan. 1842, assurantiebezorger, firmant De Vos & Zoon, **2e** luitenant **1867-**, le luitenant **1869-**, kapitein schutterij 1871-1877, † Amsterdam 3 dec. 1878, tr. Amsterdam 7 juni 1866 Cornelia Leembruggen, geb. Hillegom 5 okt. 1844, † Hilversum 9 juli 1909, dr. van Gerard en Johanna Cecilia **Elizabeth** Leembruggen.

Uit dit huwelijk:

1. Johanna Willemina de Vos, geb. Amsterdam 22 maart 1867, † 's-Gravenhage 6 juli 1934, tr. le Amsterdam 7 maart 1889 (echtsch. uitgespr. Riga 7 juni 1903) Friedrich Nikolai Otto von **Möller**, geb. Sommerpahlen (**Werro**, Lijfland) 18 mei, ged. **Anzen** (Lijfland) 13 juni 1854, † ? (voor 12 jan. **1926**), zn. van Friedrich Otto en Sophie von Glasenapp; hij hertr. N.N.; tr. 2e Laren (**N.-H.**) 21 april 1909 (echtsch. ingeschr. ald. 25 april 1916)

Johan Constant Prins, geb. Pontianak (West-Borneo) 11 dec. 1879, tandarts te Hilversum (1909), te Haarlem (1916), kunstschilder, † Bussum 23 mei 1957, zn. van Carel en Julie Charlotte **Ahrensman**; hij hertr. Laren 17 okt. 1923 **Jeanne** Henriëtte Steenhoff.

2. Willemina de Vos, geb. Amsterdam 14 jan. 1869, † Genève 22 sept. 1951, tr. Montreal 1 sept. 1892 Charles Daniël Walrave Boissevain (R.O.N.), geb. Amsterdam 26 juni 1866, directeur Blom & van der Aa, assuradeuren te Amsterdam, **luitenant-ter-zee** 2e kl., consul-generaal van Nederland te Montreal (**Quebec**) 1895-1901, † Genève 24 sept. 1944, zn. van Jan en Gerharda Johanna Brugmans,

3. Corneliade Vos, geb. Amsterdam 29 juni 1871, † Warnsveld 9 mei 1945, tr. Hilversum 17 aug. 1909 (echtsch. ingeschr. ald. 5 april 1916) Carel **Julius** Prins, geb. Padang-Pandjang (Sumatra's Westkust) 18 april 1884, tandarts te Hilversum en te Laren (N.-H.), † ald. 8 maart 1972, zn. van Carel en Julie Charlotte **Ahrensman**; hij hertr. Amsterdam 17 okt. 1917 Elisabeth Singels.

4. **Jacoba** Hermina de Vos, geb. Amsterdam 29 juli 1874, † Clarens (**Vaud**) 17 dec. 1883.

**VIIb.** Christiaan Hermanus de Vos, geb. Amsterdam 25 jan. 1805, assuradeur, werkzaam bij firma De Vos & Zoon, 2e luitenant schutterij 1825, † Rozendaal 19 oct. 1880, tr. le Amsterdam 17 april 1856 Catharina de Clercq, geb. Amsterdam 12 mei 1803, † ald. 31 dec. 1851, dr. van Gerrit en Maria de Vos (V-1); tr. 2e Amsterdam 17 april 1856 Sara de Clercq, geb. Amsterdam 12 maart 1810, † Rozendaal 17 aug. 1886, dr. van Pieter en **Ca**-tharina de Vos (V-2).

Uit het eerste huwelijk:

1. Jacob de Vos, geb. Amsterdam 12 juli 1831, † ald. 30 okt. 1834.
2. Maria de Vos, geb. Amsterdam 2 maart 1833, † 's-Gravenhage 28 juni 1914, tr. Rozendaal 29 sept. 1870 Mr. Gerard Jacobus van Hasselt, geb. Arnhem 3 jan. 1817, gemeentesecretaris van Rheden, lid Prov. Staten van Gelderland 1871-†, † Velp (Gld.) 11 aug. 1879, zn. van Diderick Gerhard Adriaan en Cornelia Johanna van de Poll en wedr. van Jkvr. Maria Beatrix van Sijpesteijn.
3. Willem de Vos, geb. Amsterdam 10 aug. 1834, † ald. 23 mei 1835.
4. Catharina Henriëtta Jacoba de Vos, geb. Amsterdam 6 okt. 1835, † 's-Gravenhage 29 dec. 1918, tr. Amsterdam 6 nov. 1862 Henri Marie de Vries, geb. Amsterdam 26 april 1836, agent De Nederlandsche Bank N.V. te 's-Gravenhage, lid Prov. Staten van Zuid-Holland 1904-†, † 's-Gravenhage 8 maart 1910, zn. van Hendrik Jan Marie en Maria de Vries.
5. Gerrit, volgt VIIIb.
6. Christina Hermina de Vos, geb. Amsterdam 5 juli 1838, † 's-Gravenhage 8 sept. 1913.
7. Jacoba Catharina de Vos, geb. Amsterdam 21 jan. 1840, schrijfster van kinderboeken onder het pseudoniem 'Cella', † Velp (Gld.) 30 juli 1900.
8. Catharina de Vos, geb. Amsterdam 23 aug. 1843, † Velp 30 juli 1897.
9. Jacob Juriaan de Vos, geb. Amsterdam 16 jan. 1845, † ald. 24 febr. 1845.

VIIIb. Gerrit de Vos, geb. Amsterdam 15 mei 1841, lid firma Hollandsche Bank De Vos en **Vrede** te 's-Gravenhage, † ald. 31

okt. 1912, tr. Rozendaal 15 aug. 1872 **Louisa Maria** Margadant, geb. Rozendaal 24 sept. 1841, † 's-Gravenhage 16 april 1910, dr. van Ds. Jacobus Floris en Adriana Leonarda Huijgens.

Uit dit huwelijk:

**IX.** Ir. Christiaan Hermanus de Vos (R.N.L.), geb. 's-Gravenhage 17 okt. 1877, werktuigk. ing., hoofdingenieur Telegrafie en Telefonie, hoofd Radiodienst P.T.T., † Haarlem 22 febr. 1949, tr. Amsterdam 19 juli 1904 Henriette Maria Catharina de Bas, geb. Amsterdam 29 mei 1878, † Vlaardingen 28 dec. 1967, dr. van Mr. Jan Adrianus en Froukje Visser.

Uit dit huwelijk:

1. Louise Marie de Vos, geb. (Utrecht) omstr. 1905, † ald. 30 nov. 1918.

2. Jeannette Adriana de Vos, geb. Utrecht 29 jan. 1910, tr. 's-Gravenhage 21 maart 1941 Johannes Jacobus **Roelants**, geb. Apeldoorn 18 juni 1903, administratief en **financieel-economisch** adviseur N.V. Zwervers Vereenigde Maatschappijen te Vlaardingen, † ald. 28 juli 1987, zn. van Pieter Johannes Jacobus en Lutgera **Wilhelmina** Begemann. *[Vlaardingen]*

3. Levenloze won, geb. Utrecht 16 febr. 1917.

**Literatuur.** Genealogie: I.H. van Eeghen. "De familie de Vos: kerk, kunst en zaken", **Doopsgezinde Bijdragen** (1980) 124-136; I.H. van Eeghen. "De Vos & Zoon en de Amsterdamse **assurantie**bezorgers", **Jaarboek Amstelodamum 72** (1980) 44-62; P. van Eeghen. **Familieboek De Clercq** (z.pl. 1940).

Levensberichten: (V, V-1, VI) in *N.N.B.W.* 10 (1937) 1137-1138.

**Familiepapieren:** familiearchief De Vos (Kon. Oudheidkundig



Genootschap te Amsterdam); archief De Vos en Zoon (Gemeentelijke Archiefdienst Amsterdam).



Ingekleurde foto

WILLEM GERRIT WENDELAAR (R.N.L.)  
(1858-1941)

## WENDELAAR



**Wapen.** In blauw, geplaatst op een grasgrond, een gouden vat met zwarte hoepels, aan weerszijden vergezeld van een klimmend zilveren schaap, het rechter schaap omgewend, samen **overtopt** door een zilveren kuipersdissel, goud **gesteeld**. Helmteken: een schaap van het schild, uitkomend. Dekkleden: blauw gevoerd van goud.

De oudst bekende afbeeldingen van dit wapen dateren uit het derde kwart van de **18e** eeuw: op een pijpgermte **dat** in 1775 vervaardigd werd, waarschijnlijk voor Eelke (gen. **V**) of diens broeder Sjoerd Wendelaar (1741-1810).

## Stamreeks

I. Freerk Wendelaar, houtzager te Dokkum 1655, tr. N.N.

II. Evert Freerksz Wendelaer, geb. Bourtange, poorter van Dokkum 29dec. 1665, lijnslager ald., † ?, tr. (ondertr. Dokkum 7 april 1660) **Ints** Bauckes, uit Wouterswoude, dr. van Baucke

Mients en N.N.

III. **Tonis Everts**, ged. Dokkum 15 april 1661, meester-kuiper ald., † ?, tr. le Dokkum 9 juli 1682 Eelckjen Fockes, uit Dronrijp, † tussen 3 febr. 1699 en 9 juli 1703; tr. 2e Dokkum 3 maart 1709 Rinske Sjoerds **Adama**, uit Dokkum.

IV. **Focke Teunis**, ged. Dokkum 7 okt. 1691, woonde te **Hal-lum** 1719, 1728, poorter van Dokkum 11 febr. 1730, **meester-kuiper** en beurtschipper ald., kwam met attestatie te Ferwerd 17 mei 1733, te **Blija** 7 mei 1738, † voor 2 mei 1760, tr. Dokkum 28 nov. 1717 Maryke Saakes, uit Wafstermolen, † **Blija** tussen 12 juli 1763 en 15 okt. 1768.

### Genealogie

V. Eelke Wendelaar, geb. Dokkum 26 juni 1730, deurwaarder Noorderkerk Amsterdam, † ald. 28 nov. 1778, tr. le Amsterdam 20 mei 1760 **Anna Christina Cock**, ged. Voorst 6 april 1727, † Amsterdam 5 jan. 1768, dr. van Paulus en Johanna ter Wel; tr. 2e Amsterdam 24 juli 1768 Jannitje van de Ried, ged. Rijssen 20 maart 1740, † Amsterdam 30 juni 1825, dr. van **Garrit** en **Hendrijne Harbers**.

Uit het tweede huwelijk:

1. Fokke Wendelaar, ged. Amsterdam 20 juni 1770, koster Oude kerk ald., oprichter 1799 firma F. & G. Wendelaar, commissionairs in effecten, † Amsterdam 31 dec. 1838, tr. Amsterdam 29 sept. 1799 Gerarda de Clercq, ged. Amsterdam 26 juni 1771, t ald. 5 okt. 1843, dr. van Dirk en Catharina **Cornelia** de Clercq.

## 2. Gerrit, volgt VI.

VI. Gerrit Wendelaar, ged. Amsterdam 21 okt. 1772, makelaar 1794, oprichter 1799 firma F. & G. Wendelaar, commissionairs in effecten, † Amsterdam 12 maart 1856, tr. Amsterdam 26 okt. 1800 Aagje van Coeverden, ged. Amsterdam 15 maart 1780, † ald. 25 juni 1839, dr. van Willem Louwrens en Maria Frena.

Uit dit huwelijk:

1. Jan Wendelaar, geb. Amsterdam 24 sept. 1801, † ald. 2 mei 1820.
2. Willem Louwrens, volgt VIIa (A).
3. Fokke Eelke, volgt VIIb (B).
4. Alida Henriette Wendelaar, geb. Amsterdam 18 okt. 1806, regentes Diaconiehuizen ald., † ald. 31 dec. 1860.
5. Maria Comelia Wendelaar, geb. Amsterdam 9 april 1808, † ald. 11 dec. 1837.
6. Jannetta Gerarda Wendelaar, geb. Amsterdam 15 juli 1812, † ald. 1 juni 1815.

## A

VIIa. Willem Louwrens Wendelaar, geb. Amsterdam 3 juli 1803, lid firma F. & G. Wendelaar, † Amsterdam 25 febr. 1868, tr. Schoonhoven 10 juni 1854 Carolina Dorothea Debora Bonga, geb. Nieuwkoop 1 juni 1824, diakonesse Remonstrantsche Weeshuis 1865-1868, 1871-1874, 1877-1880, † Berg en Dal 15 jan. 1903, dr. van Ds. Simon en Marte Maria Sophia Albers.

Uit dit huwelijk:

1. Willem Gerrit, volgt VIII.

2. Gerrit Simon Hendrik Wendelaar, geb. Amsterdam 7 jan. 1861, voorzitter Burgerlijk Armbestuur Ubbergen, bestuurslid Inrichting voor Ooglijders te Nijmegen, † h. de Wychert, Berg en Dal 21 febr. 1921.

VIII. Willem Gerrit Wendelaar (R.N.L.), geb. Amsterdam 30 okt. 1858, lid firma F. & G. Wendelaar 1881-1923, bestuurslid, laatst. voorzitter Prins Hendrikstichting **te Egmond aan Zee 1886-1939**, commissaris **Vereeniging** tot Oprichting en Instandhouding van het Protestantisch Weduwen- en Weezenfonds **1898-?**, penningmeester **1899-**, en voorzitter Vereeniging voor den Effectenhandel 1912-1923, † Woluwe-Sint Lambrechts (Brussel) 27 mei 1941, tr. le Arnhem 17 maart 1881 Elisabeth Jeannette Christine Serlé, geb. **Pati** (res. Semarang, Midden-Java) 19 juni 1860, † Amsterdam 8 mei 1922, dr. van Symon en Elisabeth Andreas; tr. 2e Boedapest 2 juni 1923 Jolantha Maria Theresia Bar, geb. Julia Major (Hongarije) 8 juni 1881, † Brussel 9 juni 1944, dr. van Josef en Theresia Hentz.

Uit het eerste huwelijk:

1. Willem **Carel**, volgt **IXa**.

2. Elisabeth Wendelaar, geb. Amsterdam 13 febr. 1883, † ald. 12 maart 1936, tr. le Amsterdam 24 jan. 1907 (echtsch. ingeschr. **ald.** 21 maart 1916) Jhr. Mr. Elisa Comelis **Unico** van Doorn (R.N.L., O.O.N.), geb. Middelburg 5 aug. 1881, advocaat en procureur, deken Orde van advocaten bij de Hoge Raad der Nederlanden, raadsheer-plv. gerechtshof 's-Gravenhage, † ald. 19 maart 1958, zn. van Jhr. Mr. Johan en **Marij** Vincentia Boddart; tr. 2e Doorn 21 juni 1920 Mr. Hendrik Frederik Willem Jeltjes, geb. 's-Gravenhage 24 dec. 1875, griffier kantongerecht Ridderkerk 1910-, substituut-griffier gerechtshof Amsterdam 1920-, †

Velp (Gld.) 28 nov. 1969, zn. van Theodoor en Anna Elisabeth Schalekamp.

3. Carolina Dorothea Debora Wendelaar, geb. Amsterdam 30 nov. 1884, † Overveen 3 aug. 1970, tr. Maarn 10 nov. 1910 Jacobus Philippus de Josselin de Jong, geb. h. Emmaus, Sint Oedenrode 22 maart 1873, majoor tit. I.L., adjudant i.b.d. van Koningin Wilhelmina en Koningin Juliana, assuradeur, lid firma H. van Veeren, directeur Ond. Brandwaarborg Mij. Loenen a/d Vecht van 1813 c.a., † Heemstede 27 maart 1958, zn. van Daniel en Sophia Anna Voorduin.

4. Gerrit, volgt IXb.

IXa. Mr. Willem Carel Wendelaar (R.N.L., O.O.N.), geb. Amsterdam 1 jan. 1882, advocaat 's-Gravenhage 1906-, ambteenaar Ministerie van Oorlog 1912-, burgemeester van Alkmaar 1919-1934, lid Prov. Staten van Noord-Holland 1931-1934, lid Tweede Kamer der Staten-Generaal 1933-1946, lid Eerste Kamer 1948-1956, voorzitter Vereniging van Nederlandse Gemeenten 1927-, voorzitter Liberale Staatspartij De Vrijheidsbond 1933-1938, voorzitter Vereniging voor Volksonderwijs, voorzitter Volksbond tegen Drankmisbruik, pres.-commissaris Groot-Noordhollandsche van 1845 en Algemeene Friesche Levensverzekering-Mij., res. ritmeester, † 's-Gravenhage 1 okt. 1967, tr. Utrecht 31 jan. 1907 Adriana Marie Anna Müller, geb. Utrecht 7 juli 1881, concertzangeres, † 's-Gravenhage 26 mei 1962, dr. van Carl Johann Heinrich en Adriana Wilhelmina de Groot.

Uit dit huwelijk:

1. Willem Gerrit, volgt Xa.

2. Adriana Wilhelmina Wendelaar, geb. 's-Gravenhage 10 aug. 1911, † Wassenaar 9 juni 1987, tr. 's-Gravenhage 15 juni 1935

(echtsch. ingeschr. **ald.** 3 dec. 1951) Daniël Cornelis van Eibergen Santhagens, geb. Amsterdam 17 dec. 1905, directeur **suikeronder-**nemingen, **res.** kapitein art., † Hilversum 7 nov. 1975, zn. van Daniël Cornelis en Agnes Elisabeth ter Meulen; hij hertr. Haarlem 19 dec. 1951 Agatha Koole.

Xa. Mr. Willem Gerrit Wendelaar, geb. 's-Gravenhage 3 sept. 1908, phys. cand., secretaris Ned. Grossiersbond, secretaris Vakgroep Koffiebranders en Theepakkers, directeur Amsterdamse Bank, kantoor Het Havengebouw, **res.** le luitenant cav., † Utrecht 31 jan. 1976, tr. le Purmerend 24 juni 1933 Nancy Cramwinckel, geb. Padang (Sumatra's Westkust) 26 okt. 1908, † Hilversum 19 febr. 1970, dr. van Hendrik en Kathinka Schlüter; tr. **2e** Gorinchem 3 april 1971 Elsje **Elizabeth** de Groot, geb. Gorinchem 10 juni 1905, dr. van Hendrik Frederik en Adriana Maria Strang en wed. van le Gerard van Wijk, **2e** Mr. **Koenraad** Willem Jakob **Neuman**. *[Gorinchem]*

Uit het eerste huwelijk:

1. Fokke Eelke, volgt **XIa**.

2. Kathinka Wendelaar, geb. Hilversum 20 nov. 1935, tr. Hilversum 4 febr. 1961 Dr. Gijsbert Gerard Geijskes, geb. **Wou-****denberg** 11 juli 1934, med. dr., internist, **res.** le luitenant-arts, zn. van Pieter Anthonie Gerardus en Anna Maria van Hoolwerff.

*[Bilthoven]*

3. Onno Louwrens, volgt **XIb**.

**XIa.** Fokke Eelke Wendelaar, geb. Amsterdam 14 maart 1934, tropisch landbouwkundige, le luitenant K.M.R., † Borrowdale (Harare, Zimbabwe) 15 jan. 1985, tr. Delft 19 jan. 1959 **Marjon** van den Heuvel, geb. 's-Gravenhage 26 nov. 1930, dr. van Pieter



Jacobus en Aaltje van der Reyden. [*Borro wdale, Zimbabwe*]  
Uit dit huwelijk:

1. Fleur Wendelaar, geb. **Duneden** (Nieuw Zeeland) 19 nov. 1961, secretaresse, tr. 1 maart 1985 Thane Theophilus.

[*Grahamsto wn, Kaapprov.*]

2. Anouk Wendelaar, geb. Port au Prince (Haïti) 16 aug. 1965, bedrijfskundige. [*Utrecht*]

3. Robijn Wendelaar, geb. Agadir (Marokko) 24 febr. 1969, studente theaterwetenschappen te Utrecht. [*Utrecht*]

**XIb.** Onno Louwrens Wendelaar, geb. Hilversum 20 juni 1939, huisarts, tr. Hilversum 22 nov. 1963 Remetta Maria Gonggrijp, geb. Padang Sidempoean (Sumatra's Westkust) 30 juli 1938, dr. van Adriaan Johan Philip en **Jacoba Christina Weber**. [*Epe*]  
Uit dit huwelijk:

1. Laura Wendelaar, geb. Zwolle 27 mei 1968, studente psychologie. [*Utrecht*]

2. Olivier Wendelaar, geb. Zwolle 6 okt. 1969.

**IXb.** Gerrit Wendelaar (R.O.N.), geb. Amsterdam 8 dec. 1887, lid firma F. & G. Wendelaar 1909-1943, † Utrecht 27 aug. 1954, tr. Amsterdam 16 maart 1915 **Emilie** Marie Antoinette Beels, geb. Amsterdam 13 nov. 1893, † Hilversum 4 jan. 1977, dr. van Christiaan en Anna Louise van Eeghen.

Uit dit huwelijk:

1. Willem Adriaan Carel, volgt Xb.

2. Anne Louis Wendelaar, geb. Amsterdam 28 nov. 1917, majoor cav., tr. Vught 21 april 1979 Margo Visser, geb. Alkmaar 1 april 1924, dr. van Tjerk en Agatha Zondervan.

[*Clarens, Vaud*]

Xb. Dr. Willem Adriaan Carel Wendelaar, geb. Amsterdam 11 febr. 1916, dr. handelswetensch., lid firma F. & G. Wendelaar 1941-1981, tr. le 's-Graveland 20 mei 1942 (echtsch. uitgespr. Amsterdam 8 juni 1944) Johanna Cornelia Annely Cremers, geb. Hilversum 1 juni 1919 [*'s-Gravenhage*], dr. van Pieter Hendrik en Johanna Elisabeth Kleyn van Willigen; zij hertr. 's-Gravenhage 27 april 1945 Jhr. Willem Hendrik Calkoen; tr. 2e Bussum 6 juni 1947 Alida Margaretha Adolphine Julie Fernhout, geb. Kampen 13 febr. 1921, dr. van Meine en Margaretha Johanna Julie du Marchie van Voorthuisen. [*Bussum*]

Uit het tweede huwelijk:

1. Marguerite Johanna Julie Wendelaar, geb. Bussum 24 maart 1948, verpleegkundige, **bedrijfsmaatschappelijk** werkster [*Bakel*], tr. Leeuwarden 21 april 1978 (echtsch. ingeschr. ald. 1 febr. 1989) Ir. Geldolph Adriaan Kessler, geb. Amsterdam 11 mei 1954, bouwk. ing., [*Leeuwarden*] zn. van Geldolph Adriaan en Nicolette Cornelia Hermina Leemans.

2. Emilie Marie Antoinette Wendelaar, geb. Bussum 10 maart 1949, tr. Naarden 3 nov. 1979 Paul Gerard Tims, geb. Vlaardingen 21 april 1946, employé Holland International te Rijswijk (Z.-H.), touroperator Bel Air te Rotterdam, zn. van Gerrit en Paulina Bas. [*Nieuw werkerk a. d. IJssel*]

3. Drs. Nicoline Louise Geraldine Wendelaar, geb. Bussum 23 april 1953, dra. Duitse taal- en letterkunde, tr. Naarden 14 mei 1982 Mr. Huug Hindrik Luigies, geb. Arnhem 20 jan. 1949, advocaat en procureur te Rotterdam, zn. van Luigien Hindrik en Wilhelmina Cornelia Schouten. [*Capelle a. d. IJssel*]

4. Drs. Anne Louise Wendela Wendelaar, geb. Bussum 17 jan. 1958, dra. alg. taalwetensch., tr. Wageningen 17 mei 1985 Drs. Cornelis van de Guchte, geb. Goes 14 juni 1957, drs. biologie en

toxicologie, werkzaam Rijkslaboratorium te Lelystad, zn. van Johannes Adriaan en Maaïke Buizer. [Lelystad]

## B

(Uitgestorven 1933)

**VIIb.** Fokke Eelke Wendelaar, geb. Amsterdam 14 jan. 1805, lid firma **F. & G.** Wendelaar **1833-†**, † Amsterdam 29 mei 1866, tr. Amsterdam 6 aug. 1834 Wijntje Nachenius, geb. Amsterdam 16 mei 1807, † ald. 29 dec. 1882, dr. van Benjamin en Johanna Barendina van Bommel.

Uit dit huwelijk:

1. Agatha Wendelaar, geb. Amsterdam 20 okt. 1837, † ald. 7 maart 1875, tr. Amsterdam 15 aug. 1861 Dr. Willem Christiaan Posthumus Meyjes, geb. Rhenen 29 juli 1835, med. dr., geneesheer te Amsterdam, lid Raad van Toezicht en voorzitter geneeskundige commissie Algemeen Ziekenfonds, † Amsterdam 8 maart 1916, zn. van Ds. **Reinier** en Willemyna Petronella van Manen; hij **hertr.** Amsterdam 12 april 1877 zijn schoonzuster **Alida** Henrietta Wendelaar.

2. Benjamin Johannes Wendelaar, geb. Amsterdam 26 juni 1839, † ald. 5 maart 1840.

3. Alida Henrietta Wendelaar, geb. Amsterdam 3 juni 1840, † ald. 17 nov. **1896**, tr. Amsterdam 12 april 1877 Dr. Willem Christiaan Posthumus Meyjes voornoemd.

4. Johanna Benjamina Wendelaar, geb. Amsterdam 23 juli 1843, lid sub-commissie te Amsterdam Vereeniging "Tahtha **Ku-mi**" **1880-**, † Amsterdam 9 maart 1927.

5. Wilhelmina Laura Wendelaar, geb. Amsterdam 18 april 1845, regentes Diaconie Oude Vrouwen-, Mannen- en **Bestedelin-**

genhuizen der Nederduitsche Hervormde Gemeente 1895-1927, † Amsterdam 12 febr. 1933.

6. Johanna Elizabeth Wendelaar, geb. Amsterdam 4 dec. 1846, † ald. 16 sept. 1913.

7. Gerrit Wendelaar, geb. Amsterdam 15 juni 1848, lid firma F. & G. Wendelaar 1868-1908, 2e luitenant 1873-, le luitenant 1876-, en kapitein schutterij 1877-1878, kerkmeester hervormde gemeente 1887-†, lid hoofdbestuur te Amsterdam Vereeniging "Talitha Kumi" 1893-, lid bestuur Vereeniging tot Bevordering van Christelijk Schoolonderwijs voor de stad Amsterdam 1900-, lid bestuur Ziekenverpleging door Protestantsche Broeders 1902-, t Amsterdam 22 mei 1922, tr. Amsterdam 18 mei 1876 Maria Elisabeth Crommelin, geb. Amsterdam 3 april 1851, lid Vrouwen-Vereeniging tot het Bezoeken der Veroordeelde Vrouwen in de Cellulaire Gevangenis 1884-1890, † Amsterdam 11 jan. 1932, dr. van Mr. Reinhard en Frederika Wilhelmina Crommelin.

8. Maria Comelia Wendelaar, geb. Amsterdam 2 jan. 1851, t ald. 19 jan. 1860.

**Literatuur.** Genealogie: *Nederland's Patriciaat* 17 (1927) 346-350; W.C. Wendelaar. **De familie Wendelaar** ('s-Gravenhage 1941); W.C. Wendelaar. **De familie Wendelaar (vervolg)** ('s-Gravenhage 1963).

Levensbericht: (V-1) in *N.N.B.W.* 10 (1937) 1165; (IXa) in **Alkmaars Jaarboekje** (1967) 22-25.

**Familiepapieren:** in particulier bezit.

**WERTHEIM**

Wertheim Aijmes, Wertheim van Heukelom

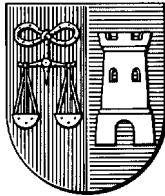

**Wapen.** Gedeeld: 1 in rood een weegschaal hangende aan een strik, alles van goud; 2 in blauw een geopende zilveren burcht verlicht van het veld. Helmteken: geen. Dekkleden: rood gevoerd van goud. Wapenspreuk: semper idem.

De oudst bekende wapenvoerder is, volgens zijn zegel in de collecties Steenkamp en Muschart (Centraal Bureau voor Genealogie) **Jonas/Johannes (Va)**.

**Genealogie**

*(De uitwerking begint na generatie III)*

1. **Kalman Wertheim**, † voor 16 sept. 1723.

II. **Samuel Wertheim**, geb. Amsterdam omstr. 1699, † Amsterdam, begr. Muiderberg (impost bet. ald. 19) jan. 1777, tr. Amsterdam 3 okt. 1723 Duijfje Marcus Swaab, geb. Amsterdam omstr. 1703, † ald., begr. Muiderberg (impost bet. ald. 29) okt. 1793, dr. van Marcus Swaab (**Mijer Pakker**) en N.N.

Uit dit huwelijk:

1. Marianne Wertheim, geb. Amsterdam omstr. 1724, †?, tr. Amsterdam 1 juni 1749 Emanuel Philips, geb. Amsterdam omstr. 1723, †?, zn. van Philips Emanuël en N.N.

2. Salomon, volgt **III**.

3. Joseph Wertheim (Wertheim Barbierer), geb. Amsterdam omstr. 1734, †?, tr. Amsterdam 30mei 1762 **Sara Salomons**, geb. Amsterdam omstr. 1738, † ald., begr. Muiderberg (impost bet. ald. 3 sept.) 1775, dr. van Salomon David.

Uit dit huwelijk nageslacht.

4. David Wertheim, geb. Amsterdam omstr. 1737, †? (na **1792**), tr. Amsterdam 1 juli 1764 **Hester Nathans**, geb. Rotterdam omstr. 1741, t Amsterdam 8 Tisri 5543 (**1793**), begr. Muiderberg.

Uit dit huwelijk nageslacht.

**III. Kalman** (Salomon, Carel) Wertheim, geb. Amsterdam omstr. 1731, †? (voor 11 mei **1792**), tr. Amsterdam 28 juni 1761 Sara Eliaser Cohen, geb. Amsterdam omstr. 1736, † ald. 1 jan. 1830, dr. van Eliaser (**Aron**, Jacob) Cohen en Sara Hymans (Rebekka Levie).

Uit dit huwelijk:

1. Emanuel Wertheim, geb. Amsterdam 26 april 1764, **kaarsen-**maker, poorter van Amsterdam 13 juli 1806, † Monnickendam 14 april 1837, tr. Amsterdam 20 april 1806 Golda (Grietje) Joseph van Thijn, geb. Maarssen 24 aug. 1767, † Monnickendam 6 jan. 1832, dr. van Joseph en Clara Samuels.

2. Jacob, volgt **IVa**.

3. Levie Salomon (Lion Carel) Wertheim, geb. Amsterdam omstr. 1767, begr. Overveen 14 juli 1811, tr. Amsterdam 4 sept. 1803 Carolina Calisch, geb. Amsterdam 14 aug. 1784, † Koblenz (Rijnland) 1 maart 1864, dr. van Isaac Marcus en Sara **Nathan**

Levi Makelaar; zij hertr. Baarn 29 aug. 1821 Jacob Marcus **zich** noemende en schrijvende Jacob Marcus **Rosenik**, wedr. van le Vogel Salomon de Jong, 2e Röschen **Gumpel** (Rosetta Levi **Samson**).

Uit dit huwelijk:

Sophia **Carolina** Johanna Wertheim, geb. Maastricht 14 dec. 1811, † Wageningen 17 april 1836.

4. Meier Wertheim, besn. Amsterdam 27 dec. 1768, † ?

5. Rebecca Salomon Wertheim, geb. Amsterdam 1775, † Nijkerk 18 febr. 1836, tr. Amsterdam 15 dec. 1799 Benedictus Mackum, geb. Nijmegen febr. 1775, fabrikant van suikerbollen en winkelier te Nijkerk, † ald. 10 jan. 1847, zn. van Zadok en Eddele (Aleyda) Benedictus; hij hertr. Nijkerk 31 mei 1837 **Hester** Abraham de Vries.

**IVa.** Jacob Salomon Wertheim (bijgenaamd Jeinkow Pietje), geb. Amsterdam 9 maart 1767, winkelier in goud en zilver te **Zaandijk en Amsterdam**, † ald. 22 maart 1851, tr. Amsterdam 17 juni 1792 Rijts (Roosje) Marcus (Rosenik), geb. Wageningen 5 nov. 1765, † Amsterdam 9 febr. 1855, dr. van Samuel Jonas en Mirjam Mackum.

Uit dit huwelijk:

1. Saartje Wertheim, geb. Amsterdam 12 april 1793, t ald. 20 april 1878, tr. Amsterdam 18 juli 1813 Elias Samuel van Praag, geb. Amsterdam 20 maart 1788, gerechtsdeurwaarder, † ald. 7 juni 1840, zn. van Samuel Elias en Aaltje Lemon.

2. Jonas (Johannes), volgt Va (A).

3. Carel, volgt Vb (B).

4. Fromet (Mietje, **Mimi**) Wertheim, geb. Amsterdam 3 maart 1801, † ald. 7 juni 1894.



Anonim

Doek, 20 × 16,5 cm.

**JONAS (JOHANNES) WERTHEIM**  
**(1798-1875)**

Part. coll.



5. Samuel Wertheim, geb. Amsterdam 14 april 1804, directeur katoenfabriek te Zierikzee (1852), † h. Westeneng, Bennekom 21 sept. 1868, tr. Wageningen 28 mei 1852 Goldine (Bernhardina) Gompertz, geb. Kleef 17 sept. 1807, † Wageningen 4 febr. 1880, dr. van Beer (Bernhard) en **Belikke** (Betje) Marcus.

6. Abraham, volgt Vc (C).

### A

Va. Jonas (Johannes) Wertheim, geb. Amsterdam 26 jan. 1798, commissionair, koopman te Amsterdam, landeigenaar te Wageningen, lid gemeenteraad ald., lid Prov. Staten van Gelderland 1857-1872, † Haarlem 16 aug. 1875, tr. Wageningen 16 sept. 1826 Maria **Rosenik**, geb. Amsterdam 22 juli 1806, † Keulen 13 april 1866, dr. van Jacob Marcus zich noemende en schrijvende Jacob Marcus **Rosenik** en Röschen **Gumpel** (Rosetta Levi Samson).

Uit dit huwelijk:

1. Mr. Jacobus Wertheim, geb. Amsterdam 18 juli 1827, advocaat 1851-†, plv. kantonrechter ald. 1867-†, 2e luitenant 1853-, le luitenant 1857-, kapitein 1862-, majoor schutterij 1868-1880, † Amsterdam 14 april 1886, tr. le Amsterdam 27 jan. 1853 Caroline Therese Charlotte Asser, geb. Amsterdam 13 aug. 1834, † ald. 16 febr. 1878, dr. van Mr. Eduard Isaïc Asser en Euphrosine **Oppenheim**; tr. 2e Amsterdam 10 april 1879 Jkvr. Arentina **Catharina Bicker** (R.O.N.), geb. Amsterdam 7 okt. 1839, lid comité te Amsterdam Internationale Vereeniging tot Verbetering van het Lot der Blinden in Nederland en zijne Koloniën 1879-, voorzister afd. Amsterdam Alg. **Nederlandsche** Vrouwenvereeniging "Tesselschade" 1882-, lid dames-comité Rijksschool voor **Kunstnij-**

verheid 1983-, lid dames-hulpcomité Roode Kruis te Amsterdam 1984-, presidente dames-comité Vereniging "Hulp voor Minvermogene Ooglijders" 1896, † Amsterdam 17 okt. 1919, dr. van Jhr. Daniël en Catharina Pluim.

2. Sophia Rosetta Wertheim, geb. Amsterdam 19 okt. 1828, † ald. 30 juni 1905, tr. Wageningen 16 maart 1853 Maurits Wertheim Salomonson (naamstoevoeging K.B. 24 april 1860 nr. 73), geb. Almelo 16 juli 1829, fabrikant, lid Prov. Staten van Overijssel 1868-1882, † Amsterdam 22 febr. 1886, zn. van Godfried Salomonson en Francyntje Hartog.

3. Samuel Lodewijk, volgt Vla.

4. Karel Abraham Wertheim, geb. Amsterdam 13 jan. 1831, † Soerabaja (Oost-Java) 19 nov. 1862, tr. Soerabaja 4 juni 1859 Louisa Wilhelmina Binkhuijsen, geb. Soerabaja 1828, † Batavia 27 jan. 1893, dr. van Jan Gotlieb en Geertruida Barneveld.

5. Sara Carolina Wertheim, geb. Amsterdam 2 febr. 1832, † h. Dennenbroek, Barneveld 1 jan. 1906, tr. Wageningen 23 juni 1859 Hartog Moses Hartog (zich noemende Hendrik Hartog), geb. Amsterdam 18 dec. 1834, eigenaar h. Dennenbroek bij Barneveld, † Lunteren 12 juni 1922, zn. van Moses en Adelina Machielse.

6. Elisabeth Johanna Wertheim, geb. Amsterdam 11 april 1833, † Wageningen 3 dec. 1845.

7. Judith Maria Wertheim (R.O.N.), geb. Wageningen 17 aug. 1834, † Amsterdam 15 febr. 1902, tr. Wageningen 28 juni 1855 Lodewijk Salomonson, geb. Stad Almelo 18 okt. 1833, lid firma G. en H. Salomonson te Almelo, † Amsterdam 27 nov. 1907, zn. van Godfried en Francyntje Hartog.

8. Eduard Frederik Wertheim, geb. Wageningen 3 nov. 1837, † ald. 8 sept. 1843.

9. Leon Bernard, volgt VIb.

10. Frederik Eduard Gustaaf Wertheim, geb. Wageningen 29 jan. 1847, † ald. 27 nov. 1848.

**Via.** Sarnuel Lodewijk Wertheim, geb. Amsterdam 12 okt. 1829, lid firma Wertheim & Zn., commissionairs in effecten te Amsterdam, † ald. 27 aug. 1894, tr. Amsterdam 5 juli 1856 Marie Elisabeth Clémentine **Aymès**, geb. Maizieres (Meurthe) 28 jan. 1825, † Hilversum **16 april 1908**, dr. van Dr. **Clément en Elisabeth Laurent**.

Uit dit huwelijk:

1. Louis **Ernest** Clement Gustav, volgt **VIIa**.

2. Marie **Jeanne** Clothilde Caroline Wertheim, geb. **Schaerbeek** (Brussel) 24 jan. 1858, † Meiningen (Thiiringen) 7 juni 1925, tr. Amsterdam 12 nov. 1879 Eduard Heinrich **Block**, geb. **Rossla** (Saksen) 19 april 1848, koopman, † Meiningen 6 febr. 1928, zn. van Friedrich **Wilhelm** Heinrich en **Johanne** Christiane Sänger.

3. Ir. **Clément Jean Marie** Wertheim, geb. Brussel 18 juni 1859, ingenieur Mijnwezen Ned.-Indië, † 's-Gravenhage 18 febr. 1931.

4. Caroline Cecile Judith Sophia Wertheim, geb. Brussel 22 maart 1862, † Barneveld 28 aug. 18%.

5. Frédérique Euphémie Louise Wertheim, geb. Brussel 25 febr. 1864, † Haarlem 6 jan. 1933, tr. Amsterdam 19 okt. 1893 Moritz Ostwalt, geb. Berlijn 11 mei 1861, bankier, directeur Deli Tabak Mij., † Amsterdam 2 juni 1920, zn. van Gustav en **Helene** Tannenbaum.

### WertheimAijmes

**VIIa.** Louis Ernst Clement Gustave Wertheim Aijmes (naamstoevoeging K.B. 8 aug. 1882, nr. **31**), geb. St. Joost-ten-Noode

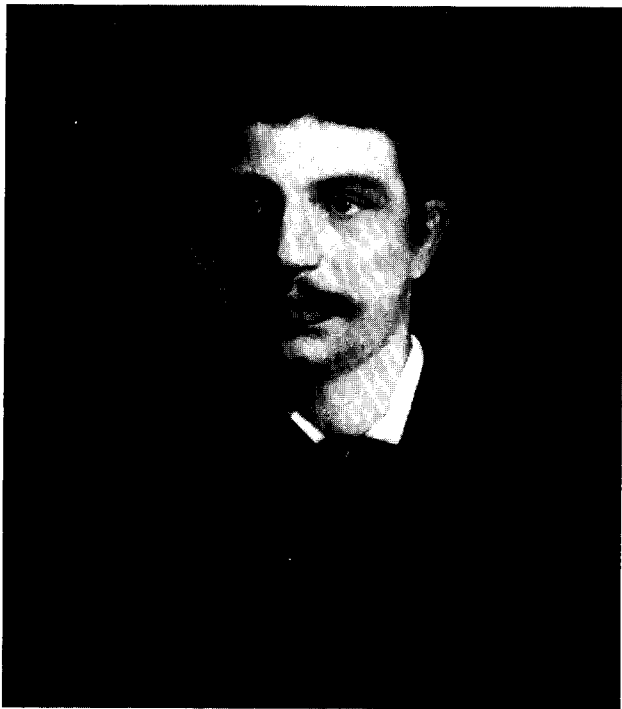

Wally Moes

Doek, 55,5x45,5 cm.

**LOUIS ERNST CLEMENT GUSTAVE  
WERTHEIM ALJMES  
(1856-1928)**

Part. coll.

(Brussel) 28 aug. 1856, lid firma Wertheim & Zn, commissionairs in effecten te Amsterdam, 2e luitenant 1882-, le luitenant schuttenrij 1885-1886, † Hilversum 1 febr. 1928, tr. Rotterdam 29 juli 1886 Maria Georgina **Huberta** Kiderlen, geb. h. "Ter Rust", **Bennebroek** 3 nov. 1860, † Hilversum 19 okt. 1937, dr. van Emil en Antoinette Seraphine van Eibergen Santhagens.

Uit dit huwelijk:

1. Levenloze dochter, geb. Amsterdam 12 nov. 1889.

2. **Emil** Louis Wertheim Aijmes, geb. Amsterdam 5 mei 1892, † Hilversum 24 mei 1944, tr. Ede 8 dec. 1925 (echtsch. ingeschr. ald. 1 april 1931) **Alida** Franziska Anna van der Voort, geb. Wiesbaden (Hessen-Nassau) 19 jan. 1898, † ? (voor 1944), dr. van Antonie en **Amalie** Rullmann.

3. **Clément** Antoine, volgt **VIIIa**.

**VIIIa**. **Clement** Antoine Wertheim Aijmes, geb. Amsterdam 29 jan. 1895, koopman en kunsthistoricus, † 's-Gravenhage 22 maart 1972, tr. le Laren (N.-H.) 16 dec. 1919 (echtsch. ingeschr. ald. 17 aug. 1926) **Wijnanda** Helena Rode, geb. Amsterdam 20 okt. 1880, † Haarlem 24 dec. 1954, dr. van Johan Coenraad en Engeline Louisa Henrietta Soederouw en wed. van Emanuel Samson van Beever; tr. 2e Amsterdam 11 nov. 1926 **Marcelle Juliette** Citroen, geb. Amsterdam 26 sept. 1899, † concentratiekamp **Bergen-Belsen** (Neder-Saksen) 26 febr. 1945, dr. van Barend en Florentine van Leeuwen; tr. 3e Bussum 9 okt. 1946 **Anna Koome**, geb. Krommenie 27 okt. 1904, † 's-Gravenhage 4 febr. 1989, dr. van Hendrik en Grietje van der Helm en wed. van Gerrit Abraham Cramer .

Uit het eerste huwelijk:

1. **Clément** Wertheim Aijmes, geb. Laren (N.-H.) 5 febr. 1920,

t ald. 5 maart 1920.

Uit het tweede huwelijk:

Guy Marcel Clement, volgt **IXa**.

3. Lodewijk Willem Gerard, volgt **IXb**.

**IXa.** Guy Marcel Clément Wertheim Aijmes, geb. De Bilt 17 aug. 1927, directeur-eigenaar fabriek natuur-geneesmiddelen, tr. Johannesburg (Zuid-Afrika) nov. 1957 Elizabeth **Quail**, geb. Johannesburg 28 nov. 1937, dr. van George en Vivian N.

*[Johannesburg]*

Uit dit huwelijk:

1. Camilla Wertheim Aijmes, geb. Johannesburg 21 dec. 1959, farmaceut, tr. 1 juni 1987 **Alain** Sanua, med. dr., zn. van N.N.

*[Sandton, Transvaal]*

2. David Carmichael Alexander Wertheim Aijmes, geb. Johannesburg 23 april 1961, accountant. *[Sandton, Transvaal/*

3. William **Michael** Clement Wertheim Aijmes, geb. Johannesburg 3 juni 1963, marketing consultant, tr. 1 okt. 1988 Giselle **Pule**, geb. 25 mei 1965., dr. van N.N. *[Johannesburg]*

4. **Gisella** Wertheim Aijmes, geb. Johannesburg 22 jan. 1966.

*[Sandton, Transvaal/*

**IXb.** Lodewijk Willem Gerard Wertheim Aijmes, geb. Hilversum 13 maart 1930, werktuigkundige, tr. le **Loosdrecht** 25 juli 1951, Maria T. **Huizinga**, geb. 1925, † Victoria (British Colombia) 17 juni 1962; tr. 2e Victoria 26 okt. 1963 **Mavis** Trump, geb. Victoria april 1928. *(Victoria, British Columbia)*

Uit het eerste huwelijk:

1. Meta Juliette Wertheim Aijmes, geb. Loosdrecht 15 dec. 1951. *[woonplaats onbekend]*

2. **Gilda Marcelle** Wertheim Aijmes, geb. **Loosdrecht** 25 dec. 1952. */woonplaats onbekend/*
3. **Clary Ann** Wertheim Aijmes, geb. Victoria (British Columbia) 2 maart 1956. *[woonplaats onbekend]*
4. **Clement Anthony** Wertheim Aijmes, geb. Victoria 3 juli 1961, † ald. 13 april 1962.

### Wertheim

**Vlb.** **Leon** Bernhard Wertheim, geb. Wageningen 15 april 1841, commissionair in effecten te Amsterdam, lid firma **Leon Wertheim & Co.**, handelaars in coupons, † Parijs 19 mei 1906, tr. Frankfurt am **Main** (Hessen-Nassau) [19] maart 1869 Auguste Anna Gans, geb. Offenbach (Hessen) 15 dec. 1846, † Amsterdam 28 maart 1929, dr. van Louis en Rosine Embden.

Uit dit huwelijk:

1. Mari Louis **Victor** Wertheim, geb. Amsterdam 28 febr. 1876, † ald. 3 april 1876.

2. Mari Paul Johan, volgt **VIIb**.

3. Else Marie Wertheim, geb. Amsterdam 17 aug. 1879, mas-seuse, t concentratiekamp Auschwitz (Polen) 12 febr. 1943.

4. **Lucie Marie Nicolette** Wertheim, geb. Amsterdam 5 dec. 1883, † Hilversum 3 febr. 1942, tr. Amsterdam 19 mei 1914 Marinus Julius van Raalte, geb. Rotterdam 31 dec. 1873, kunstschilder, † concentratiekamp **Bergen-Belsen** (Neder-Saksen) 8 dec. 1944, zn. van David en Antje de Jongh.

**VIIb.** Mari Paul Johan Wertheim, geb. Amsterdam 22 juni 1878, consul der Nederlanden te Manchester 1911-, werkzaam **Handelsvereniging** "Amsterdam" 1895-1911, **vertegenwoordi-**

ger firma Geo Wehry & Co., † Chinley (Derbyshire) 31 maart 1952, tr. Manchester 7 febr. 1906 Lucie Carrington Pearson, geb. Pendleton (Lancashire) 4 april 1883, † Brighton (Sussex) 13 dec. 1971, dr. van William Henry en Anny Dearden.

Uit dit huwelijk:

1. John Michael, volgt VIIIb.

2. Hilary Grace Wertheim, geb. Gatley (Cheshire) 15 maart 1915, tr. Chelsea (Londen) 31 maart 1950 James Frederick Hume (naamswijziging Humm in Hume omstr. 1959), geb. Cobham (Surrey) 10 juli 1920, oud-boekhandelaar, zn. van George Edward Humm en Dorothy Beatrice Chaplin. [*Hove, East Sussex*]

3. Robert Hugh, volgt VIIIc.

VIIIb. Ir. John Michael Wentworth (naamswijziging 1947), geb. Manchester 10 juli 1912, oud-ingenieur Kellogg International Ltd. te Londen, tr. le Bolton Abbey (Yorkshire) 14 sept. 1935 (door echtsch. ontb. Londen 1957) Dorothy May Williamson, geb. Ukley (Yorkshire) 22 mei 1915, dr. van Norman en May N.N.; zij hertr. Conte Dr. Guido di Montegnacco; tr. 2e Londen 8 mei 1957 (door echtsch. ontb. ald. 14 dec. 1957) [Leslie Thomas Peck], geb. (Yorkshire) 1915, † omstr. 1977, dr. van N.N. en gesch. echtg. van Saxon Jones; zij hertr. N.N. Thomas; tr. 3e Hampstead (Londen) 19 okt. 1961 Elizabeth Barbara Nairn, geb. Dysart (Fife, Schotland) 15 jan. 1915, dr. van Sir Michael Nairn Bart en Mildred Mararet Neish en gesch. echtg. van le Alexander Hutchison, 2e Robert count de Notto. [*Odiham, Hampshire*]

Uit het eerste huwelijk:

1. Jillian May Wentworth, geb. Barnsley (Yorkshire) 22 mei 1938, tr. Londen 16 aug. 1969, William John Hopkins, geb. Glossop (Derbyshire) 16 okt. 1939, oprichter en voorzitter March



Consulting Group, investment industrial consulting te Manchester, zn. van **William Robert Edward** en **Jessica Roberts**.

*[Ashfort, Derbyshire]*

2. Elizabeth Anne Wentworth, geb. Bowness-on-Windermere (Westmoreland) 8 dec. 1939, tr. Chelsea (Londen) 5 juli 1961 Lawrence **Thacher Perera**, geb. 1935, advocaat en procureur, zn. van Guido en Faith Phillips.

*[Boston, Massachusetts]*

3. Nicholas Johan Wentworth, geb. Shrewsbury (Shropshire) 8 mei 1942, film producer, tr. 1987 Justine **Compton**, film producer.

*[New York]*

**VIIIc.** Robert Hugh Wertheim, geb. Manchester (Lanchashire) 8 mei 1917, oud-sales liaison manager Bass P.L.C., tr. Buxworth (Derbyshire) 5 april 1947 Irene **May** Holland, geb. Stockport (Cheshire) 19 dec. 1924, dr. van Harold en Gladys Rose.

*[Kno wle, Warwickshire]*

Uit dit huwelijk:

1. Robert Paul, volgt **IXc.**

2. Ann Marie Wertheim, geb. Buxton (Derbyshire) 3 maart 1950, tr. le (door echtsch. ontb.) David Macey; tr. 2e Solihull (Warwickshire) 10 maart 1984 Eugene Levy, geb. Birmingham (Warwickshire) 31 jan. 1958, business development manager (computersystemen), zn. van Eugene Hugh en Theresa Catharine Sullivan.

*[Solihull, Warwickshire]*

**IXc.** Robert Paul Wertheim, geb. Buxton (Derbyshire) 1 juli 1948, store development manager Augustus Barnett P.L.C., tr. Solihull 18 sept. 1971 Gillian Anne Wake, geb. Cheltenham (Gloucestershire) 5 april 1947, advertising production manager,

dr. van John Abrey en Margaret Rose Lenton.

[Solihull, Warwickshire]

Uit dit huwelijk:

1. Georgina Anne Wertheim, geb. Solihull 19 sept. 1974.
2. Andrew Paul Wertheim, geb. Solihull 26 okt. 1979.

## B

Vb. Carel (Salomon) Wertheim, geb. Amsterdam 10 nov. 1798, koopman ald., winkelier in antiquiteiten te Zaandijk, handelaar in goud- en zilverwerken, t Amsterdam 5 febr. 1864, tr. Wageningen 1 okt. 1831 **Dientje** van Minden, geb. Wageningen 23 mei 1805, † Amsterdam 25 juni 1884, dr. van Abraham en Judith Marcus.

Uit dit huwelijk:

1. Abraham Carel, volgt VIc.
2. Rosalie Therèse Wertheim, geb. Amsterdam 17 aug. 1834, † ald. 14 juni 1916, tr. Amsterdam 25 okt. 1859 Bendix Benjamin, geb. Essen (Rijnland) 3 maart 1821, koopman, † Wiesbaden (Hessen-Nassau) 25 okt. 1883, zn. van **Gottschalk** Benjamin en Jeannette Abrahams.
3. Julia Elisabeth Wertheim, geb. Amsterdam 24 april 1836, † ald. 25 april 1902, tr. Amsterdam 21 juni 1865 Prof. Dr. Barend Joseph Stokvis, geb. Amsterdam 16 aug. 1834, med. dr., hoogleraar pathologie en geneeskunde Atheneum **Illustre** (later Universiteit van Amsterdam), † ald. 19 sept. 1902, zn. van Dr. Joseph Barend en Rachel Wittering.
4. Bernard Leon Wertheim, geb. Amsterdam 7 maart 1838, † ald. 3 juni 1839.
5. Jacob Leon Wertheim, geb. Amsterdam 22 okt. 1839, werk-

zaam bankierskantoren te Amsterdam, Antwerpen en Parijs, schrijver, secretaris Toneelschool 1880-(†), † Amsterdam 18 aug. 1882.

6. Sara Wertheim, geb. Amsterdam 2 dec. 1841, † ald. 18 febr. 1922, tr. Amsterdam 23 mei 1867 Mayer (**Max**) Kohnstamm, geb. Neustadt a.d. Saale (Beieren) 16 juli 1836, bankier, † Ilten (Han-nover) 4 juli 1906, zn. van Philipp Mayer en **Babette** Neustädter.

7. Johannes **Eduard**, volgt **Vld.**

**Vlc.** Abraham Carel Wertheim (R.N.L.), geb. Amsterdam 12 dec. 1832, lid firma Wertheim & Gompertz, commissionairs in effecten te Amsterdam, consul van Saksen-Coburg-Gotha 1863-1868 en van Nassau 1865-1866 te Amsterdam, directeur 1864- en commissaris Nederlandsche Crediet- en Depositobank 1867-1872, lid Prov. Staten van Noord-Holland 1867-1887, regent Neder-landsch **Israelitisch** Seminarium 1868-†, commissaris Paleis voor Volksvlijt 1869-1887, commissaris Mij. tot Exploitatie van **Staats-Spoorwegen** 1870-†, commissaris Amsterdamsche Kanaal-Mij. 1871-1882, commissaris Amsterdamsche Bank 1871-1881, lid be-stuur Vereeniging voor den Effectenhandel 1876-†, commissaris van toezicht Stoomvaart-Mij. "Nederland" 1877-1893, lid be-stuur 1894-† en voorzitter **Inrichting** "Toevlucht voor Behoeftigen" 1877-, hon. lid hoofdbestuur afdeling Nederland Internatio-nale Vereeniging tot Verbetering van het Lot der Blinden 1879-, lid hoofdbestuur en lid plaatselijke commissie te Amsterdam **Veree-niging** tot Verbetering van het Lot der Blinden in Nederland en zijne Koloniën (1887)-†, lid raad van toezicht Mij. voor **Gemeente-Crediet** 1879-†, lid bestuur Prins Alexander-Stichting 1881-†, lid bestuur 1881- en voorzitter Bureau om Informatie naar Behoeftigen 1894-†, regent (1884)- en voorzitter Prins Hendrik Stichting te

Egmond aan Zee (1886)-1893, lid bestuur Burger Ziekenhuis 1884-1894, lid Eerste Kamer der Staten-Generaal 1886-†, lid bestuur Zuiderzee-Vereeniging 1886-†, commissaris Nederlandsche Handel-Mij. N.V. 1889-†, commissaris Algemeene Waarborgmaatschappij 1889-†, lid raad van beheer "De Stadsschouwborg-Mij." N.V. 1890-†, lid bestuur 1891- en voorzitter Vereeniging "Kindervoeding" 1892-†, lid raad van beheer 1891- en erelid Kon. Vereeniging "Het Nederlandsch Toneel" 1895-†, lid bestuur Vereeniging tot Bevordering van het Vreemdelingenverkeer 1891-†, commissaris De Nederlandsche Bank N.V. 1892-†, lid raad van bestuur Nederlandsche Trust Mij. 1892-†, lid hoofdbestuur Vereeniging "Moed, Beleid en Trouw" 1893-†, lid college dagelijks bestuur Over-Amstelsche polder 1891-†, commissaris Spoorweg-Mij. Leiden-Woerden 1891-†, commissaris Mij. tot Exploitatie van Bad- en Overdekte Zweminrichtingen 1895-†, † Amsterdam 30 nov. 1897, tr. Amsterdam 17 mei 1858 Rosalie Maria Wertheim (Vc, 2), geb. Amsterdam 5 mei 1838, † ald. 8 juni 1909, dr. van Abraham en Johanna Sarah Rosenik.

Uit dit huwelijk:

1. Carel Abraham Wertheim, geb. Amsterdam 12 maart 1859, † ald. 6 nov. 1868.

2. Johannes Gustaaf, volgt **VIIc**.

3. **Dinah** Elisabeth Wertheim, geb. Amsterdam 22 maart 1861, † ald. 3 nov. 1868.

4. Carolina Frederika Wertheim, geb. Amsterdam 19 maart 1862, † 's-Gravenhage 1 april 1923, tr. Amsterdam 17 nov. 1885 Prof. Mr. Daniël Josephus Jitta, geb. Amsterdam 19 juli 1854, advocaat en procureur ald., lid gemeenteraad 1884-1894, hoogleraar handels- en internationaal privaatrecht Universiteit van Amsterdam 1893-, lid Prov. Staten van Noord-Holland 1895-,

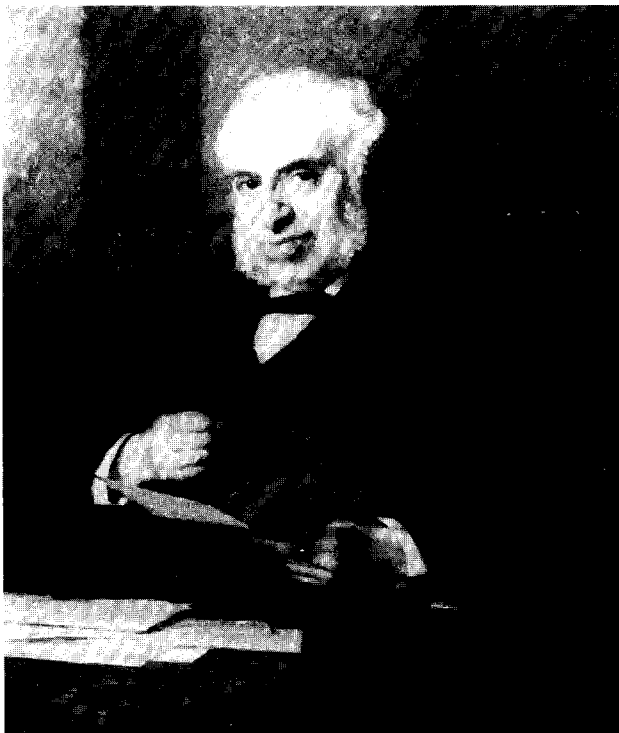

Th. Schwartze

Doek

**ABRAHAM CAREL WERTHEIM (R.N.L.)**

**(1832- 1897)**

Coll. Joods Historisch Museum

Toto Icon. Bur.

lid Raad van **State 1913-**, lid Staatscommissie tot voorbereiding codificatie internationaal privaatrecht, † 's-Gravenhage 9 nov. 1925, zn. van **Alfred** Josephus en Abigaël (**Fanny**) Polak Daniëls.

5. Alexander Hendrik, volgt **VIIId**.

6. Levenloze zoon, geb. Amsterdam 7 aug. 1865.

7. **Dinah** Maria Wertheim, geb. Amsterdam 5 maart 1870, † 's-Gravenhage 16 okt. 1941, tr. Ie Amsterdam 20 april 1891 Maurits Salomonson, geb. Semarang (Midden-Java) 26 nov. 1863, koopman, commissionair, † Amsterdam 13 okt. 1894, zn. van **Herman** en Francijntje Mesritz; tr. **2e** Amsterdam 5 april 1914 Dr. Nicolaas Marinus Josephus Jitta (**Go.O.N.**, **R.N.L.**), geb. Amsterdam 16 mei 1858, med. dr., oogarts 1887-1905, lid gemeenteraad **1899-**, en wethouder van Amsterdam 1906-1917, voorzitter Nederlandsche Gezondheidsraad 1918-1940, † 's-Gravenhage 5 juni 1940, zn. van **Alfred** Josephus en Abigaël Polak Daniëls en wedr. van Sofia Cohen.

8. **Mimi** Wertheim, geb. Amsterdam 23 juni 1872, † ald. 4 nov. 1941, tr. Amsterdam 1 nov. 1900 Mr. Carel Daniël Salomonson, geb. Stad Almelo 1 dec. 1874, advocaat en procureur te Amsterdam, voorzitter, later erevoorzitter Muzieklyceum te Amsterdam, † Westerbork 20 jan. 1944, zn. van Godfried en Marie Rose Asser.

**VIIc**. Johannes Gustaaf Wertheim, geb. Amsterdam 15 mei 1860, commissionair, lid firma Wertheim & Gompertz, bankiers te Amsterdam, lid raad van beheer De Stadsschouwburg-Mij. N.V. **1899-**, lid bestuur Industrieschool voor Vrouwelijke Jeugd **1894-**, lid bestuur (**1887-**) en ere-lid Vereeniging tot Opleiding voor Ambachten en Beroepen **1898-**, lid bestuur Vereeniging voor Spraakgebrekkige en Achterlijke Kinderen (**1896-**), † Amsterdam

6 mei 1925, tr. Breukelen 31 jan. 1887 Adriana Roza Enthoven, geb. 's-Gravenhage 7 febr. 1863, † Amsterdam 5 april 1939, dr. van Karel en Henriette Polak Kerdijk.

Uit dit huwelijk:

1. Rosalie Marie Wertheim, geb. Amsterdam 19 febr. 1888, **componiste**, lerares piano en solfège Muzieklyceum te Amsterdam 1921-1929, leidster vrouwen- en kinderkoren, journaliste, † Laren (N.-H.) 27 mei 1949.

2. Levenloze dochter, tweeling met voorgaande, geb. Amsterdam 19 febr. 1888.

3. Abraham Carel Wertheim, geb. Amsterdam 22 sept. 1889, † ? (omstr. 1932), tr. Zutphen 4 sept. 1917 (echtsch. ingeschr. ald. 20 jan. 1923) Elisabeth Harmina Helena Oosterberg, geb. Zwolle 28 juni 1891, † Brussel 13 juni 1965, dr. van Willem en Gardina Johanna Harmsen.

4. Henriette Kitty Wertheim, geb. Amsterdam 24 nov. 1892, † Hilversum 28 april 1966, tr. Amsterdam 15 juni 1915 Leon Julius Bernhard Gompertz, geb. Amsterdam 24 jan. 1888, onderdirecteur Bank Associatie te Amsterdam, † ald. 15 juli 1943, zn. van Leopold Samuel en Henriette Charlotte Wetzlar.

5. Carel **Maximiliaan** Wertheim, tweeling met voorgaande, geb. Amsterdam 24 nov. 1892, † ald. 21 jan. 1893.

**VIId.** Mr. Alexander Hendrik Wertheim (O.O.N.), geb. Amsterdam 12 mei 1864, advocaat en procureur te Amsterdam, directeur particulier Compagnie d'Assurances Générales sur la Vie des **Hommes** à Paris, † Amsterdam 5 nov. 1932, tr. 's-Gravenhage 2 nov. 1893 Dina Emma Adriana Henriette **Hijmans**, geb. Rotterdam 1 mei 1871, † Amsterdam 26 mei 1932, dr. van Martinus **Hijmans**, heer van Wadenoijen en Rosa Kerdijk.

Uit dit huwelijk:

1. Ir. Martinus Alexander Henri Wertheim, geb. Amsterdam 24 juli 1894, civ. ingenieur, ingenieur Bataafsche Petroleum Mij., medewerker Bouwcentrum te Rotterdam en N.V. Handelmaatschappij **Barrein** te Rotterdam, † 's-Gravenhage 8 aug. 1970.

2. Caroline Adrienne Wertheim, geb. Amsterdam 9 nov. 1896, boekhoudster en administratrice Lichtbeelden Instituut Amsterdam, † Tröbitz (Saksen) 29 mei 1945.

3. Johannes Gustaaf, volgt VIIIId.

4. Alexandra Rosa Abramina Wertheim, geb. Amsterdam 5 febr. 1903, achtereenvolgens onderwijzeres Montessori-school, hoofd-inspectrice N.B.M., maatschappelijk werkster, † Zeist 2 nov. 1984.

VIIIId. Johannes Gustaaf Wertheim (R.O.N.), geb. Amsterdam 4 maart 1898, beeldhouwer en tekenaar, oprichter Stichting Openbaar kunstbezit, † Hilversum 6 jan. 1977, tr. le Amsterdam 16 mei 1940 (echtsch. ingeschr. ald. 24 dec. 1954) Eva Sinzheimer, geb. Frankfurt am Main (Hessen) 18 aug. 1918, † Amsterdam 6 jan. 1969, dr. van Prof. Hugo Daniel en Paula Johanna Selig; zij hertr. **Holborn** (graafschap Londen) 30 dec. 1954 (echtsch. ingeschr. 's-Gravenhage 18 juni 1960) Leonardus Boon; tr. 2e Rotterdam 2 juli 1959 Dina Deborah Sanson, geb. Rotterdam 30 dec. 1916, schilderes, lerares tekenen, dr. van Emanuel Jacobusen Anna Henriëtte Catz. *[Baarn]*

Uit het eerste huwelijk:

1. Abraham Carel, volgt IXd.

2. Alexander Hans, volgt IXe.

3. Dina Caroline Mimi Wertheim, geb. Aigle (Vaud) 15 april 1946, maatschappelijk werkster ziekenhuis, tr. le Amsterdam 24



aug. 1966 (echtsch. ingeschr. ald. 10 juni 1976) Leo Schijveschuurder, geb. Amsterdam 20 juni 1942, maatschappelijk werker RIAGG [*Amsterdam*], zn. van Simon en Catharina Bueno de Mesquita; tr. 2e Amsterdam 28 okt. 1980 Jean-Pierre Louisa Voncken, geb. Antwerpen 12 nov. 1949, tuinarchitect gemeente Amsterdam, zn. van Antoine Joseph en Maria Majella Goovaerts. [*IJmuiden*]

**IXd.** Abraham Carel Wertheim, geb. Amsterdam 26 juni 1941, elektrotechnicus, tr. New York 30 maart 1969 Marilyn Hillary Meyer, geb. New York 10 juni 1947, computer system analysis, dr. van Arthur Jerome en Florence Schwartz. [*Katonah, New York*]

Uit dit huwelijk:

1. Robert Martin Wertheim, New York 20 mei 1971.
2. Eric Michael Wertheim, geb. New York 1 nov. 1973.
3. Caryn Alexandra Joan Wertheim, geb. Poughkeepsie (New York) 16 maart 1978.

**IXe.** Dr. Alexander Hans Wertheim, geb. Amsterdam 5 okt. 1942, psych. dr., psycholoog Instituut voor Zintuigfysiologie, tr. Vught 10 sept. 1967 Geertruida Helena Cahen, geb. Breda 26 jan. 1944, creatief therapeute, dr. van Ir. Max en Henriette Elion. [*Maarsbergen*]

Uit dit huwelijk:

1. David Johannes Wertheim, geb. Groningen 24 aug. 1970.
2. Micha Daniël Wertheim, geb. Groningen 28 juni 1972.

**VId.** Johannes Eduard Wertheim, geb. Amsterdam 30 nov. 1843, kassier te Wageningen (1882), † ald. 12 april 1887, tr. Zwolle 26 mei 1872 Hermina Carolina Hertzveld, geb. Zwolle 31

jan. 1850, † Scheveningen 6 juli 1919, dr. van Mr. Lion en Sara Salomonson.

Uit dit huwelijk:

1. Mr. Carel Abraham Wertheim, geb. Wageningen 28 sept. 1873, directeur Nederlandse bankinstelling voor waarden belast met vruchtgebruik en periodieke uitkering, † Utrecht 21 okt. 1903.

2. Sara Cornelia Wertheim, geb. Wageningen 9 jan. 1876, † ald. 2 febr. 1891.

3. Dina Elisabeth Hermina Wertheim, geb. Wageningen 10 febr. 1881, † **Enschede 4 dec.** 1946, tr. Arnhem 11 juni 1907 Jacob Karel Spanjaard (O.O.N.), geb. Borne 22 maart 1876, **textielfabrikant**, † ald. 30 juni 1960, zn. van Bernard en **Bertha Hannf.**

## C

Vc. Abraham Wertheim (R.E.K.), geb. Amsterdam 16 juni 1805, oprichter 1834 en lid firma Wertheim & Gompertz, commissionairs in effecten en bankiers te Amsterdam, directeur dep. Amsterdam Instituut voor Doofstommen te Groningen **1862-†**, commissaris Nederlandsche Bouw-Mij. te Amsterdam 1865-1888, commissaris **1867-** en lid raad van toezicht Paleis voor Volksvljht 1869-1887, commissaris Nederlandsche Handel-Mij. N.V. 1869-1884, lid bestuur Kon. Zoölogisch Genootschap "Natura Artis **Magistra**" 1873-1887, regent Gesticht ter Behandeling van Ooglijders, Ingezonderheid Minvermogenden, te Amsterdam **1874-†**, † Amsterdam 12 juli 1889, tr. Wageningen 14 juli 1836 Johanna **Sarah Rosenik**, geb. Amsterdam 21 juli 1808, † ald. 16 febr. 1881, dr. van Jacob Marcus en Rosetta Levi Samson.

Uit dit huwelijk:

1. Jacob Frederik, volgt **Vle.**
2. Rosalie Maria Wertheim, **geb.** Amsterdam 5 mei 1838, † ald. 8 juni 1909, tr. Amsterdam 17 mei 1858 Abraham Carel **Wertheim (Vic).**
3. Karel, volgt **Vlf.**

Vle. Mr. Jacob Frederik Wertheim (R.N.L.), **geb.** Amsterdam 17 mei 1837, advocaat **1860-** en notaris **1864-** ald., 2e luitenant **1863-**, le luitenant **1866-**, kapitein **1867-**, majoor **1878-**, luitenant-kolonel **1882-**, lid raad van toezicht Mij. tot Bevordering der Landbouw en Landontginning in Nederland 1869-1877, lid bestuur afd. Amsterdam Nederlandsche Mij. voor Tuinbouw en Plantkunde 1876-1882, lid bestuur Vereeniging tot Veredeling van het Volksvermaak 1876-1879, lid Zedelijk Lichaam "Charitas" **1877-**, lid bestuur Bisschoffsheims-Vereeniging **1880-**, lid bestuur afd. Amsterdam Mij. van Weldadigheid **1882-**, lid hoofdbestuur Nederlandsch Genootschap tot **Zedelijke** Verbetering der Gevangenen **1884-**, regent Nederlandsch Israëlitisch Jongensweeshuis **1886-**, commissaris Nederlandsche Bouw-Mij. te Amsterdam **1889-**, regent Gesticht ter Behandeling van Ooglijders, **Ingezonderheid** Minvermogenden, te Amsterdam **1890-**, directeur dep. Amsterdam Instituut voor Doofstommen te Groningen **1891-**, lid bestuur Amsterdammer Polder **1899-**, † Amsterdam 9 nov. 1907, tr. **Almelo 30 juni 1864 Mathilde** Salomonson, geb. Almelo 18 jan. 1841, † Amsterdam 27 sept. 1919, dr. van **Heiman** en Keetje Isaäczon.

Uit dit huwelijk:

1. Johanna Sara Wertheim, geb. Amsterdam 1 aug. 1865, † ald. 25 jan. 1873.
2. Hendrik, volgt **VIIe.**

Levenloze zoon, geb. Amsterdam 1 dec. 1871.

4. Cornelia Johanna Sara Wertheim, geb. Amsterdam 7 april 1874, t Westerborg 20 maart 1944, tr. Amsterdam 15 sept. 1898 Mr. Dr. Lodewijk Ernst Visser (C.O.N., R.N.L.), geb. Amersfoort 21 aug. 1871, president Hoge Raad der Nederlanden, † 's-Gravenhage 17 febr. 1942, zn. van Ernst Lodewijk en Anna Polak.

**VIIe.** Hendrik Wertheim, geb. Amsterdam 16 sept. 1868, notaris te Amsterdam, 2e luitenant schutterij 1893-1896, lid Mij. voor den Werkende Stand **1892-**, voorzitter bestuur Vereeniging tot Bevordering der Lichamelijke Ontwikkeling bij de Arbeidende Klasse 1890-1893, lid bestuur Leeskunst 1891-1893, † 's-Gravenhage 9 febr. 1928, tr. le Amsterdam 15 febr. 1898 (echtsch. **ingeschr. ald.** 29 maart 1910) en tr. 2e Amsterdam 24 jan. 1917 Maria Sophia Elisabeth **Hijmans**, geb. Arnhem 29 mei 1871, † Amsterdam 8 jan. 1961, dr. van Jacobus en **Estella** Dorothea Salomea Hertzveld.

Uit dit huwelijk:

1. Jacob Frederik Wertheim, geb. Amsterdam 10 dec. 1898, † concentratiekamp Sobibor (Polen) 16 april 1943.

2. Hendrik Marinus, volgt **VIIIe.**

**VIIIe.** Mr. Hendrik Marinus Wertheim, geb. Amsterdam 13 juni 1900, commissionair in effecten, † Amsterdam 8 febr. 1975, tr. Cuxhaven (Hannover) 9 juni 1931 Juliane Scharff, geb. Altona (Hamburg) 9 nov. 1902, dr. van Rudolf en Mary **Gerlach**.

*['s-Gravenhage]*

Uit dit huwelijk:

1. Drs. Hannah Martha Cornelia Wettheim, geb. Amsterdam

3 mei 1932, litt. gall. dra., lerares.

*['s-Gravenhage]*

2. **Juliane Marina Olava Wertheim**, geb. Amsterdam 22 jan. **1935 [Amsterdam]**, tr. São Paulo (Brazilië) 23 april 1960 (door echtsch. ontb. 1989) Marco Arthur Douma, geb. Amsterdam 9 juni 1932, fotograaf Rijksarchief Groningen [*woonplaats onbekend*], zn. van Bening en Maria Emma Josephina Arthurina Mesters.

3. Irene **Jacoba Frederika Wertheim**, geb. Amsterdam 4 okt. 1937, tr. Amsterdam 11 maart 1961 Dr. Bartholomeus Cuperus, geb. Gouda 1 nov. 1931, theol. dr., doopsgezind predikant te Noord-Horn 1961-, te 's-Gravenhage 1966-, zn. van Prof. Ir. Jacob Lucas Anthonie en Anna Geertruida Craandijk.

*['s-Gravenhage]*

**Vlf. Karel Wertheim**, geb. Amsterdam 1 juni 1843, bankier ald., lid firma Wertheim & Gompertz, 2e luitenant 1869-1874, commissaris Crediet-Vereeniging 1875-1879, † Amsterdam 14 mei 1884, tr. 's-Gravenhage 29 okt. 1868 Henriette van **Heukelom**, geb. Amsterdam 20 aug. 1842, † ald. 17 aug. 1926, dr. van Hendrik Pieter en Charlotte Maria Planteau.

Uit dit huwelijk:

1. Charlotte Maria Wertheim, geb. Amsterdam 14 okt. 1869, † ald. 2 juni 1949, tr. Amsterdam 8 okt. 1891 Ir. Jan Hannema, geb. Harlingen 27 febr. 1855, werktuigk. ingenieur, lid firma Mynssen & Co., † Amsterdam 19 april 1928, zn. van Leendert en Eva Fontein.

2. Johanna **Sarah Wertheim**, geb. Amsterdam 21 jan. 1871, † Heemstede 3 dec. 1921, tr. Amsterdam 5 mei 1892 **Anneus Menalda**, geb. Harlingen 6 aug. 1861, mede-directeur Kon. Beijersche Bierbrouwerij, † Haarlem 13 febr. 1942, zn. van **Gillis en Rijkje**

Harmens.

3. Hendrik Pieter, volgt **VIII**f.
4. Gustaaf Abraham, volgt **VII**g.

**VIII**f. Hendrik Pieter Wertheim, zich noemende en schrijvende Wertheim van Heukelom (O.O.N.), geb. Amsterdam 2 okt. 1872, t New York 1953, tr. le New York 28 jan. 1896 Clara Dorothy Wolff, geb. 31 dec. 1876, † Morristown (New Jersey) 15 aug. 1903; tr. 2e New York 24 april 1905 Gladys **Seligman**, geb. 12 okt. 1885, t ?

Uit het tweede huwelijk:

1. Katherine Wertheim, geb. New York 26 maart 1906, tr. Charles Winn . *[New York]*
2. Constance Wertheim, geb. New York 17 okt. 1907. *[?, Connecticut]*

### Wertheim van Heukelom

**VII**g. Gustave Abraham Wertheim van Heukelom (naamswijziging bij besluit Supreme Court of the **State** of New York 23 juli 1914), geb. Amsterdam 8 april 1878, investment **banker**, † La Jolla (Californië) 25 april 1953, tr. New York 24 nov. 1904 (echtsch. ingeschr. 's-Gravenhage 21 febr. 1933) Lucile Stern (R.O.N.), geb. New York 11 dec. 1884, † Amsterdam 15 april 1980, dr. van Isac en Virginie Michel.

Uit dit huwelijk:

1. Virginia Lucile Wertheim van Heukelom, geb. New York 28 nov. 1905, bestuurslid en lid van verdienste afd. Eindhoven Nederlandse Roode Kruis, † Eindhoven 16 aug. 1964, tr. Amsterdam 19 febr. 1927 Mr. Anthonij Johannes Guépin, geb. Den

Helder 2 mei 1897, advocaat te Amsterdam -1925, vervolgens werkzaam N.V. Philips' Gloeilampenfabrieken te Eindhoven, als vice-president raad van bestuur **1957-1963**, vice-voorzitter Nederlandse Organisatie voor de Internationale Kamer van Koophandel, lid bestuur Verbond van Nederlandse Werkgevers, † St. **Truiden** (Belg. Limburg) 13 aug. 1964, zn. van Jean Pierre en **Jeanne** Félice Josephine Bloem.

2. Carel Wertheim van Heukelom, geb. New York 11 jan. 1908, oud-investment **banker**. *[New York]*

**Literatuur.** Genealogie: W. Salomons. *Stammbaum der Samsonschen Familie* (Hannover 1912).

Levensberichten: **(VIc)** in A.S. Ryxman. *A.C. Wertheim, 1832-1897. Een bijdrage tot zijn levensgeschiedenis* (Amsterdam 1961); **(VIc)** in H.P.G. Quak. *A.C. Wertheim* (z.pl. z.j.); **(VIc, Vb-5)** in *N.N.B. W.* 3 (1914) **1404-1407**.

**Familiepapieren:** archief Wertheim (Gemeentelijke Archiefdienst Amsterdam).

## AANVULLINGEN EN VERBETERINGEN

### Callenbach

Jaargang 71 (1987)

Blz. 70, VI, 7. Maria Therisia Callenbach, ged. Amsterdam 23 sept 1808, t ?

Blz. 85, IXd, 3. George Frans Callenbach, geb. Epe 5 febr. 1908, firmant Drukkerij Callenbach en Timmer, † Ammerstol 1 juli 1930.

Blz. 85, IXe, M. ter Braake, geb. 17, lees: 16.

Blz. 90, XIi. Tr. 18, lees: 28; geb. 1943, lees: 1944; Knappert, lees: Knoppert

### De Haes

Jaargang 71 (1987)

Blz. 183, XIIib, 7. **Welzing** lees: Welsing. Naamsverbetering bij vonnis van de arrondissementsrechtbank te Arnhem d.d. 20 okt. 1955.

Blz. 192, XIVc, 2. Delphine Leonie Sophie de Haes; vervalt: Sophie.

Blz. 196, XVg. Van der Venne, lees: van de Venne.

### Halbertsma

Jaargang 71 (1987)

Blz. 213, VIIb. Rienskje, lees: Reinskje.

Blz. 220. Geheel links : Antoon, geheel rechts: Tjalling.

Blz. 228, XI d. Oud-accountant, lees: oud adjunct-accountant.



Blz. 238, V.l.n.r., lees: v.r.n.l.

Blz. 250, XIo, 2. M.A.Sc., lees: B.Sc.

Blz. 259, XIq, 2. Dorien, lees: Dorothea.

### Smits

Jaargang 71 (1987)

Blz. 325, XVIc. Lees: tr. La Puente (Los **Angeles**) 20 nov. 1965.

Blz. 328, XVI f. Lees: **Victor** Gijsbert Maria (van Heijst).

Blz. 329, XVI f, 5. Lees: E.W.Q. Marie.

Blz. 329, XVIIa. Lees: Fruijtier.

Blz. 329, XVIIa, zn. Lees: Jochem F.Q.

### Tichelman

Jaargang 71 (1987)

Blz. 413, IXa, 3. Lees: tr. Nijmegen 11 sept. 1919.

### Voorhoeve

Jaargang 69 (1985)

Blz. 328, Xaa, 5, dr. Lees: A.S.E. Ilse S.M. Voorhoeve, geb.  
Goes.

## LIJST

van de geslachten opgenomen in de jaargangen  
1 (1910) t/m 72 (1988)

Het **vet-gedrukte nummer** verwijst naar de jaargang waarin de meest volledige genealogie is opgenomen. Een nummer dat daarvoor is vermeld, verwijst naar een eerdere opname van de genealogie. Een nummer dat achter het vetgedrukte nummer is vermeld, verwijst naar een latere jaargang die aanvullingen bevat.

In enkele delen waren de genealogieën niet alfabetisch gerangschikt. In die gevallen is achter het nummer van de jaargang tussen haakjes de bladzijde vermeld waarop de genealogie begint.

- |   |  |
|---|--|
| Aa, van der 32  | Alphen, van [Etten]; Pascal v. A. 44, 45                                     |
| Aalbersberg, Aalbertsberg 2, 19                             | Alphen, van [Keulen] 8, 12 (311)   |
| Abbing; Roscam A. 12 (354)                                  | Alphen, van [Rotterdam] 15   |
| Abeleven 32, 33   | Alpherts 22  |
| Aberson; Colson A., van der Hardt A., Wigeri A. 6, 36, 37   | Altena, van Regteren 29, 30  |
| Abo, d' 25, 26  | Altes; Korthals A.; Meursing K.A. 36, 63, 64                                 |
| Acquoy 4  | Ament 57, 61   |
| Adema; Hora A. 5, 25, 26                                    | Ameshoff, 1 9  |
| Adriani; van der Tuuk A. 38, 40                             | Ancher, Brouwer A. 7   |
| Advocaat 18 (1, 277), 58                                    | Andel, van 30  |
| Ailly, d' 39  | Andrau, 5, 48, 49  |
| Akerlaken, van 42, 43                                       | André de la Porte 6, 49, 50  |
| Albarda I, 11, 26, 60, 61                                   | Andreae [Fürstenwalde] 29  |
| Alberdingk; A. Thijm 7, 50, 51                              | Andreae [Hitzum]; Beucker A., van Bothnia A., Fockema A., Nauta A. 3, 29, 31 |
| Alderwerelt, van; v. A. van Rosensburgh, de Roo v. A. 7, 42 |  |
| Alkemade, van; van Rijn v. A. 44                            |  |

- Appeltere, van 3  
 Aquin, d' 15, 16  
 Arkel, van 53, 55, 58, 67  
 Arntz; Ratering A. 60  
 Arntzenius 1, 8, 52  
 Arriëns; Lincklaen A. 4, 13, 34,  
 38  
 Asser; Nijhoff A. 49, 50  
 Aumerie, d' 2, 18  
  
 Baart de la Faille; de la Faille 4  
 (119), 37, 38, 39  
 Baartz 30  
 Bachiene 6  
 Backer; B. van Leuven, Huy-  
 ghens B. 6  
 Badon Ghyben 4, 5  
 Baelde 5  
 Baerle, van 40  
 Baert 43  
 Bake; de Menthon B., van den  
 Wall B. 8, 44, 69, 70, 71  
 Bakker [Goedereede] 18, 60, 61  
 Bakker [Rostock] 65, 66  
 Balfour; B. van Burleigh **11**  
 Balguerie 16  
 Ballot; Buys B. 4  
 Bandt, den 4  
 Banga 22  
 Bannier **11**  
 Banning; Weyn Banningh **36, 60**  
 Barbas 39, 40  
 Bas, de 4, 15  
  
 Bastert 1, 8, 10  
 Bastiaanse; van Bouwdijk B.,  
 Haak B. 45, 46  
 Batenburg; van Basten B. 9, 14,  
 40  
 Battaerd 11  
 Baud 8, 47  
 Bauduin 38  
 Beaufort, de 1, 7, 12, 49, 50  
 Beaujon 38  
 Beausar; van Breda B. 61  
 Beckman; Wiardi B. **5**  
 Beeckman 9  
 Beeftingh, van 16  
 Beelaerts; B. van Emmichoven,  
 B. van Blokland 7, 25, 58  
 Beeldemaker 16  
 Beels 3, 20, 41, 71  
 Beer Poortugael, den **11 (353)**  
 Beest, van; van Voorst v. B. **2, 8,**  
**51, 52**  
 Beets 9, 50, 51  
 Bemmelen, van 4, 59  
 Benier 34  
 Benteyn 9  
 Bentfort; B. van Valkenburg,  
 Drossaart B. 48  
 Berckel, van 50, 51, 52, 68  
 Bère; Lach de B. 4  
 Berenbroeck, (van) 1, 12  
 Berg, van den [Dongen] 65, 66  
 Berg, van den; Bentz v.d. B.,  
 Bland v.d. B., van Maren

- Bentz** v.d. B. 9  
 Berg, van den; v.d. B. van **Saparo** 9  
 Berger 18  
 Bergh, van den; v.d. B. van **Heinenoord** 7  
 Bergh, van **Benthem** van den 21  
 Bergsma 17  
 Berlekom, **Berdenis** van 1, 23  
 Bernicke 15  
 Bert; de Bert, Schrassert B. 5, 37  
**Besier** 3, 38, 39, 70  
 Bettink, Wefers B. 52  
 Betz 8  
**Beuker** 7  
 Beuningen, van 15, 58  
 Beusekom, van; Hubert v. B., Doude van Troostwijk 47, 48  
 Beusekom, van [Doetinchem] 47  
**Beyen** 10, 48  
**Beyer**, de 10  
 Beyerinck 10  
 Beyerman 16, 19  
 Beijnen; van Duijhuys B., Koolmans B. 36, 38  
 Bichon; B. Vingerhoedt, B. Visch, B. van **IJsselmonde** 31, 39  
**Bicker**, B. Caarten 6, 15, 58  
 Bie, de 15  
 Bienema; van Bienema 25  
 Bienfait; Bodel B. 1, 8, 72  
**Biesen**, van den; Vongers v.d. B. 47  
**Bik**; Arnold B., van Berckel B., Butin B., Mulock van der Vlies B., de Nijs B., de Perez B., **Vreede** B. 62, 66, 71  
 Bilderdijk 2, 37  
 Bilt, van der 2, 12, **27**  
**Binkes** 3, 37  
 Binkhorst; B. van Oudcarspel en in **Koedijk** 3, 20  
 Bischoff; B. van **Heemskerck**, B. **Tulleken** 50  
 Bisdom; van Lakerveld B., Reijnders B., Wijckerheld B. 4  
 Blaauw [Stadlohn] 57, 58  
 Blaauw [Westzaan] 7, 10  
 Blaisse 48  
 Blanckenhagen 2, 20  
 Blankenheym 5, 41, 42  
 Blankert 8, 10, 11  
 Bloemers 44  
 Blokhuis 14  
 Blokhuyzen 15  
 Blom [Delft] 9, 15  
 Blom [Hindelopen] 72  
 Blom [Kleef] 5  
 Blom [Oost-Vlaanderen] 69, 70  
 Blomhert 31  
 Blommestein, van 55  
 Blussé; B. van Oud-Alblas, v. Braam B. 5, 13  
 Blijdenstein; Bliken B., de Stoppelaar Blijdesteijn 33

- Boddaert 6  
 Boddens 19  
 Boden 15  
**Boelen**, Bohlen 2, 12 (368), 27, 28  
**Boelens**, van 12 (53)  
 Boellaard 8, 42, 43  
**Boerlage** 22  
 Boeye 9  
 Bogaers 18 (282)  
 Bogaert 19  
 Bögel, Nering 34, 35, 51  
 Bohlen zie **Boelen**  
 Böhlingk 42  
 Bois, du 4  
 Boissevain 1, 6, 14, 72  
 Bok 64  
**Boll** 38  
 Bolomey 11, 40, 41  
**Bondam** 5, 6  
 Bonebakker 41, 56  
 Bonnike 72  
 Boogaert 9  
 Boom; Iselree B., de Lange B.,  
     Plevier B. 17  
 Boomkamp; van Leeuwen B. 42  
 Boon [Rotterdam] 15, 68  
 Boon; B. Hartsinck 4  
 Boon; B. van Ostade 7, 17  
 Boonacker 14  
**Boonen** 4  
 Boot; Moerkerk B., Nagtglas B.  
     5, 42  
 Booij, de 40, 41, 42, 52  
 Bordes, de; van Walré de B. 7,  
     49, 50, 65  
 Borgesius; Zuiderveen B. 4, 6, 36,  
     37  
 Borne, von dem **11**  
 Borret 4, 49  
 Borski; van Noord B., van Wie-  
     ringhen B. 2, 41  
 Bosch 38, 39  
 Bosch, ten 17  
 Bosch, van den [Breda] 43  
 Bosch, van den [Rheden] 6  
 Bosch, van den [Rotterdam] 23  
**Bosscha** 6  
 Bosse, van 8, 49  
 Boumeester 46  
 Bouricius; Visscher B. 4, 35  
 Boutmy, 57, 58  
 Bouvin 8  
 Bouvy 33  
 Bouwensch 17  
 Braakenburg, Brakenburg 2, 3  
 Braam, van; v.B. Houckgeest 7,  
     63, 64  
 Braams 8, 34, 65, 66, 69  
 Brakenburg zie Braakenburg  
 Brandt 23, 51, 52  
 Brants 5  
 Brantsma; Willinge B. 4, 34, 35  
 Brauw, de; ten Noever de B., Sta-  
     venisse de B. 2  
 Bredius; Klinkhamer B. 2, 8, 44,  
     45

- Breggen, van der; v.d. B. Paauw 70, 71
- Breukelman 15
- Briët; de la Saussaye B. 53, 55
- Brink, van den; Bakhuizen v.d. B. 33
- Broecke van den, de Smit v.d. S. 32, 33
- Broek, van den [Geulle], v.d. B. d'Obrenan 14
- Broek, van den [Babyloniënbroek] 30, 65, 66
- Broeke, van den 71
- Broers 60
- Broese; B. van Groenou 33, 3.5, 42, 51
- Bron de Vexela, Le 1 (255)
- Brongersma 23
- Bronovo, Bedloo de 1
- Brousson; Clockener B. 6
- Brouwer, Reeling 69
- Browne 7, 58
- Bruggen, van der 1, 9
- Bruin, de zie Bruyn, de
- Bruinier 13
- Bruins 10
- Brutel de la Rivière 5, 18, 34
- Bruijn; B. van Rozenburg, van der Horst B., van Oosterwijk B. 4
- Bruyn, de [Herpen] 9, 28, 30
- Bruyn, de; de Bruin ['s-Hertogenbosch] 39, 40, 45, 46
- Bruyn, de [Kockengen] 3
- Bruyn, de; de B. van Melis- en Mariekerke 6, 7
- Bruyn, de; v. Troostenburg de B., Lobry v. T. d. B. 41, 48
- Bruijns; Mörzer B. 17, 51
- Büchler 10
- Buck 15
- Budde; Cost B. 29, 30
- Buma; de Block van Haersma B., v. Haersma B., Hopperus B., Hora B. 2, 21, 50, 60
- Bunge 15
- Buning; de Cock B., Werumeus B. 52, 55
- Burck 15
- Buren, van 15
- Burger 5, 21
- Burkens 4
- Buschkens 61, 62
- Busmann; Hartman B., Star B., Tjaden B. 7, 52, 69
- Bussemaker [Emlichheim] 45
- Bussemaker [Hengelo], Barlagen B. 45
- Buteux 3
- Buyskes 43
- Bybau 5, 32
- Bye, de; Thierry de B. 4, 11, 37
- Bijlert, van 28
- Bijleveld [Rhoon] 5
- Bijleveld [Westfalen]; van Eijck B. 1, 10, 45

- Bijvoet; van Dieren B. 45, 46
- Caan; C. van Neck, de la Basse-cour C. 16
- Caarten 15
- Calcar, van; Calker, van; Sharpe v. C., Kalker van 60 (171 en 399)
- Calkoen; van Beeck C. 10
- Callenbach 71, 72
- Callenfels; van der Beke C., van Stein C., von Stein C. 34
- Cambier 8
- Camp [Geertruidenberg] 43
- Camp [’s-Hertogenbosch]; del Campo genaamd C. 1, 43
- Campagne, van Lookeren 46
- Cankrien 3, 16
- Cannegieter; Hoornsma C. , Reen C., Schrader C. 9, 70, 71
- Canneman, 1, 28
- Cantzlaar 11
- Capadose 11
- Capelle, van 6
- Carbasius 7, 8
- Cardinaal 8, 10
- Carp 17
- Carpentier, de 23
- Carsten; Star Nauta C. 8, 54
- Casteel, van 15
- Castendijk 6, 14
- Cate, ten; Naudin t. C. 17, 41, 42, 43
- Cats; Lichtenvoort C., Manger C. 6
- Cattenburch, van; Casteren v. C., van Panhuys v. C. 57, 58
- Cau 1, 11
- Cazaux 7
- Cazius 1, 7, 38
- Certon; Rigail C. 2, 37
- Chabot; Taudin C. 2, 15, 39, 40
- Charante, van; Boss v. C., Mensing v. C., Moll v. C., Watson v. C. 6, 7
- Charbon 51
- Chaufepié, de; de Dompierre d. c. 9
- Clant; C. van der Mijll, C. Schatter, v. Rijncveld C. 34, 40
- Clarion 9
- Clavareau 4
- Clement; van der Poest C. 3
- Clercq, de [N.-Brabant], van der Lek d. C. 2
- Clercq, de [Vlaanderen] 2, 11, 13
- Cleveringa 40, 41
- Cleyndert; Cleijndert, de Jong Cleijndert 68
- Clifford; Oetgens van Waveren Pancras C., Pancras C. 46
- Cloux, du; Alting d. C., Lincklaan d. C. 5
- Cluysenaer 5
- Cnopius 38, 39
- Coenen 41

- Cohen; C. Stuart, Stuart 68  
 Coldewey 44, 45  
 Colenbrander; van **Berck C.**, van  
     Hecking C. 43 (66)  
 Colenbrander 43 (93)  
 Collard 3  
 Colthoff; Rom C. 32, 39  
 Coningh, de; van Assendelft de  
     c. 2, 28  
 Coningh, de; van Vrijberghe de  
     C. 2, 28  
 Conrad 25, 26  
**Cool** [Appingedam] 17, 18  
**Cool** [Overschie] 17  
 Coolen zie **Koolen**  
 Coolhaas; Koolhaas, Pous K. 36  
 Coopmans zie **Koopmans**  
 Coops; C. Busgers 33, 67  
 Coppello, van de, Kappeyne v.d.  
     c. 28  
 Cordelois 16  
**Cordes** 30  
 Corstius; Brandt C. 8  
**Corten** 44  
 Coster 18  
 Costerman 16  
 Costerus 29, 30  
 Couperus 1  
 Court, del 2, 9  
 Couvée 31  
 Cox 56  
 Craandijk 36  
 Crab, van der 2, 3, 16, 18 (288)
- Cramer [Rijnland] 7  
 Cramer [Westfalen]; **Putman C.**  
     **11, 52**  
 Cramer von Baumgarten 7  
 Cramerus 31  
 Crane, de 4  
 Cranenburgh, van 35  
 Cremer 1  
 Cremers; Canter C., **Hoofman**  
     Canter C., **Pathuis C. 4, 38, 40**  
 Creutzberg 43, 44  
 Creyghton 4  
 Criellaert 15  
 Croiset 22  
**Crol** 15  
 Crommelin; van Wickevoort C.  
     1, 7, 20, 52  
 Croockewit 9, 72  
 Crull; Hofstede C. 12 (**243**), 13  
 Cruys 7  
 Cunaeus; Gael C. 2
- Daendels 6  
 Dalen 13  
 Dam, van [Amersfoort] 2, 8, 52  
 Dam, van [Delft]; Boudet v. D. 1,  
     11  
 Dam van Isselt, van 26, 66  
 Damsté 37  
 Daneels van Wijkhuysse 1, 2  
 Daniëls; Wijnoldy D. 38  
 Daubanton 15  
 Deinse, van 29, 30



- Deketh 21  
 Déking Dura 66  
 Dekker; Dyserinck **D.**, **Huisinga**  
     D., van der **Mijll** D. 53, 57  
**Delbeek** 68  
**Delprat** 3, 5  
**Dermout** 11  
 Deurvorst 45, 46, 60  
 Deventer, van 2  
 Dewall, von zie Wall, van de  
 Dielen, van 10 (431)  
 Diemont; **Waller** D. 10, 42  
 Diepen 45  
 Diepenbrock 45  
 Diepenbrugge, van 40, 41  
 Diepenhorst 48  
**Diephuis** 18  
 Dierkens 8  
**Diermen**, van 18  
 Dirkwager 29, 64  
 Dishoeck, van 8  
 Ditzhuyzen, van 45  
 Dobbelman 58  
**Dockum**, van 55  
 Doeff [Hazerswoude] 41  
 Doeff [Oudshoorn] 41, 69  
 Doesburgh, van; Brandt v. D., de  
     Vries van D., Semeyns d. V. v.  
     D. 7, 21  
 Doffegnies 4  
 Dolleman [Maastricht] 6  
**Dólleman** [Westzaan]; Thierry de  
     Bye D. 4, 10, 71  
 Domela zie Nieuwenhuis  
 Dommers 41  
 Dompsele, van 5  
 Donker; D. Curtius 36  
 Donkersloot 24, 49  
 Dons 46  
 Doorenbos 27  
**Doorman**, Langguth D. 8, 46  
 Doorn, van; de Balbian v. D. 1,  
     13  
 Doorne, van 65, 66  
 Doornick, van 14  
**Dorhout** 22  
 Dörnberg, von; D. Heiden, von 5  
 Dorp, van 14, 15  
 Dorrepaal 15  
 Dorsser, van; de Haas v. D. 18  
 Douglas 71  
**Douwes** Dekker 71  
**Douwes**; D. **Isema** 62  
 Doyer; Elberts D. 30  
 Dozy 33, 35  
 Drabbe; von Freitag D. 7  
 Drees 61  
**Driebeek** 5  
 Dries, van den 58  
 Driessen 47, 48  
 Driest, van 38, 39  
 Droog(e) Fortuyn; Fortuyn  
     Drooglever 25  
 Drost 16  
 Druyvesteyn 3, 41  
 Drijfhout 24

- Dubourcq 18, 70  
 Dufour 66, 67, 70  
 Dull 10, 48  
 Dumbar 1, 8  
 Dunlop 13, 38  
 Dusseldorp, van; Drossaart v. D.  
     22  
 Dussen, van der 47, 48  
 Dutilh 6, 41, 68, 70  
 Dutry; D. van Haeften 11  
 Duuring 10  
 Duycker 22  
 Dijck, van zie Dijk, van  
 Dijckmeester 23, 48  
 Dijk, van; v. D. van 't Velde; van  
     Dijk 7, 20, 21  
 Dyserinck; Kleiweg D., 2, 40  
 Dijxhoorn 33, 59  
  
 Eb, van der 15  
 Ebeling [Gröningen] 15  
 Ebeling [Hildesheim] 65, 66, 67  
 Eck, 15  
 Eck, van [Drumpt] 3, 37  
 Eck, van [Eck en Wiel] 14  
 Eck, van [Rotterdam] 16  
 Eeckhout zie Eekhout  
 Eeghen, van 2, 10, 45  
 Eekhout; Hachmeester E.; Eeck-  
     hout 13  
 Eelde, van; de la Sablonière v. E.  
     13  
 Eerten, van; Westerbeek v. E. 33  
  
 Eeten, van; Begram v. E. 3  
 Egeling; Guldensteeden E. 27  
 Egidius 21, 67  
 Egter; E. van Wissekerke 23  
 Eik, van 1, 37  
 Elias; Witsen E. 2  
 Elout 1, 37  
 Elsevier 15  
 Eist, van der [Antwerpen] 22  
 Elst, van der [Driel]; Hupkens  
     v.d. E. 22  
 Elst, van der [Utrecht] 22  
 Emants 7  
 Embden, van 54  
 Emmen; Tjaden E. 5  
 Engelberts 3  
 Engelbrecht 46  
 Engelbronner, d' 5  
 Engelenburg 43  
 Engelhard 5  
 Engels 15  
 Enklaar; E. van Guericke 1, 5, 17  
 Enschedé; Durselen E. 3, 43  
 Ermerins 2  
 Erpecum, van 1  
 Erzey 19  
 Eschauzier 49, 50  
 Escher 63  
 Essen, van 11  
 Evekink; E. Busgers, van Voorst  
     E. 42  
 Everard 3, 32, 64  
 Everdingen, van 9, 13, 40

- Everts 22  
 Everwijn 3, 53  
 Ewijck, van 4, 7  
 Eijck; E. van Zuylichem, Bur-  
 man Eyck tot Zuylichem 1, 23  
 Eyk, van; Sprenger van E. 3  
 Eijkman; E. van der Kemp 61,  
 62, 66  
 Eyma 3  
 Eysten; Wackie E. 4, 18  
  
 Fabius 19, 36, 39, 62, 63  
 Fangman 11  
 Fauchey 9  
 Faure 41, 67  
 Feen, van der; v.d. F. de Lille 3, 7  
 Feenstra 46, 47  
 Feith [Obershausen, Nassau] 13  
 Feith [Elburg] 1  
 Fenema; Borgerink F.; van Fene-  
 ma 4, 5, 34  
 Ferf 5, **11**  
 Fermin **11**  
 Fèvre de Montigny, le 7  
 Feyfer, de **11**  
 Flier, van der 52  
 Flines, de 7, 21  
 Fock 8, 50, 51  
 Fock, von Brucken 1  
 Fockema 19, 49  
 Fokker 10, 50, 65  
 Folkersma 4, 26  
 Folmer 37  
  
 Fontein I; Alg(e)ra F. 64, 71  
 Fontein II; van Dalsen F., Matak  
 F. 64, 67  
 Fortuyn 27, 28  
 Fouw, de; Bevier d. F. 5  
 François 34  
 Fraser 44  
 Fremery, de 33  
 Frets 42  
 Freudenberg 4  
 Friesendorp 39  
 Frieswijk **11(357)**  
 Frowein 5, 22, 53, 54  
 Fruin; Veltman F. 33, 3.5  
 Fuhri; F. Snethlage 63  
 Fundter; F. de Beauchène 5  
 Furnée 47  
  
 Gaade 25, 55  
 Gaay, de; de G. Fortman 36  
 Gallas; Steenwijk G. 31, 45  
 Gasinjet 9  
 Gavere, de 39  
 Gaymans 5, 34, 68  
 Geertsema; Busch G., G. van  
 Sjallema 4, 50, 51  
 Gelder, van; Smidt v.G. 1, 9  
 Gelderman 4  
 Gelinck 4, 53  
 Gelpke; Sollewijn G. 36, 37  
 Gelsdorp, van 37  
 Genderen, van 63, 64  
 Gennep, van 9

- Gentis 66, 67  
 Gerads 1, 40  
 Gericke 51  
 Gerlings; Indewey G., Jager G.,  
   Oortman G., de Pauw G. 2,  
   Verschoor G. 17  
 Geuns, van 14  
 Gevers; G. Deynoot, G. Leuven  
   12 (170)  
 Gewin 3  
 Gey; G. van Pittius 8, 13  
 Giesberger 67  
 Gildemeester [Rheda] 6, 10, 70  
 Gildemeester; van Gheel G.  
   [Utrecht] 6  
 Gilse, van 39  
 Gleichman; G. von Oven 2, 24  
 Gobius; G. du Sart 7, 39, 40  
 Gockinga 1, 40  
 Goddard 16, 17  
 Goekoop 5  
 Goens, van 14, 61, 62  
 Goes, van der 40, 41  
 Gogh, van 50  
 Gonggrijp 3  
 Goossens 16  
 Gordon 19  
 Gorkum, van 9, 13  
 Gou, de; Gout 52  
 Gouda 72  
 Goudoever, van 1, 20  
 Gout zie Gou, de  
 Graaf, de [Rijssel] 9  
 Graaff, de [Nieuwland] 45  
 Graafland; Hooft G. 47, 70  
 Graeff, de [Amsterdam] 2  
 Gransberg 15  
 Graswinckel 10  
 Gratama; Fresemann G., Olden-  
   huis G., Willinge G. 5, 27, 57,  
   58, 61, 66  
 Gravenhorst; Bennebroek G.,  
   Berch G., Waters G. 53, 56  
 Gregory 4, 22, 69, 70  
 Greidanus; Idema G., van Wi-  
   mersma G. 35, 36  
 Grenfell 21  
 Greve; Hovens G., van Someren  
   G. 30, 31  
 Greve, de 9  
 Grevelink; Alstorpius G., Bis-  
   schop G., IJzenhoed G. **34, 38**  
 Griethuijsen, van 3  
 Groeneveldt; de Bruïne G. **11**  
 Groeninx; G. van Zoelen 19  
 Gronden, van der; Brandenburg  
   v.d G. 54  
 Groningen, van 40  
 Groot, Cornets de 48  
 Groot, de; Hofstede de G. 67  
 Groskamp; Robbé G. 29, 30  
 Grothe; van Ghesel G., Loten  
   van Doelen G. 5  
 Grijp; Specht G. 57  
 Guépin 1, 20, 72  
 Guérin; Balguerie G. 16

- Gülcher 5, 6, 9, 45, 46  
 Guljé 18  
 Gunning 2 1, 50  
 Guyot 2  
 Gijn, van; Kuyt van G. 20  
 Gijsberti; G. Hodenpijl 20  
 Gijselaar, de 4, 22
- Haaften** van; Kivit v. H. 27  
 Haan 27  
 Haan, de; Bierens de H., van Bre-  
 da de H. 2, 10, 35  
 Haar, ter 11, 56  
 Hacke 5 (181), 14  
 Haeften, van **1, 6**  
 Haer, van der 7  
 Haes, de 71, 72  
 Hagedoorn, Rolandus H. **11**  
 (368)  
 Haitink 50  
 Hajenius 6  
 Halbertsma 5, 12, (206), 15, 40,  
 71, 72  
 Halen, van der; de Jonge v. d. H.  
 65, 66  
 Hall, van; van Noorle v. H., Tey-  
 ler v. H. 2, 24, 61  
**Halmael**, van 26  
 Halteren, van 1, 18  
**Hamaker** 8  
 Hamel, van; Ardesch v. H. 6  
 Hamer; de Witt H., Versélewel d.  
 W. H. 33
- Hamilton of Silverton hill 56  
**Hamming** 21  
 Hamstra; van Woudenberg H. 70  
 Hanedoes 4, 7, 67  
 Hanegraaff 2, 15  
 Hanlo 8, 35, 36, 70  
 Hannema 18 (3 13)  
 Hardenberg 53  
 Harencarspel, van 6  
 Harpen, van; Krook v. H., Kuy-  
 per v. H. 8  
 Harte; H. van **Tecklenburg** 1  
 Hartevelt 9  
**Hartman**; del Campo H. 3, 49  
 Hartogh; H. Heys 6  
 Hartsinck; van Marselis H. 2  
 Hasebroek 4  
 Hasselaer; Hoofd H., Sautijn H.  
**6**  
 Hassleij; Hassleij 26, 27  
 Hasselman 3, 17, 49, 50  
 Hasselt, van [Gent] **11 (372)**  
 Hasselt, van; Copes v. H., Abbe-  
 ma Copes v. H., Wilhelmy v.  
 H. 2, 31, 39  
**Havelaar** 4, 15, 16  
 Heek, van 14, 50, 51, 60  
 Heel, van; Dudok v. H., Gousset  
 v. H. 9, 26, 66, 67  
 Heel, van 26 (99)  
 Heemskerck; Bijsterus H. 6, 46,  
**47**  
 Heerspink 32

- Hegt, Noordhoek 59  
 Hein; Arendsen H. 56  
 Hein, Vlieland H.; Fajjan Vlieland H. 56, 57  
 Heinis zie Heijnis  
 Heinsius; (van) Bosveld H. 11  
 Helbergen, van 65, 66  
 Helder 42  
 Heldewier; Vignon H. 5, 11 (374)  
 Heldring 21, 49  
 Helmich 2, 8, 46  
 Helmolt; Camerling H. 3  
 Heloma, van 5, 23  
 Helsdingen, van; van Beuningen van H. 34  
 Hemert, von 36, 37  
 Hendrichs; de Lestrieux H. 65, 66  
 Hengel van 30, 67  
 Hengst, van 1  
 Hennequin 14  
 Henny 48, 50  
 Herckenrath 72  
 Herderschee 60  
 Heringa 55  
 Hermsen 2  
 Hersele, van 16  
 Herzele, van 16  
 Heshuysen 8, 45, 46, 49  
 Hesselink; Keppel H. 3  
 Heteren, van 23  
 Heukelom, van; Siegenbeek v. H. 4, 27, 52, 59  
 Heusde, van 5, 6  
 Heusden, van 3  
 Heuvel, van den; van der Hagen v.d. H., van den Heuvel, van Linden v.d. H. 1, 3, 38, 41  
 Heuven, van; Kiljan v. H., van Munster v. H. 31, 63, 64  
 Heyman 9  
 Heyning 41  
 Heyningen, van; Kits v. H. 17  
 Heijnis; Heinis 60  
 Heynsius 22  
 Heyst, van [Antwerpen] 36  
 Heyst, van [Sprang]; van Büüren v. H., Graevestein v. H., van den Ham v. H., de Vries v. H. 24, 25  
 Hiddingh 24  
 Hingst 45  
 Hinlopen 6  
 Hintzen 15  
 Hoboken, van; Appelius v. H. 3, 30, 48  
 Hoek, van 32  
 Hoest, de 48, 71  
 Hoeth; Wichers H. 7, 54  
 Hoeven, van der [Besojien] 14, 16, 57, 58  
 Hoeven, van der [Delft] 16  
 Hoeven, van der [Dorsten]; des Amorie v.d. H., Pruys v.d. H., Templeman v.d. H. 2, 16  
 Hoff, van 't 40  
 Hoffmann 1, 16

- Hoffmann van Hove 3  
 Hofstede 13, 67, 68, 71  
 Hogendorp, van 15  
 Hogerwaard; de Lille H. 9  
 Hojel 39, 45  
 Holkema, van 37  
 Holland 17, 51  
 Holle; van Beest H., du Ry van  
     Beest H., 7, 57, 58, 61  
**Holleman** 7, 57  
 Hollertt 15  
 Holst; Roland H. 14  
 Holtius 5  
 Holtzman 7  
**Homan**; Linthorst H. 25, 50, 51  
 Honert, van den 31  
 Hooff, van; Drijfhout v. H. **9, 24**  
 Hooft van Vreeland 1, 37  
 Hooft, 't; Visser 't H. 13, 32  
 Hoog 48  
 Hoogendijk; van Rossen H. 21  
 Hoogenhuyze, van 41  
 Hoogeveen **11**  
 Hoogeweegen 5, 16, 53, 63  
 Hoogewerff 19  
 Hooglandt; Palairt H. 7  
 Hoogstad; Silvergieter H. 57  
 Hoogstraten, van; van Bijnkers-  
     hoek van H. 5, 51  
 Hoogvliet 2, 37  
 Hoop, van der; Thomassen à  
     Thuessink v.d. H. 2, 5  
 Hooreman 10  
 Hoorn, van 1, 4, 42  
 Hoos 6  
 Hopbergen, van 21  
 Horst 59  
**Houba** 64  
**Houben** 49  
 Houck 5  
 Hout, van der H. 54  
 Houten, van [Elburg]; Akersloot  
     v. H. 44  
 Houten, van [Meeden] 46, 47  
 Houten, van [Rotterdam] 15  
**Houtman**, 18  
 Houweninge, van; Baggerman  
     v.H., Kuyck v. H.; **Houwenin-**  
     **gen**, van 30  
 Hovy 1, 13  
**Hoyack** 15  
 Hoyer 2, 30, 31  
 Hoyneck van Papendrecht; Chal-  
     mers H. van P. 25, 26, 28  
 Hoytema, (van) 9, 55, 58  
**Hubar**; van Hellenberg H. 57  
 Huber 3, 47, 63  
 Hubert 15  
 Hubrecht; van Lanschot H. 1,  
     20, 66, 67  
**Hucht**, van der 61, 62, 63  
 Hudig 3, 50  
 Huet; l'Ange H., Busken H.,  
     Gallandat H. 10, 11  
 Hugenholtz; ter Bruggen H., de  
     Haan H. 14, 18

- Huidekoper 17  
 Hulswé 13  
 Hulshoff 28, 45  
 Hulst, van 13  
 Hummelinck; **Wagenaar** H. 22  
 Hurgronje; Snouck H. 7, 13  
 Huijgen 44, 45  
 Huygens; H. Peronneau van  
     Leijden 33, 34, 35, 41  
 Huysinga 3, 32  
 Huijsman; Huisman 4, 58
- Iddekinge, van; Hoofd v. I. 4  
 Idenburg 36  
 Idsinga, van 2, 20, 21  
 Immink 29 (145)  
 Immink 29 (171), 30  
 Indewey **11**  
**Ingen** Housz 29, 59  
 Insinger 2, 20, 72  
 Iongh, de; Crena de **I.**; Jongh,  
     de; Crena de J. 10 (147)  
 Iordens zie Jordens  
 Iterson, van; van Loon v. I.,  
     Roessing v. I., Roessingh v. I.,  
     13, 35  
 Itzig Heine 62
- Jacob, s'; de Normandie s'**J.** 2,  
     29  
 Jacobson 15  
 Jaeger 8, 13  
 Jagt, van der 41
- James 32  
**Jamin**, de Groot 1, 37  
 Jannink 14  
 Janssens; de Maes J. 4, 36, 66  
 Jarman; **Berkman** J. 24  
 Jeltens 10  
**Jeveren**, van 10  
**Jolles** 13, 14, 70  
 Jonas 42  
 Joncheere, de 5, 39, 41  
**Jonckheer** 7, 43, 48  
 Jong, de; de Josselin d. J., van  
     Loghem d. J. d. J. **8, 26, 52, 62**  
 Jong, de; de J. van Rodenburgh,  
     van Zijl de J. 2; van der Zoo  
     de J. 17  
 Jongh, de [Goedereede] 17, 38  
 Jongh, de [Wijk]; d. J. van Son  
     46  
 Jongh, de [Zaltbommel] 4  
 Jongh, Crena de zie Iongh, de  
 Jongh de; Munniks de J. 10  
 Jongkindt; J. Coninck 31  
 Jordaen; Jordan 29, 30, 31  
 Jordens; Iordens **5, 52, 55, 59, 60**  
 Jurry 47, 48  
 Juta 4  
 Jutting; van **Benthem** J., van  
     Starckenborgh J. 32
- Kaa, van der; v.d. K. Willemszen  
     8  
 Kaathoven, van 10



- Kakebeeke; Peman K. 13  
 Kalff; Fremery K. 10, 21, 52  
**Kalker**, van zie Calcar van  
 Kam 2, 25, 26  
 Kamerling 46, 51  
**Kanter**, de; de Laat de K. 4, 30,  
 57, 58  
 Carnebeek, van 45  
**Karsten** 6  
 Kastele, van de 29, 30  
 Kat, de 63  
 Käyser 18  
 Keiser; Brunsvelt K., Busch K.,  
 Tjassens K., Warmolt K. 1, 35  
 Kemp, van der 10  
 Kempen, van [**Kalkar**] 35, 36  
 Kempen, van [Kempen] 56, 57  
 Kempenaer, de 1, 22, 39, 40  
 Kemper 8, 33, 35, 36, 39  
 Kempers; Bernet K. 67, 68  
 Kerkhoven 35  
 Kerkwijk, van 29  
 Kerstens 58  
 Kervel, van 18 (324)  
 Kessler 27, 28  
 Ketjen; **Willink** K. 28, 30, 39, 67  
 Ketwich, van; v. K. Verschuur 1  
 Keuchenius 13, 46, 51  
 Kiderlen; Von **K.-Waechter** 62  
 Kip; van Erp **Taalman** K. 3  
 Kirchner; Hasselej K. 26  
 Kist 19, 65, 66, 68  
 Kleyn [Leiningen]; Le Conge K.
- 21
- Kleyn [Schoonhoven] 22  
 Kloot, van der; van Rhede v.d. K.  
 33  
 Klopper, de 10  
 Kluit; Provó K., Sautijn K.,  
 Tempelman K. 46, 47  
 Kluytenaar 9, 37  
 Knappert 3  
 Kneppelhout 3, 65, 66  
 Knight 15  
 Knoote 4  
 Knottenbelt 9, 16  
 Knottnerus [Bellingwolde] 37  
 Knottnerus [**Eger**] 37, 49  
 Knuttel 48, 49  
**Koch** 15  
**Kock**, de 11  
**Koenen** 1  
 Koetsveld, van; v. K. van An-  
 keren, Mengel v. K. v. A. 5  
 Kol 1, 44, 45  
 Kolen zie **Koolen**  
**Kolff**; K. van Oosterwijk, van  
 Breda K., van Santen K. 3, 15,  
 51, 52  
 Koning; **Wittop** K. 25, 26  
 Koningsberger 67, 69  
 Konijnenburg, van; Hoytema  
 v.K. 42, 67  
 Koog, van der; van Bijkershoek  
 v.d. K., van Toulon v.d. K. 7,  
 20

- Kool; Diemer K. **1**  
 Kool; Schuckink K.; Schultze K.  
**18**  
 Koolen; Kolen; Coolen **26, 27, 36**  
 Koolhaas zie Coolhaaa  
 Koopmans; Coopmans; K. Stad-  
 nitski, Cноор K., van Swinden  
 K. **11**  
 Kooy [Huizen]; van Barneveld K.  
 43, 59  
 Kooy [Uithuizen]; van Marwijk  
 K., van Woensel K. 43  
 Kop, van der; Croiset v.d. K. 9,  
 20  
 Kops; de Bruyn K. 10, **40, 41, 45**  
 Kortenhorst 50, 51  
 Korteweg 21  
 Kranen, Tra zie Tra Kranen  
 Krantz 15  
 Krayenhoff; K. van de Leur 6,  
 43, 51  
 Krimpen, van 57, 58  
 Krol; van Drie1 K. 33, 57  
 Kronenberg 1, 37  
 Kroon 20  
 Krudop 26, 27  
 Kruiemel 2, 38  
 Krull **12** (234)  
 Kruseman; Nieuwenhuijzen K.,  
 Polman K.; Krüsemann 6, 40  
 Kruyff, de **11, 13**  
 Kruids 5, 26, 65, 66  
 Kruythoff, Tielenius 3, 11  
 Kuffeler, van; de Blocq v. K., van  
 der Meer v. K. 2, 20  
 Kuhn 7, 10  
 Kuile, ter; t. K. Lemker 32, 60  
 Kuiper; Feenstra K. 46, 47  
 Kun, van der 6, 27, 28  
 Kuntze 17  
 Kuyck 4  
 Kuyk, van 6  
 Kuyper, de 6  
 Kuyper; van Harpen K. 8  
 Kymmell; Homan K., Lusingh  
 K., Nijsingh K., Oldenhuis K.,  
 Willinge K., Wilmsonn K. **3, 38**  
 Laan 12 (71), 70, 71  
 Laane 42  
 Laer, van de 6  
 Labouchere 7, 20, 49  
 Labrijn; Tak L. 2, 26  
 Ladenius 4  
 Laer, toe 2, 41  
 Lamaison van Heenvliet 15  
 Lambert 21  
 Lamberts 14  
 Lambrechtsen; L. van Ritthem  
 13, 67  
 Laming **15**  
 Land 51 52, 59  
 Lange; Everwijn L. 8, 61, 62  
 Lange, de; ten Houten de L.,  
 Stuyling(h) de L., Tigler de L.  
 9, 41, 65, 66

- Lansberge, van 36, 37  
 Lanschot, van 58 59, 60  
 Lantsheer 4  
 Laurillard; L. dit Fallot 18 (338)  
 Laurman 11  
 Laverge 15  
 Lebret 38  
 Lechner; van Pelt L. 12 (383)  
 Leclercq 8  
 Lede, van 15, 58  
 Ledeboer 10, 34, 70, 71  
 Leemans 21  
 Leembruggen 2  
 Leendertz 19  
 Leenhof, van; van L. de Lespierre 39  
 Leesberg 4  
 Leeuw, van der [Rotterdam]; van der Looy v.d. L. 15  
 Leeuw, van der [Stevensweert] 9  
 Leeuwen, van [Nederhemert]; de Kock v. L. 23, 67  
 Leeuwen, van [Nieuwkoop] 13  
 Leeuwen, van [Schipluiden], Storm v. L. 55  
 Leeuwen, van; v. L. van Duivenbode 14  
 Lehnsfeld, Lehman de; Ruijsch L. d. L. 35  
 Lels 15  
 Lely 42  
 Lely, van der 26, 54  
 Lelyveld, van; v. L. van Cingels-  
 houck 2  
 Le Mair 15  
 Lennep, van; Roeters v. L., Ross v. L. 9, 44, 45, 47  
 Lenshoek 8  
 Lette 13, 51  
 Lhoëst 26, 53, 55  
 Lichtenbergh; van der Burcht van L. 7, 59  
 Lidth de Jeude, van 10, 59, 60, 62  
 Lief tinck 3, 27, 28  
 Lilaar, van 4, 37  
 Lind van Wijngaarden, de, zie Lint, de  
 Linden, van der; Dronsberg v.d. L., Cort v.d. L. 2, 48  
 Lint, de; de Lind van Wijngaarden 29, 30  
 Lisman 4, 48  
 Loder 6  
 Loeff [Oudheusden] 28, 57  
 Loeff [Zaltbommel] 28  
 Loeff [Zeeland] 28  
 Loeff, van der; Rutgers v.d. L., Schim v.d. L., Verniers v.d. L. 4, 8, 40  
 Loenen, van; Beckeringh van L. 66  
 Lohman 1, 9, 14  
 Löhnis 15  
 Loman 31, 69, 70, 71  
 Loo, van; Sluyterman v. L. 70  
 Loo, van de; Loo, van der 51, 52

- Loopuyt 8  
 Loos, de; **Neuman** de L. 43  
 Loosjes 14  
 Looxma 22  
 Los; L. van Aarlanderveen 2, 35  
 Loudon 5, 21, 53  
 Lucardie 15  
 Lucassen; **Valck** L. 1, 5, 21, 53,  
 70  
 Luchtmans 9  
 Luden; de Bie L. 5  
 Lugard 65  
 Lugt 29, 30  
 Lugt, van der 16  
 Lulofs; Drossaart L. 10  
 Luns 49  
 Lutterveld, van; Luttervelt, van  
 49, 50  
 Luzac 1, 38  
 Lycklama à Nijeholt 3, 15  
  
 Maaldrink; Binkhorst M. **34, 68**,  
 69  
**Maanen**, van 1  
 Maas; M. Geesteranus 8  
 Maasdijk, van 37  
 Macalester Loup 3 (256)  
**Mac Gillavry** 24  
 Mackay 42  
**MacLeod** 59  
**Madry** 16  
 Magnée 1, 38, 66  
 Maielle 28  
  
 Maingay 21  
 Man, de; Nolthenius d. M. 26,  
 27, 41  
**Mandele**, van der, 8, 50, 65  
**Mandere**, van der 7  
 Manen, van 70  
**Mansholt** 50  
 Mansvelt, van 6, 13  
**Marcella** 10  
**Maris** 10, 21, 55, 58, 59  
 Marken, van [Baambrugge] 4,  
 56, **57**, 60  
 Marken, van [eiland Marken];  
 Vos v. M. 59  
 Marle, van 35, 66, 67  
 Marres 47  
 Martin, Saint zie Saint Martin  
 Martini Buys 15  
 Mathon; van Schaeck M. 4, 24,  
 50  
 Matthes [Beieren]; van Lankeren  
 M. 39, 40  
 Matthes [Brandenburg] 39, 41  
 Mauritz 4, 7, 37  
 Mazel 8, 26, 71  
 Meersch, van der; van Limborch  
 van der M. 2  
**Meerten**, van 5, 19  
 Meertens; Mangelaar M. 6, 17  
 Mees; Alting M. , **Dorhout M.**,  
 Kreunen M., Mom Faure  
 Mees, Uniken M. 2, 8, **37, 67**,  
 69

- Meester, de 2, 28, 46  
 Meesters; Tromp M. 6, 23  
 Meeteren, van; Westerouen van  
     M. 2, 21, 54, 55  
 Meeverden, van 6  
 Menalda 54, 61  
 Mensonides 38  
**Mercier** 72  
 Merckelbach 58  
 Merckens 31  
 Merens; **Gallis** M. 6, 55, 56  
 Mersch, van der 8  
 Mertz 9  
 Messchaert; **Messchert** 16  
 Mestingh 36  
 Metelerkamp 8, 68, 69  
**Methorst** 4, 45  
 Metzlar 4, 7  
 Meulen, ter; Rühle von **Lilien-**  
     stern t. M. 35  
 Meurs; Dalen M. 60  
 Meursinge 43  
**Mey**, de 15  
**Meijen**; van Stuyvesant M. 54  
 Meijer; de Lanoy M., Maar-  
     schalk M. 69  
 Meijter, de 17 (364)  
 Meijjes; van Oostrom M., **Pos-**  
     thumus M. 37, 39, 41  
 Meijlink 68  
 Meyners 7  
 Mierlo, van 45, 69, 70, 71  
**Mierop**, van; Schenkenberg v.  
     M. 7. 22, 46, 70  
 Milders 13  
**Minderop** 15, 57, 59  
 Minne, van der 30, 31  
 Mirandolle 6  
 Mispelblom; M. **Beyer** 10, 61, 62  
 Mist; Uitenhage de M. 23, 25  
 Modderman 7, 38, 39  
 Moens; Isebree M. 7  
 Moes 10, 72  
 Molengraaff; van **Hoogen** M.,  
     M. van Loon 3, 9  
 Molewater 18 (350)  
**Moll** [Blokzijl] 10  
**Moll** [Wageningen]; de Bruyn de  
     Neve M. 1, 10  
 Moll, van 46, 55  
 Mollinger **11**  
 Moltzer 14, 53, 59  
**Momma**, 6, 44  
 Monchy, de 3, 25, 46, 48  
 Monod de Froideville **11**  
 Moolenburgh 1, 37  
**Moorrees** 47  
**Morris**, van Braam 1, 21  
 Mortel, van de 1, 23  
 Mosselmans 5, 13, 22  
**Motman**, van 40  
**Motz; Pelgrom** von M. 9, 19  
 Mourik, van 28, 31, 39  
**Mouthaan** 47  
**Mouton; Delia** M. 30, 31  
 Muelen, van der 1, 41, 67

- Mühlen, Zur 52  
 Mulier; Haitsma M. 8, 46  
 Muller [Gerolsheim]; M. van Voorst; Müller 19  
 Muller [Glarus] 18, 43  
 Muller [Grijpskerk]; du Celliéé M. 43  
 Muller [Sleeswij k-Holstein]; Wolterbeek M. 43  
 Muller Massis 3  
 Munnick, de 47  
 Muntendam, 52, 55  
 Muntz 5, 54  
 Musschenbroek, van **11**  
 Mutsaerts 52  
 Muijsken 11 (375), 72  
 Mijnsen; Verpyck M. 11 (381), 44, 45
- Naamen, van 5, 19  
 Nachenius; de Bijll N. 23, 72  
 Nagel 47  
 Nagtglas; N. Versteeg 3, 20  
 Nairac 7  
 Nauta 68, 69  
 Nederburgh 7  
 Nepveu; N. tot Ameyde; Roosmale N. 4, 33, 35  
 Nerée, de; de N. tot Babberich 6, 39, 40  
 Nes, van; v. N. van Meerkerk 3  
 Netscher; van der Gon N. 9  
 Neufville; van Gelder de N. 6
- Neys 25  
 Nibbrig; Hart N. 51  
 Niemeijer 66, 67, 68  
 Niepoort, van der 3, 23  
 Nierstrasz 14, 18  
 Nieuwenhuis; Domela N.; D. N. Nyegaard; Domela 1, 11 (388), 57  
 Nieuwenhuijs 32  
 Nieuwenkamp; Kits N. 17, **43**, 45  
 Nieuwkuyk, van 5, 24  
 Nilant 18  
 Nispén, van 9  
 Nolen 8  
 Nolthenius; Tutein N., Brown T. N. 1, **8**  
 Noodt; Huber N. 8  
 Noorduyn 10  
 Nooten, van; Cambier v. N., Hoola v. N., Sandt v. N., Sibmacher v. N. 29, 53  
 Nortier 36  
 Notten, van 2, 20, 44, 45  
 Nouhuys, van; Losecaat v. N. 10  
 Noyon; Terpstra N. 36, 66, 67  
 Numan; Star N. 34, 35  
 Nijgh 15  
 Nijhoff 13  
 Nypels 21  
 Nysingh 18
- Obreen; van der Speck O., de Vrij O. 5, 15

- Odé 41, 66  
 Offerhaus 10, 46  
 Ogtrop, van 37, 39  
 Olden, van 12 (86)  
 Oldenborgh, van 26, 56, 58  
**Ommeren**, van 67, 69  
 Onderwater; de Court 0. 6, 63  
 Oordt, van; **Bleuland** v. O., van  
 der Houven v. 0. 6, **15, 61, 62**  
 Oorthuys 25  
 Oosterhoff; van Gybland 0. 24  
 Oosterzee, van 17  
 Oosting; Bieruma 0. 1, 20  
**Oppen**, van 43  
 Opstall, van 38  
 Osselen, van 44  
 Otterloo, de Mol van 30, 63  
 Ouboter, de Bruyn 0. 20  
**Oudemans** 35, 45  
 Oudermeulen, van der 1, 40  
 Outeren, van 34, 67  
 Oven, van 64, 65  
 Oven, von 45, 46, 65  
 Overveldt, van 14, 17  
 Overzee, van 4, 15  
**Oyen**, van; Vorsterman v. O.,  
 von 0. **ZU Fürstenstein** 54  
 Oijens; de **Marez** O., Weckherlin  
 de M. 0. 1, 8, 72  
 Paehlig 18  
**Paets** 7, 17  
 Pahud de Mortanges; Pahud 2,  
 20, 39, 40, 65  
 Pals, van der; van Gilse v.d. P. 5,  
 16  
 Palthe; Racer P., van Wulfften  
 P. 2, 4, 18  
 Pape 30  
 Paravicini di **Capelli** 10  
 Parvé; Steyn P. 2, 20  
 Pasteur 56, 58  
 Pastor 1  
 Patijn; Clotterbooke P. 1, 9, 50  
 Paulus 9  
 Paulussen 65  
 Pauly, de 10  
 Pauw 1, 7, 48  
 Pélerin 10  
 Pelinck 53  
 Pelkwijk, Ter 19 (240)  
 Peltzer 11, 58  
 Penning; P. Nieuwland 6  
 Pennink; van **Hanswijk** P. 5, 6,  
 11  
 Perk; P. van Lith 44  
 Persijn, van 3  
 Peski, van 15  
 Pfeiffer 8  
 Pfister; de **Wetstein** P. 9, 54  
 Phaff 4, 62, 63  
**Philippi** 15  
 Philips 50  
 Philippe 8, 32, 68, 69  
 Piccardt; Soetbrood P. **23, 25, 28**  
 Pichot; P. du Plessis, P. Lespi-

- nasse 2, 37  
**Pické** 5, 19  
 Piek 10  
 Pierson 1, 8, 50, 51  
 Pietermaat 1, 12 (388)  
 Pigeaud 35, 36  
**Piper** 40, 41  
 Pistorius [Oberhessen]; **Verkerk**  
   P. 31, 41  
 Pistorius [Thüringen] 31  
 Pit 3, 4, 43  
 Plaat zie Plate  
 Plate; Plaat 48, 57  
 Plemp; P. van Duiveland 47  
 Pleyte; P. d'Ailly 18  
 Ploeg, van der 17  
 Ploos van Amstel 9, 67  
 Pluygers 15  
 Pol; Hulshoff P. 28  
 Pols 7  
 Polvliet; Nederdijk P. 4, 12 (218),  
   **55**  
 Pompe 9  
 Pont; Maclaine P. 12 (101)  
 Poole, Le 10, 41  
 Portielje 6  
 Pot, van der **11**  
**Povel** 34  
 Praetorius 42  
 Prager 37, 39, 45  
 Prehn, van; v. P. Wiese **31, 32, 37**  
 Prince 55  
 Prins [Aalten] 4, 70  
 Prins [Noordwijk] 3, 37  
 Prins [Rotterdam] 2  
 Prins [De Rijp] 12 (120)  
 Prins; Bloys van **Treslong** P. 8  
**Pronck** 4  
 Putte, van de; Fransen v.d. P. 13,  
   17, **60**  
 Pijnacker **Hordijk** 28  
**Quack** 48  
**Quay**, de 48, 55  
 Quesne du; du Q. van Bruchem  
   **10**  
 Queysen **11**  
**Quien** 5  
 Quintus 7  
 Raedt; R. van Oldenbarnevelt;  
   **Arendsen** R. 12 (131)  
 Ragay 3  
 Rahder 25, 26  
 Rahusen 5, 43, 44, 49  
 Ram, de 4  
 Ramaer 9  
 Rambonnet 25, 26  
 Ranitz, de 1  
 Ras 3  
**Rasch** 5, 49  
**Rau** 8  
 Rauenhoff 21  
 Ravallet, de 8  
 Ravesteijn 2  
 Ravesteyn, van 15, 16



- Reddingius; **Benthem** R., Folmer  
R. Lubeley R., **Roskamp** R. 3,  
30
- Reede**, van 22 (260)
- Reenen**, van 1, 42
- Reepmaker; R. van Belle 1
- Rees 22
- Rees, van 3
- Reesema, Siewertsz van 5
- Reeser**; R. Cuperus 56, 57
- Regout 1, 20
- Rehm 15
- Reiger; à Brake1 R. 9
- Remy 15
- Repelius 3, 12 (145)
- Reuchlin 15
- Reyers 9
- Reynvaan 7, 35
- Rhijn, van 11, 12 (405), 34, 39
- Ribbius 9
- Rierner**, de 15
- Riemsdijk, van; v. R. Kreenen 51
- Rieu, du 23, 67, 68
- Rink 5, 8
- Rinkhuizen, van 6, 33, 35
- Rive 65, 69
- Robbé; de Vries R. 28, 31
- Rocheftort, de 18
- Rochussen 15
- Roelants; R. van Baronaigien,  
Jonker R. 7, 56
- Roelfzema, Hazelhoff 30
- Röell 1
- Roelofsz 72
- Roelvink** 35
- Roessingh; R. Udink, de Buys  
R., Conringh R. 4, 48
- Roest; R. van Limburg 1, 14
- Roggen, van; Graadt v. R. 37
- Rolandus 11
- Roldanus 5, 35, 36
- Rombach 32, 33
- Romeny**; ter Haar R., Rommenie  
55
- Römer 5, 49
- Römer, von 4, 35
- Romme 47
- Romondt, van; **d'Aumale** v. R.  
12 (253), 17
- Romswinckel 1, 36
- Roo, de [Bailleul] 1
- Roo, de [Delft]; de R. de la Faille  
31
- Roodenburg 6, 58
- Rooseboom 11, 36
- Roosegaarde; R. Bisschop 38
- Roosenburg 9, 10
- Rose 3
- Roskes 56
- Rossem, van; Rossum, van  
[**Asch**]; Verneulen 13
- Rossum, van [Zaltbommel] 7, 24
- Rouffaer 20
- Roy, de; de R. van Zuydewijn, de  
**Roy(e)** van **Wichen** 45, 47
- Royaards; van **Erpers** R., **Suther-**

- land R. 1, 11, 50, 51  
 Royen, van [Berlikum] 3, 7  
 Royen, van [Breukelerveen] 14, 39, 40  
 Roijen, van [Ieper]; **Haakma** v. R. 3, 7, 48  
 Roijer 4, 36  
 Rueb 2, 15, 48 49  
 Russel [I], 41, 42  
 Rutgers 13  
 Ruuk, de 51  
 Ruys ['s-Hertogenbosch]; R. de Beerenbrouck, R. van **Nieuwenbroeck** 19  
 Ruijs, Ruys [Utrecht]; R. van Hoogh-Schaerwoude, R. de Perez 2, 36, 62, 63, 67  
 Ruys, Niënhuis 2  
**Rijcken**; Pels R. 4  
 Rijckevorsel, van 22, 62, 63  
 Rijn, van [Papendrecht] 29, 67  
 Rijnbende; van Bol'es R. 19, 37  
 Rijshouwer 15  
 Sablonière, de la; de Lussanet de la S. 13  
 Saint Martin 39 (171), 40  
 Saltet 31  
 Sande, van der; v.d. S. Lacoste, **Verbeek** v.d. S. 19  
 Sander; Duyckinck S. 7, 56, 60  
 Sandick, van I, 30, 31  
 Sannes 5  
 Santhagens; van Eibergen S. 9  
 Sark 10, 13  
 Sas 14  
 Sassen 38, 39  
**Schaay** 16  
 Schade van **Westrum** 29, 30  
**Schadee** 15  
 Schaepkens; S. van Riepmst 18, 44  
 Schaepman 5, 26  
 Schäfer 14, 54, 55  
 Schalkwijk 15  
**Schalij** 45  
**Scharp** 3  
**Schas** 20, 21  
**Scheers** 3, 37  
 Scheidius 4  
 Schelle, van 58  
 Scheltema; S. Beduin, S. de **Heere**, **Adama** v. S. 27 (220), 28  
 Scheltema 27 (278), 28  
 Scheltinga, van; de **Blocq** v. S., **Coehoorn** v. S., **Wielinga** v. S. 7, 27  
 Scheltus; S. van **IJsseldijk** 5  
 Schelven, van 39  
 Schenk; Teengs S. 2, 24, 31  
 Schepper, de; **IJssel** de S. 25, 26  
 Schermer; S. Voest 9, 18, 20  
 Scherpenberg, van 5, 23  
 Scheurleer; Lunsingh S. 30  
**Schiff** 11  
**Schilfgaarde**, van 3, 11, 38

- Schill 4  
 Schimmel; Schuurman S. 15  
 Schimmelpenninck 1, 13  
 Schippers 25  
 Schleicher 15  
 Schlingemann 14  
 Schluiter; de la Fontaine S.,  
 d'Outrein S. 9, 24  
 Schneiders van Greffenswerth 7  
**Schober 11**  
 Schoch 53  
 Schokker; Arkenbout S. 56, 59  
**Scholten** [Holten] 24, 68  
**Scholten** [Osnabrück]; S. van  
 Aschat, Fannius S., S. van  
 Oud-Haarlem, van Wesele S.  
 2, 44, 67  
**Scholten** [Wezel] 2, 3, 48  
 Schölvinc 55, 58  
 Schonegevel; van Nijmegen S.,  
 van Nijmegen, Vandersteel 48  
 Schoonhoven, van 16  
 Schooren, van der 3  
 Schouwenburg; de Jong S. 6, 72  
 Schouwenburg, van; Menalda v.  
 s. 14, 59  
 Schram 48, 62  
 Schrameier Verbrugge 15  
 Schreven, van 61  
 Schrieck, van der 37  
**Schukking 17**  
**Schuller**; Bosschaert S., S. tot  
 Peursum, van der Werven S.,  
 Schüller 4, 38, 39  
 Schultz van Haegen 6  
 Schuurman; Elink S., E. S. Duu-  
 ring 4, 59  
**Schuyt**; S. van Castricum 2  
 Schwartz [Morbegno] 48  
 Schwartz [Posen]; van der Poor-  
 ten S. 48  
 Sels, van Löben 1, 52  
 Senn van Basel; Mersen S. v. B.  
**31**  
 Servatius 7  
 Sibinga; Smit S., Viëtor S. 30, 33  
 Sichterman 3, 20  
 Sieburgh 11  
 Siemens 47  
 Siertsema 51  
 Sillem 1, 2, 22, 47  
 Simon Thomas 28  
 Sitter, de 6, 7  
 Sleswijk; Wegener S. 54, 62  
**Sleurs 23**  
 Slicher 1, 13, 14  
 Sligcher 54, 55  
 Slingeland; van Oosten S. 30, 63  
**Sloten**, van 6, 32  
 Slotemaker 4, 5  
 Sloterdijck, van 8  
 Sluis 26, 66  
 Sluiter 13  
 Sluyterman [Dokkum] 13 (364)  
 Sluyterman [Leeuwarden] 13  
 (359), 14

- Slijpe, van 14  
 Smallenburg **11**  
 Smalt 16  
 Smidt 49, 50, 51  
 Smith 15  
 Smits [Schoonhoven] 19  
 Smits; S. van Eckart, S. van **Hat-**  
 tert, S. van **Oyen** 3, 33, 71, 72  
 Snellen 14, 15  
 Sneathlage 6, 63, 64, 65, 67  
**Snoeck**; S. van Tol, van Reijn S.;  
 Snouck van **Loosen** **39, 40, 45**  
 Snijder; S. van Wissenkerke 7  
 Snijders 60, 61, 63  
 Son, van; van Braam v. S., **Ro-**  
 berts v. S. **11**, 42, 43, 48  
 Sonsbeeck, van; Verheye v. S.  
**1, 2, 43, 44**  
 Sorgen, van 4  
 Spaendonck, van 40, 41  
 Spakler; van der **Masch** S. 72  
 Spandaw 4  
 Spengler; Cox van S. 39, 40  
 Spiering 7  
 Spill, ter; **Boelmans** t. S. 38  
 Sprée 51, 52  
 Sprenger, (van) 6, 7, 27, 28  
 Sprengel, van der; Berkelbach  
 v.d. S. 46  
 Spruyt 19  
 Staal; Courrech S. 4, 32  
 Staal, van der; v.d. S. van **Piers-**  
 hil 15  
 Stadt, van de 19, 20  
 Stahl 15, 42  
**Staring** 7, 50  
 Staveren, van 15, 16  
**Steeden**, van 54, 55  
 Steen, van den; v.d. S. van **Om-**  
 meren 36  
 Steenberg 6  
 Steenberghe 4, 26, 27  
**Steenis**, van; Steennis, van 34, 35  
 Steenkamp 14  
 Steenlack 9  
 Steennis, van zie **Steenis**, van  
 Steins Bisschop 72  
 Stern; van Oostenwijk S. 18 (355)  
 Sterneberg 69  
 Steveninck; de Ruyter van S. 6  
 Steijn, van; van S. van **Hens-**  
 broek 1, 56  
 Stheeman; Talma S. 35, 36  
 Stigter 35  
 Stipriaan, van; v. S. Luiscius 31,  
 32, 40  
 Stockhausen, von 3  
 Stockum, van Stokkum, van  
 [Gorinchem] 5, 20, 21  
 Stockum, van [Hamburg] 67  
 Stok, van der 62, 63  
 Stokhuyzen 29, 30, 31  
**Stolk** 59, 60  
 Stolk, van 30  
 Stols 19  
 Stoop 3, 32

- Stoppelaar, de 28, 71  
 Stork 10  
 Storm de Grave 8  
 Storms **11**  
 Stratenus 1, 37  
**Strens 11**  
 Stroink 35, 36  
 Strootman 9  
 Strijen, van 8  
**Stuart, Verrijn S.** 50, 51, 67  
 Suermond; Kamphuis S., Ta-  
 bingh S. 2, 24, 25  
 Suringar, **Valckenier S.** 17  
 Suijck; van Bommel S. 33  
 Swaan; de Roon S. 34, 35  
 Swaving 10  
 Sweerts de **Landas** 15  
 Swellengrebel 7, 13, 52  
 Swijndregt, van; Montauban v.  
 S; Zwijndregt, van 19 (266)  
 Swijser 17  
 Sypsteyn; Kaars S. 17  
 Sypkens; **Benthem S.** 4, 33, 35,  
 42, 45  
**Tack**; de Brueys T. 4  
 Tak [Etten]; T. van Poortvliet,  
 Dumon T. 2, 44  
 Tak [Zierikzee]; de Maret T. 44,  
 45  
 Tasman **25**, 26  
 Taunay 28  
 Teengs 12 (289)
- Teeuwen** 68  
 Tegelberg 39  
 Telders 28  
**Tellegen** 30  
 Temminck 5  
 Tengbergen [Doetinchem] 22  
**(376)**  
 Tengbergen [Gendringen]; de  
 Bruyn T., van Ebbenhorst T.  
 22 (347)  
 Termijtelen 71  
**Terwindt** 69, 71  
**Testas; de Famars T.** 3  
 Tetering, van 52, 55  
 Tetrode 4  
 Tets, van 11, 50  
 Tetterode 53, 55  
**Tex**, den; d. T. Bondt 7, 27, 72  
 Teylingen, van 15  
 Thesingh; Geraerds T. **11**  
 Thiange **18**  
 Thieme; van **Eldik T.**, Weenink  
 T. 37, 39  
 Thierens [\*s-Gravenhage] 42  
 Thierens [Land van Waas] 1, 3,  
 42, 43  
 Thoden van **Velzen** 2, 31, 64  
 Thomson 20  
 Thoof 14, 55  
 Thorbecke 3, 70  
 Thouars, de; le Vasseur de **Cong-**  
 née de T. 42, 43  
 Thurkow 23

- Thijssen; Heerkens T. 14, 59  
 Tichelman 19, 33, 71, 72  
 Tideman 14  
 Tielens 21  
 Tienhoven, van; v. T. van den  
   Bogaard 22, 47, 48  
 Tilanus; van der Hoop T. 6, 50  
 Tilman 25  
 Titsingh; Camper T. 13, 46  
 Tjassens; Dittlof T. 3, 4  
 Tjeenk; Leuveling T., de Bie L.  
   T. 41, 45  
 Tol; van Linden T. 39  
 Tombe, des 1, 20  
 Tornputte, van 58  
 Tonckens; Lunsingh T., Olden-  
   huis T. 4, 34  
 Tra Kranen; van Taack T. K. 3  
 Trenité; Nolst T. 30  
 Tresling; Bosman T., Haakma  
   T., Lunsingh T., Ruardi T.,  
   Stheeman T., Wintgens T. 18  
 Treub 22  
 Tricht, van 70, 71  
 Trip; Sibenius T. 49  
 Tromp; T. van Holst 8  
 Troostwijk, Doude van zie Beu-  
   sekom, van  
 Tuckermann 9  
 Turing 21  
 Twiss 33  
 Twist, Duymaer van; van Eck D.  
   v. T. 3  
 Tydeman 9, 10  
 Tyen, van 11, 18  
 Ubachs 24, 60  
 Uchelen, van; Croiset v. U. **22, 33**  
 Uhlenbeck 3, 9, 31, 32  
 Uitterdijk 11  
 Umbgrove; van Lulofs U. 7, 20  
 Vader; Saaymans V., van Voorst  
   v. 3, 7, 39  
 Vaillant 5, 32  
 Valck; Veen V. 2  
 Valeton 31  
 Valk, van der 12 (395)  
 Valkenburg, van [Land van Val-  
   kenburg] 56  
 Valkenburg, van [Valkenburg,  
   Lb.] 1, 20  
 Valkenburg, van [Well] 26  
 Vassy, de 6  
 Veder 5, 34  
 Veeckens; van Heemskerck V.,  
   Zegers V. 11  
 Veer, de; van West d. V. 25, 54  
 Veeeren; van Orsoij V.; van Vee-  
   ren 2, 37, 41  
 Ven, van der 55, 59, 61, 62  
 Verbrugge 13  
 Verhagen; de Jong V., van Bleijs-  
   wijk Thierens V. 23  
 Verhellouw 30, 31  
 Verheijen 4, 35, 37

- Verkade 40  
 Verkouteren 18 (367)  
 Verloren; Ver **Loren**, de Monté  
 ver Loren 13, 42, 43  
 Vermande 14  
 Vermeer; Losecaat V. **11**  
 Vermeulen zie Rossem, van  
 Vernède 33  
 Vernhout 13  
 Verploegh; V. Chassé 9  
 Verschoor [Mechelen]; V. van  
 Nisse 2, 32  
 Verschoor [Sleeuwijk]; 't Hooft  
 V. 38, 45, 50  
 Verschuier; Fontein V., Forsten  
 V., van Gesseler V. 40, 41  
 Versfelt 7, 8  
 Verspyck; Baert V. 11, 43, 44  
 Versteeven 15  
 Verster; V. de Balbian, de **Bal-**  
 bian V. 6, 64  
 Verstolk 15  
 Veth; Giltay V. 50, 51  
 Vethacke; Vethake **11**  
 Veye, de; Swanenburg de V., de  
 V. de Burine 3, 37  
 Vicq, de; van Bredehoff d. V., v.  
 B. d. V. van Oosthuizen 54  
 Vidal de Saint Germain, de 38  
 Viehoff 49  
 Viëtor; Fresemann V. 41, 42  
 Vigelius 19  
 Vinkhuizen; Vinkhuizen **11**, 66  
 Virieu, de 21, 22, 67  
 Viruly; van Castrop V., V. van  
 Pouderoyen, V. Verbrugge 21,  
**22**  
 Vis; van Romondt V. 51  
 Visch; Mom V. 5  
 Visscher 13  
 Visser [Schiedam] 49  
 Visser [Sluis] 10  
 Vissering; van Hoorn V. 24  
 Visvliet, van 31  
 Vitringa; van **Gelein** V. 6  
 Vladeracken, van 23, 41  
 Vlaming, de 35  
 Vliegthart 51, 52  
 Vlieland 59, 60  
 Vlierboom 15  
 Vliet, van der 1 (**457**), 11  
 Vlissingen, van; Fentener v. V.,  
 van Tongeren v. V. 26, 27  
 Vloten, van; van Bommel v. V.,  
 van Braam v. V., Stael van  
**Holstein** v. V. 5  
 Vogel; Anthing V. 12 (**401**), 62  
 Vogel, de 14  
 Vogelaar 36, 37  
 Völcker, **Verstolk** V. 1, 13, 43  
 Vollenhoven; van **Beeck** V. 11, **55**  
 Vollenhoven, van; **Messchert** v.  
 V., van der Poorten v. V.,  
 Snellen v. V., van der Wallen  
 v. V. 16, 53  
 Voller; Peereboom V. 33

- Vollgraff 36  
 Vonk; van der Veen V. 53  
**Voorduin** 32, 33  
 Voorhoeve; **Hoover**; V. Holland  
 16, 45, 69, 72  
 Voort, van der; Rouppe v.d. V.  
 47, 48  
 Voorthuysen, van; van Eyk v. V.,  
 du Marchie v. V. 4, 10  
**Vorstman** 27, 28  
 Vos, de 72  
 Vos, de; d. V. tot Nederveen  
**Cappel** 2, 28, 59  
 Vosmaer 30  
 Voss, van; **Heerma** v. V. 44, 45,  
 46  
 Voüte 8, 67, 68  
**Vreede** 14, 41, 68, 69  
 Vries, de [Friesland] 5, 27, 28  
 Vries, de [Rossum] 62  
 Vries, de [Zaandam]; ten Cate de  
 v. 52, 55  
 Vriese, de [Drenthe] 3  
 Vriese, de [Tholen] 9  
 Vriesendorp 25  
 Vroe; Bijl de V. 3, 52  
 Vijver, van der 13, 16  
  
 Waal, de **14**  
 Wachter 15  
 Wael, de; Vos de W. 21, 68, 69  
 Waghto 43  
 Wal, de 38  
  
**Walchren**, van 22  
 Waldeck 68  
 Walen; **Jannette** W. 40  
**Wall**, van de [Arnhem] 38 (378)  
 Wall, van de [Gendt]; von de **W.**,  
 von Dewall 13, 38, 39, 41, 50  
**Walland** 64  
 Wallen, van der 3  
**Waller** 1, 23, 45  
 Walré, van 1  
**Walree**, van 23  
**Walsem**, van; Walsum, van; van  
 Cappellen v. W. 58, 60  
**Walter** 54  
 Wambersie 15  
 Waning, van 35, 36  
**Wap 15**  
 Warmelo, van 57  
 Warnaars 4  
 Warnsinck; Staats Evers W. 36,  
 70  
 Water, Toe 13  
 Waterschoot van der Gracht, van  
 3  
 Wayenburg, van 34, 36  
**Weel**, van; de Clercq v. W. **51, 52**  
 Weerman 4  
**Weerts** 3  
**Welter** 11  
 Wendelaar 17, 72  
 Wendt, de 9  
 Wentholt; ten Behm W. 4, 24  
 Werk, van de 18



- Wertheim; W. Aijmes, W. van Heukelom 72  
 Wessem, van 23  
 Westenberg; Coninck W., Lincklaen W. 31, 47  
 Westendorp 4  
 Westenenk 28  
 Westerman 18, 41  
 Westermann; Sargant W., Westerman 43  
 Westerwoudt 5, 44  
**Westra**; W. van Holthe, **Willemier** W. 18  
 Westrheene, van 13  
 Weve 39, 40  
**Weyn** 31  
 Wichers; van Aldringa W., van Buttingha W., Eyssonius W., **Lamoraal** W., Ruardi W. 20, 21  
 Wieling 7, 8, 13  
 Wierdsma; Rypperda W., **Wijchers** W. 11 (406)  
 Wilbrenninck 3, 37  
 Wilde 39  
 Wildervanck 49  
**Wildschut** 47  
 Wildt, de; **Bosboom** de W. 1, 42  
 Wilkens [**Bremen**] 2, 15  
 Wilkens [**Nordhorn**] 11  
**Willet** 3, 20  
 Willeumier; ter Bruggen W. 39  
 Willigen, van; Kleyn v. W. 35, 36  
 Willigen, van der 16  
 Willinck 1, 35  
 Willinge 31  
**Willink**; W. van Collen 36  
**Willink**, Tjeenk 28, 69, 70, 71  
**Winckel**, von W. 2, 43  
 Wintgens 5  
**Wisboom** 36  
 Wiselius 39  
 Wit, de [Kamerijk]; Dudok d. W. 49, 50  
 Wit, de [De Rijk]; Duyvené d. W. 18  
 With; van Haersma de W. 2, 21  
 Witsen 44, 45  
 Wittert; W. van Hoogland 15  
 Woelderren, van 2, 36  
 Woldringh 6  
 Wolf; Barkey W. 13, 24, 49, 50  
 Wolff van Westerrode, de 11, 13  
 Wolframsdorff, van 19  
 Wolterbeek 6  
 Wttewaall 1, 20, 67  
 Wüppermann 17  
 Wurf bain; Fockema W. 11 (41 1), 44  
 Wijers; Wyers 32, 60  
 Wijnaendts; W. van Resandt 1, 51  
 Wijngaarden, van 15  
 Wijnmalen 39  
 Wijs 3, 12 (159)  
 Wijs, de [Amsterdam] 17

Wijs, de [Utrecht] 70

Ypeij 37

IJske 58, 69

IJsselsteyn, van 22

I Jzendoorn 15

Zaal 2, 37

Zaaijer 37, 38

Zeewoldt; van Alphen Z., Ber-  
thon Z. 43

Zubli; de Clercq Z., Tatum Z. 2,  
21, 22

Zuylen van Nyevelt, van 15

Zwartendijk 13

Zweerts 14, 41

Zwijndregt, van zie Swijndregt,  
van

Zijnen, van der Hegge Z., Sib-  
macher Z., Steens Z. Vrijdag  
z. 43, 45

Zijp, van; van der Voort v. Z. 18,  
19

**INDEX**  
**jaargang 72 (1988)**

- Aa, van der 93, 99  
 Aalders 435  
 Abbing 199  
 Abel 266  
 Abensperg und Traun, von 215  
 Abrahams 504  
 Abrams 62  
 Abrangel 209  
 Abresch 37 1  
 Achterbergh, van 365  
**Acker**, van 37  
**Acket** 359  
 Acona, d' 240  
**Adama** 482  
 Adams 81  
 Admiraal 235  
 Advocaat 144  
 Ahlefeldt 294  
 Ahrensman 476  
 Alard 155  
 Alberdingk Thijm 129  
 Albers 181, 483  
 Allebé 225  
 Allen 300  
 Allford 350  
**Alma** 265  
 Altena, van Regteren 419  
 Altena, van 209  
 Althoff 163  
 Ampt 363  
 Amrhein 52  
**Ancher**, Brouwer 247  
 Andenmatten 270  
**Anderson** 64  
 André de la **Porte** 79  
 Andreae 185  
 Andreas 484  
 Andrews 62  
 Andriesse 101  
**Angeles**, de los 301  
**Angelier** 35 1  
**Angely** 46  
 Angenmeer 426  
 Angerstein 99  
**Anslijn** 173, 352  
 Anton 336  
 Apourcel 280  
 Arano 275  
 Arbman 7  
 Ardesch 455  
 Armstrong 109  
 Aroni 379  
 Arripe, d' 150  
 Asbeck, van 56  
 Asselin(e) 280  
 Asser 200, 495, 508  
 Astro 285  
 Atkinson 272  
 Aymès 497  
 Azzinaro 66

- Baalen**, van 219  
 Baan, van der 351  
 Baarling 195  
 Bach 129  
 Bächler 143  
 Bachmann 360  
**Backer** 401, 427, 428  
**Backer**, Bas 419  
 Badcock 118  
 Bader 211  
 Baekers 115  
 Baerle, van 6  
 Baerthlein 309  
 Bailey 341  
 Bakema 341  
**Baker** 95  
 Bakhuijzen, van de Sande 379  
 Bakker 236, 380  
 Baluwé 30  
 Bank 390  
 Banks 119  
 Bär 484  
 Barbet 58  
 Bard 175  
 Barendrecht 24  
 Barentrop 330  
 Barnaart 13  
 Barnett 77  
 Barneveld 496  
 Barneveld, van 22  
 Barney 217  
**Bartels** 320, 391  
 Bartmer 25 1  
 Bas 488  
 Bas, de 186, 455, 478  
 Basilewitsch, de 338  
 Basset 3  
 Bast 77  
 Bastiaanse 308  
 Batenburg 304  
 Batenburg, van Basten 408  
 Battenberg, von 73  
 Baucham 264  
 Baudain 243  
 Bayer 65  
 Beaufort, de 69, 379  
 Bechthold 304  
**Becker** 294, 312, 436  
 Beckerath, von 172  
 Beeckum, van 345  
 Beek, van 357  
 Beekum, van 375  
 Beelaerts van **Blokkland** 267  
 Beelaerts van Emmichoven 387  
**Beels** 487  
 Beer, de 409  
**Beetz** 91  
 Beever, van 499  
 Begemann 478  
 Begg 420  
 Beintema 397  
 Beljon 142  
**Bell** 374  
**Bello** 301  
 Beltman 403  
 Bemmél, van 347, 489

- Bemmelen, van 212  
Benedictus 493  
Beneke 195  
**Benes** 366  
Benjamin 504  
Benne, de 224  
Benoist 166, 281  
**Benschop** 200  
Bentinck van Schoonheten 58  
**Bentvelt** 228  
**Bentz** 139  
Beraud 247  
Berckel, van 151, 441  
Berendonk, van 320  
Berg 112, 265  
Berg, van den 29  
Bergauer 22 1  
Bergen Henegouwen 237  
Berger 10, 157  
Bergh, van den 307, 314  
Bergmann 136  
**Bergmans** 237  
Berlage 21  
**Berman** 175  
Bernhard 437  
Bernuth, von 381  
Berset, de 442  
Bersma 308  
Best 64  
Bettinks 369  
Bettman 263  
**Beuge**, van 145  
**Beuker** 257  
**Beukers** 244, 245  
Beumer 290  
Beuningen, van 462  
Beusichem, van 451  
Beussekom, van 140  
Bevervoorden van Oldemeule,  
van 402  
Beijen 180  
Beijer, de 32  
**Beyer**, de 32  
Beijn 165  
Bezerra 209  
Biben 201, 380, 455  
Bibo 169  
**Bicker** 495  
Biedendorff 320  
**Biamond** 10  
Bienfait 1-26, 171  
Bienfait, Bode 1, 19, 20  
Bierdrager 117  
**Bierman** 68  
Biesheuvel 290  
Bik 127  
Biljardt 143  
Binkhuijsen 496  
Binsbergen, van 330, 407  
Birkhof, van den 192  
**Bishop** 81  
Bisschop, Steins 238  
Blaauboer 175  
Blaisse 239  
Blanc 270  
Blanc, le 132

- Blanckenhagen 98  
 Blanken 25  
 Blansart 282  
 Bleecker 101  
 Bles 451  
**Block** 497  
**Block**, de 154  
 Bloem 38, 212, 263, 517  
 Bloemberg 397  
 Bloeme, de 35  
 Bloemen 116, 197  
 Bloemendaal 126  
 Bloemendaal, Houttuin 126  
 Blom 27-39, 213, 309, 410  
 Blussé van Oud-Alblas 38  
 Blijdenstein 59, 262, 338, 366  
 Blyth 241  
 Boddaert 38, 484  
 Bodel Nijenhuis 6, 171  
 Bodewes 384  
**Bodnar** 122  
**Boekel**, ten 328  
**Boelen** 234  
**Boelens** 365  
 Boelhouwer 399  
 Boer 172  
 Boer, de 280, 365, 409, 410, 430  
 Boer, den 375  
**Boerlage** 182  
**Boerlage** 6  
 Boers 454  
**Boersma** 220  
**Boeije** 19  
 Boeye 30  
 Bogaard 180  
 Bogaers 384  
 Bogaert, van den 447  
 Bohren 197  
 Boissavin 41, 42, 43  
 Boissevain 40-146, 457, 464, 465,  
     476  
 Boissonet 43  
 Bokelmann 236  
 Boller 239  
 Bols 426  
 Bond 90, 309  
 Bondt 49, 452, 454  
 Bonebakker 349, 381  
 Bonga 483  
 Bongers 28  
 Bonnike 147-160, 238, 443  
 Bonomolo 119  
 Bont, de 244  
 Bonten 28  
 Boo, de 342  
 Boode 144  
 Boom 29, 200  
 Boom, van den 224  
 Boon 34, 102, 157, 510  
 Boon Hartsinck 102  
 Boone, de 350  
 Boot 459  
 Booij, de 68  
 Bord, de 280  
 Borden 109  
 Bordes, de 89, 274

- Boreel 465  
Borel 364  
Borg, van den 141  
Born, van 324  
Bornhijm 35  
Bornwater 414  
Borski 251, 252, 255, 272  
Bos 163  
**Bosboom** 272  
Bosch 209, 366, 473  
Bosch, van den 381, 448  
**Bosman** 168  
**Bosscha** 21, 46  
Botterweg 35 1  
Bouissavy 42, 43, 76  
Bouman 64, 97  
Bourd, du 280  
Bourdon 394  
Bourg, von der 233  
Bousquet 171, 198  
Boussavy 42  
Bout, van de 237  
Bouth 165  
Bouyssavy 4 1, 42  
Boven 237  
Bowerman 218  
Bowery 241  
Bowring 187  
Box, Molewater de la Rive 145  
Braake, ter 518  
Braakenburg 419, 422  
Braam, van 14  
Braams 273  
Bradshaw 456  
Brandligt 117  
Brandt 420  
Brantjes 132  
Bratton 81  
Braun 402  
Brederode 382  
Breevoort 33  
Breitenstein 14, 61, 256, 305  
Bremerkamp 57  
Brennan 97  
Breslauer 384  
**Breugel**, van 346  
Breyer 54  
Brie, van den 472  
Brink, van den 375  
**Brinkman** 425  
Brodie 107  
Broens 425  
Broers 288  
Broes 413  
Brom 191  
Broms 362  
Brongersma 353  
Brougham 215  
Brouha 228  
Brouwer 334  
Brouwer, van Limburg 15  
Brown 120  
Brück 152  
Bruelle 91  
Bruggemeijer 398  
**Brugmans** 53, 70, 464, 476

- Bruin, de 397  
 Bruining 3 18  
 Brummeler Andriesse, ten 363  
 Brumund 393  
 Brunger 334  
 Bruning 3 19  
 Brunings 46  
 Bruijn, de 132, 400, 402  
 Bruyn, de 98  
 Bruyn, Schot 363  
 Bruijns 426  
**Buck** 66  
 Bückmann 20  
 Bueno de Mesquita 463, 5 11  
 Bueren, van 456, 461  
**Bühler** 56  
 Buhlmann 52  
 Buizer 489  
 Bulderen, van 323  
 Buning 408  
 Bunjes 304  
 Buren, van 413  
 Burg, van der 244, 245  
 Burger 141  
 Burgmann 130  
 Burke 185  
 Burkens 210  
 Burmester 426, 427  
 Burness 32  
 Burns 58  
 Buruma 183  
 Busch 148  
 Busscher 185  
 Bussell 119  
 Bütow 214  
 Buttinger, Ter **Spill** 273  
**Buuren**, van 33  
**Buurma** 366  
 Buzzell 69  
 Bijleveldt, van 441  
**Bijll**, de 348  
 Bijvanck 354  
 Bijvoet 37  
 Caalen 341  
 Cahen 5 11  
 Cahill 402  
 Calis 43  
 Calisch 492  
 Calkoen 91, **257**, 488  
 Calkoen, van **Beeck** 103, 418  
 Callenbach 5 18  
 Cameron 115  
 Camp 233  
 Campagne 258  
 Campagne, van **Lookeren** 373  
 Cankrien 421  
 Canters 61, 173, 353  
 Caples 461  
 Cappelle, van 11  
 Cardozo, Lopes 145  
 Carman 118  
 Caro 141  
 Carpenter 258  
 Carroll 100  
 Carte 241



- Carter 130  
Carton 233  
Carver 116  
Castell-Castell, zu 3 10  
Cate, ten 101, 419, 422  
Cath 214  
Cats, **Heringa** 253  
Cats, Hoitinga 253  
Cats, Lichtenvoort 37  
**Catz** 510  
Cederberg 80  
Challez 3  
Changuion 414  
Chanier 453  
Chaplin 502  
Charbon 355  
Charron 210  
Chastelain 33 1  
Checkley 109  
Chesne, du 43  
Chickering 92  
**Chijs**, van der 112, 406  
Christiansen 158  
Christmann 10  
Christoffel 390  
Christoffers 322  
Cianfanelli 58  
Citroen 499  
Citters, van 301  
Claasen 167  
Clarke 232  
Claus 193  
Clausson 461  
Claver 193  
Cleeff, van 166  
Clercq, de **14, 46-48, 89, 260, 473,**  
474, 476, 482  
Clerx 37  
Cleyndert 340  
Cloeckewit 163  
Coats 66  
**Cock** 482  
Coe 240  
Coeslager 2  
Coeverden, van 348, 483, 440  
Cohen 303, 492, 508  
Colditz 129  
Collard 258  
Collignon 335  
Collins 309  
Commelin 326  
**Compton** 59, 503  
Coningh, van Assendelft de 354  
Conningham 12 1  
Constandse 334  
Conijn 110  
Coolhaas 18 1  
Coppens 228  
**Corbach** 357  
**Cordes** 174, 197, 212  
Corliss 118  
Cornelissen 201, 26 1  
Cosijn 200  
Cosquino de Bussy, le 343, 374  
Coster 473, 475  
Cotta 83

- Couillard-Dupuis 23 1  
 Court 138  
 Couslager 2  
 Couturier 43  
 Craandijk 262, 515  
 Crab, van der 103  
 Craffort 323  
 Cramer 172, 401, 499  
 Cramerus 32, 78, 422  
 Cramwinckel 486  
**Crans** 109  
 Cransing 425  
 Creech 299  
 Cremer 344  
 Cremers 17, 30, 488  
 Crezée 312, 314  
 Criswell 120  
**CroJ** 382  
**Crol(l)** 316, 329  
 Crommelin 106, 108, 197, 221, 490  
 Croo, du 94  
 Croockewit 8, 161-190, 353, 453  
 Crooke 83  
 Crowhurst 17  
**Cruijs** 459  
 Cullen 233  
**Culoz** 439  
 Cummings 461  
 Cunaeus 246  
 Cuperus 5 15  
 Curran 360  
 Daane 426  
 Dabenis 193  
 Daggett 410  
 Dalen 374  
 Dalhuisen 350  
 Dam 354, 427  
 Dam, van 181, 189, 396  
**Damalvij** 198  
 Danforth 216  
 Dangirard 5  
 Dangler 73  
 Daniels 14  
 Daniëls 22 1  
 Davidson 300  
 Davies 115  
 Davis 73  
 Dawson 64  
 Dearden 502  
**Decker** 195, 383  
 Deibert 132, 456  
 Déking Dura 220  
 Dekker 128  
**Delden**, van 433  
 Delfgaauw 216  
 Delort 57  
**Delprat** 189, 352  
 Delury 350  
 Denemarken, van 310  
 Densem 299  
 Derksen 13 1  
**Dermout** 15  
**Desain** 226  
 Deterling 78

- Determeyer Weslingh 452  
Deuntzer 309  
Deurs, van 337  
Deutz Hartong 401  
**Devers** 132  
Dickinson 76  
Diemont 387  
Diepen 150  
Diepeveen 72  
Diepgrond 272  
Dike 75  
Dikkers 458  
Dilworth 95  
Dimbath 3 10  
Dingemans 187  
Dirks 303, 406  
Dishoeck, van 447  
Disse 35  
Dissel, van 216  
Ditchfield 341  
**DiVeronica** 308  
Dixon 11  
Dobbelmann 155  
**Dockum**, van 470  
Does, van der 216, 381  
Doesburg 445  
Doeschate, ten 194  
Doetsch 90  
Doewes 172  
Doffegnies 298  
Dolleman 142, 177  
Dom 207, 331, 349  
Dombstorff 3 19  
Dompseleer, van 127  
**Dooren**, van 226, 230  
Doorenbos 30  
Doorenbosch 448  
Doorn, van 206, 420, 484  
Dorneveld, van 466  
Doorninck, van 382  
Dorens 225, 226  
**Dormaar** 343  
Dorp, van 421, 458  
**Dorper** 37  
Dorph 71  
Dorselaer, van 37  
Dorsser, van 220  
Douma 5 15  
Douveren, van 224  
**Dovale** 404  
Dovianus 24  
Drewes 251  
Driehuijzen 218  
Driessen 139, 248  
Dronsberg 215  
Drooge, van 375  
Drost 111, 122  
Duford 397  
Dugdale 113  
Duinker 433  
Duisenberg 170  
Dulk, den 202  
Dulken, van 127  
Dull 323  
Duminy 240  
**Dumpel** 347

- Dun 303  
 Dunlop 407  
 Dunn 308  
**Duran** 383  
 Durand 252  
 Duren, van 110  
 Duysenberg 425  
 Duijster 342  
 Duijtsgate, ten 194  
 Duytshoff 395  
 Duyvis 363  
**Dijck**, Stoit 265  
 Dijk, Brikkenaar van 200  
 Dijkema 175  
 Dijkerman 25  
 Dijxhoorn 141  
  
 Ebert 163, 168  
**Eck**, van 281, 401  
 Edens 168  
 Ee, van 112  
 Eeghen, van 54, 67, 69, 77, 187,  
 386, 420, 453, 465, 487  
**Eenhorst** 267  
 Effen, van 474  
 Egeling 353  
 Ehrtel 185  
 Eindhoven, Cremer 54, 68  
 Ekeris, van 192  
 Eldermire 96  
 Elelman 73  
 Elias 275  
**Elion** 5 11  
  
 Elizaga 100  
**Ellis** 47, 118  
 Elpert, Woltman 407  
 Elst, van 238  
 Eltzbacher 200, 214  
 Elzinga 290  
 Embden 501  
 Emden, Dukkers van 459  
 Emden, van 186  
 Enax 251  
**Ende**, van der 289  
 Endtz 275  
 Engberts 262  
 Engberts, Scholl 201  
 Engelberts 464  
 Engelen, van 171  
**Engeler** 360  
 Engels 180, 181  
 Engelsman 353  
 Engle 120  
 English 230  
 Enkhuijzen, van 335  
**Ennema** 182  
 Enroteaux 6  
 Ensing 212  
**Enthoven** 343, 508  
 Eppersom 61  
 Epping 393  
 Erdbrink 358, 362  
 Erens 240  
 Ergle 461  
**Erichem**, van 451  
 Erkelens 354

- Erve, van der 302  
Erven, van 225, 226  
Erven Dorens, van 158, 225, 226,  
243  
Es, van 13, 380  
**Esch**, van 3  
Escobar 301  
Esselaar 129  
Essen, van 306  
Esser 270  
**Estam** 281  
Etten, van 224  
Etty 288  
Everard 158, 243  
Evers 59  
Everts 173, 353  
Ewegen, van 165  
Eijck, van 319, 320  
Eijk, van 186  
Eijken Sluijters, Jansen 358  
Eyken Sluyters, Jansen 207  
Eij kmans 289  
Eymael 212  
Eyndhoven 205  
Eynern, von 15  
Eysselsteijn, van 125  
  
Faber 43, 45  
Fabius 123  
Fahrmi 143  
**Falk** 80  
Fangman 16  
Farge, La 73  
  
Farland 118  
Farmiloe 108  
Faro 392, 405  
Fauchey 382  
Faucigny-Lucinge 76  
Fava 63  
**Fay** 60  
**Febre**, le 358  
**Felde**, von 263  
Felix 379  
Feltkamp 127  
Fernald 120  
Fernhout 488  
Ferrières, de 205  
Fikken 357  
Fischer 352  
**Fisk(e)** 65  
Flentrop 2 13  
Flinterman 174  
**Floot(t)man** 391  
**Fock** 179, 190  
Focking 470  
Fokker 392, 405  
Follett 2 15  
Fong 202  
**Fonger(s)** 285  
Fontein 127  
Fontein 5 15  
**Forcet** 346  
Forckenbeck, von 248  
Ford 100  
Forest 259  
**Forster** 60

- Forstner 99  
 Fothergill-Payne 2 10  
 Fouchier 43  
 Fox 81  
**Franken** 158  
 Frandelizza 308  
 Franken 306  
 Frecet 346  
**Frech** 262  
**Fredels** 3 19  
**Freeman** 109  
 Freitag 163  
 Fremery, de 245, 246  
 Fremin 3  
 Frena 483  
 Frentz 131, 333  
 Freudenberg 164  
 Freymuth 307  
 Freijs(s) 394  
 Freijss Cuperus 394  
 Fridagh, van 229  
 Froger 400  
 Frohnknecht 38  
 Fromberg 459  
 Froon 281  
 Frowein 466  
 Fruijdenberg 164  
 Fruijtier 5 19  
 Fuchs 74, 305  
  
 Gabriel 275  
 Gacond 270  
 Gaden 251  
  
 Gallé 22  
 Gampert 462  
 Gans 501  
 Gardiner 109  
 Gardner 83  
 Garsehagen 384  
 Gartman 381, 434  
 Gaijmans 79  
 Geep, de 19  
 Geer, de 107  
 Geerling 396  
 Geerlofs 396  
 Gehrels 188  
**Gelder**, de 209  
**Gelder**, Smidt van 199  
**Gelder**, van 110  
 Gelderen, van 130  
 Gelderman 324  
 Gemert, van 335  
 Gempt, te 399  
 Génestet, de 7  
**Gentis** 22  
 Gerberding 99  
**Gerlach** 5 14  
 Germann 57  
 Gerritsen 38 1  
**Gerstel** 211  
**Gesken** 329  
 Geveke 356  
 Geijskes 486  
 Ghert, van 246  
 Ghetaldi, de 83  
 Giblin 72

- Gibson 76  
Gieling 156  
Gieseke 60  
Giesen 234, 281  
Giffen, van 466  
Gilbride 233  
Gilchriest 110  
Gildemeester 46  
**Gillmayr** 99  
**Ginger** 102  
Girault 58  
Gjersvik 82  
Glaserapp, von 475  
Glehn, van 223  
Gleichman 72, 268  
Glesener 140  
Glopper, de 237  
Gobius du Sart 123  
Goede, de 174  
Goedkoop 34, 181  
Goedkoop van Nelle 61  
Goeje, de 435  
Goemans 201  
Goerwitz 79  
Goes 294  
**Goester** 188  
Goeting 35  
Gompertz 200, 407, 495, 509  
Gongers 290  
Gonggrijp 487  
Gonst 166  
Goor, van 163, 164  
Goossens 404  
Gooszens 38 1  
Goovaerts 5 11  
Gorkom, van 288  
Gorner 78  
Gosman 29  
Gouda 172, 191-202, 214  
Goudoever, van 328  
Graaf, de 18, 261, 381  
Graaf, van de 128  
Graaff, de 356, 392  
Graafland van Schotervlieland,  
    Hoofd 434  
Graeff, de 180, 181, 189  
Grand, le 3, 244  
Grant 121  
Graswinckel 136  
Gratama 242  
Grave 283, 319  
Gravestein 12  
Grebe 375  
Green 58  
Greenough 6 1  
Greeven 289  
**Gregorij** 370  
**Greiner** 159  
Grenaud de St. Christophe, de  
    215  
Greve 383  
Greve, de 240  
Greven 337  
Grew 96  
Griethuijsen, van 208  
Grimminck 365

- Grimmond** 352  
 Grinberg 74  
 Groen 335  
 Groeneveld 220  
 Groenewegen 399  
 Groenewout, van 't 383  
**Groenman** 43 l  
 Groes 324  
 Groh 395  
 Grönings 324  
 Gronovius 33 l  
 Groot 339  
 Groot, de 56, 125, 485, 486  
 Grootens 289  
**Groskamp** 136, 311  
 Grote 319  
 Grothe 400  
 Grube 318  
 Grundling van der Merwe 240  
 Grüneberg 455  
 Gruningen 148  
**Guchte**, van de 489  
 Guepin 332, 358, 418  
 Guépin 37, 201, 203-222, 258,  
     262, 516  
 Guibert 37  
 Giilcher 355, 371  
 Gulich, Weimar von 318  
**Gumpel** 493, 495  
 Gumster 143  
 Gunning 10, 53  
 Gunst 224  
 Gutzeit 430, 435
- Guye 364  
**Gijzen** 236
- Haagen** 183  
 Haak 308, 408  
 Haak, van den 446  
 Haakens 193  
**Haakman** 474, 475  
 Haan, de 472  
 Haan, Bierens de 383  
 Haan, Vroesom de 133  
 Haar, ter 23  
 Haas, de 281, 282  
**Habedank** 38, 213  
 Hacok 397  
 Haersolte, van 136  
**Haes**, de 224, 518  
 Haffmans 408  
 Hagen 281  
 Haguenu 275  
 Haighton 287  
 Haines 17  
 Hakenberg 169  
 Halberstadt 290  
 Halbertsma 240, 356, 518  
 Hall 68  
 Hall, van 54, 74, 464  
 Hall, van Noorle van 184  
 H a l s e y 3 3 9  
 Halteren, van 415  
 Ham 14  
 Hambrouck 136  
 Hamburger 86, 87



Hamecourt, d' 98  
Hammer 234  
**Hammes** 404  
Hampe 436  
**Händel** 378  
Handels 429  
Handley 300  
Handorf, von 99  
Hanegraaff 189  
Hannema 5 15  
Hanneman 403  
Hannf 512  
**Hansen** 71, 94, 221  
Harbers 482  
Harken 312  
Harmens 5 16  
Harmsen 117, 366, 509  
Harpen, van 357, 361  
**Harper** 229  
Harrington 264  
Harris 218  
Harst, van der 263  
Hart 374  
Hart, de 342  
Hartenau, von 73  
Hartley 237  
**Hartman** 395  
Hartmann 273  
Hartog 182, 496, 496  
Hartog, den 264  
Hartogh 199  
Hartong, Deutz 401  
Hartwijck 321

**Hartz** 455  
Harvey 81  
Harwig 285, 290  
Haspels 314, 381  
Hasselaar 304  
Hasselman 373  
Hasselt, van 23, 477  
Hasskamp 99  
Hattum, van 346  
Hauduroij 204  
**Havelaar** 408  
**Havenaar** 174  
Hawkes 271  
Haynes 64  
Hazen 185  
Heath 114  
Heathcote 58  
Heckler 220  
Heckman 167  
Heek, van 63, 64  
Heekeren, van 179  
Heel, van 268  
Heel, Dudok van 287  
Heemskerk 77  
Heemstra, van 421  
Heer 359  
Heerdt 431  
**Heeren** 283  
Heering 435  
Hegt, Noordhoek 140  
Heide sive Haidahrens Duhme,  
auf der 375  
Heide, van 13

- Heil 401  
 Heinrich 404  
 Heintz 396  
**Hekman** 167  
 Helders 3 14  
**Heldring** 187, 466  
**Hell** 355  
 Heller 305  
 Helm, van der 499  
 Helmich 443  
**Helms** 235  
 Helmyr 404  
 Hemert tot Dingshof, van 266  
 Hemert, van 343  
 Hemert, von 14, 52, 91,256, 259  
 Hendriks 166, 343, 471  
 Hengel, van 18, 399  
 Hengeveld 37  
 Hengstum, van 335  
 Heniger 359  
**Hennes** 183  
 Henny 23, 324  
 Henroteaux 6  
 Hentz 484  
 Hepworth 122  
 Herber 38  
 Herckenrath 158, 223-248, 445  
 Herfst 169, 329  
**Heringa** 462  
**Hermans** 129, 281  
 Hertzveld 5 11, 5 14  
 Herwerden, van 326  
 Hespe 251  
 Hess 69  
 Hesselink 366, 470  
 Hest, van 237  
 Hesterman 241  
 Heuff 383  
 Heukelom, van **48, 184, 269, 27 1,**  
 457, 515  
 Heukensfeldt Slaghek 93, 99  
 Heus, de 451  
 Heusden, van 288  
**Heusges** 358  
 Heuvel, van den 487  
 Heuvelink 324  
 Heuvels 235  
 Heij 20  
 Heybrock 433  
 Heyden, van der 385  
 Heijlen 430  
 Heijningen, van 306  
 Heijst, van 519  
 Heijtveldt 360  
 Hickinson **300**  
 Hielckert 129  
 Hilbery 114  
 Hilkes 329  
 Hill 58, 176  
 Hillen 221  
 Hillers 144  
 Hiltermann 446  
 Hinlopen 338, 343  
**Hintzen** 108  
 Hissink 69, 366  
 Hoagland 160

- Hochhaus 436  
**Hock** 98  
Höddell 90  
Hodge 122  
**Hoeck** 92  
**Hoefer** 126, 385  
Hoekman 282  
Hoeven, van der 289  
Hoevenaer 428  
**Hoey** 266  
Höfelt 132  
Hoff 145, 289  
Hoffmann 139  
**Hofhuis** 34  
Hogenraad 306  
Hogg 82  
**Holbek** 71  
Holland 503  
Holst, Roland 175, 212  
Holst, van der 468  
Holt 62  
Holt, ten 467  
Holte, ten 418  
**Homans** 56  
**Hombach** 382  
**Homoet** 369  
Honert, van den 263, 303  
Honigh 392  
Honner 308  
Hoof 404  
Hoof van Huijsduijnen 234  
Hoof, 't 387, 431  
Hoogbruijn 188  
Hoogenbergh 128  
Hoogenberk 462  
Hooglandt 77  
Hoolck, van der 412, 413  
Hoolwerff, van 486  
Hoop Scheffer, de 200  
Hoop, van der 184  
**Hooper** 131, 237, 342  
Hoorn, van 143, 423  
Hooijkaas 11  
Hopker 170  
Hopkins 73, 502  
Hopman 335  
Hornthal 89  
**Houra** 359  
Hout, van den 384  
Houten, ten 264  
Houten, van 106, 209  
Houweningen, van 199  
Hövell tot Westervliet en **Weze-**  
veld, van 447  
Hovenier 57  
Huart 45  
**Hubar**, van Hellenberg 155  
Hübner 20  
**Hubrecht** 8  
Hudig 297, 458, 462  
Huet 7  
Huidekoper 408, 453  
**Huiskens** 71  
Huizinga 500  
Hulk 52  
**Hulsman** 337

- Hume 502  
 Humm 502  
 Hunink 425  
 Hunnink 425  
 Hurrelbrinck 474  
 Huskus 45  
 Huszár 422  
 Hutchison 502  
 Huydecoper 108  
 Huygens 206  
 Huijgens 246, 478  
 Huygens 332, 358  
 Huijser 384  
 Hyde 119  
 Hijmans 269, 509, 514  
 Hymans 492  
 Hijsterberg 391
- Iburg 99  
 Idserda 142  
 In 't Veld 209  
 Ingen Housz 447  
 Insinger 61, 212, 219, 249-279  
 Isaacson 455  
 Isaäczon 5 13  
 Ising 295  
 Ittersum, van 387  
 Iversen 273  
 Ives 69  
 Jackson 183  
 Jacob, 's 260
- Jabbinga 346
- Jacobs 402  
 Jacquemin 158  
 Jager, de 117  
 Jans 140  
 Jansen 8, 11, 167, 210, 422  
 Janssen 126  
 Janssen van Raaij 141  
 Janssens 116  
 Jansz 166  
 Jedlitschka 56  
 Jeekel 308  
 Jehu 374  
 Jeltens 484  
 Jemma 66  
 Jenkins 342  
 Jimenez 385  
 Jitta, Josephus 506, 508  
 Joetke 436  
 Johnston 58, 266  
 Jolles 14, 179, 303, 453  
 Jonckheer 459  
 Jones 257, 372, 502  
 Jong, de 71, 377, 408, 414, 493  
 Jong, de Josselin de 485  
 Jonge van Ellemeet, de 2, 456  
 Jonge van Zwijnsbergen, de 33  
 Jongh, de 11, 149, 329, 364, 501  
 Joode, de 429  
 Joode, van Wendel de 238  
 Jordens 198  
 Josephus 165  
 Jullion 28 1  
 Jurriëns 127

- Justin** 299
- Kaa, van der 28
- Kadefors** 352
- Kain** 301
- Kalff 59, 60
- Kalkbrenner 429
- Kamp 448
- Kamperdij k 429
- Kapel 145
- Kapsch 261
- Kapteijn 258
- Kapteyn 327
- Kars 141
- Karseboom 206
- Karssemeijer 156
- Kat 434
- Kate**, ten 333, 359, 473
- Katwinkel 326
- Kaushik 34
- Kaynes 410
- Keckeissen 232
- Keene 342
- Keer 194
- Keeven 447
- Kehrer 289, 358
- Keizer 303, 323
- Keller 123
- Kelp 166
- Kempen, van 110, 257
- Kempenaer, de 447
- Kemper, de Bosch 229
- Kemps 246
- Kerdijk 269, 509
- Kerkhoff 283
- Kerkhoven 185
- Kerstens 384
- Kervel 158
- Kesper** 387
- Kessler 488
- Kessler, von 459
- Kesting 400
- Keuchenius 98
- Keijzer 288
- Kiderlen 499
- Kiesenaar 426
- Kilpatrick 121
- Kinderen, der 177
- Kindermann 355
- Kingma** 341
- Kip 185
- Kirberger 350
- Kirby 66
- Kircher 218
- Kist 308, 400
- Klamer** 236
- Klapmeijer 208
- Klasen** 375
- Kleef, van 304
- Klerk de Reus 183
- Klöntrop** 170
- Kloot Meyburg, van der 460
- Kloppenburg 132
- Kluit 144
- Kluiters 334
- Klumper 148

- Khmtrop 170  
 Kluwer 56  
 Kluijt 346  
 Klijn 48, 159, 313  
 Knapper 79  
 Knappert 5 18  
 Knegt, de 376  
 Knepelhout 27 1  
 Knipscheer 75, 395  
 Knobloch 65  
 Knoops 379  
 Knoppert 5 18  
 Knudsen 252  
**Koch** 393, 440, 442  
**Kock**, de 35, 337  
 Kodde 3 19  
 Koenders 156  
 Koene 408  
**Koenen** 237, 261, 415  
 Koevoets 226  
 Kohnstamm 505  
 Kok 172, 216, 259  
 Koker 174  
 Kolff 372  
**Kölle(n)** 177  
 Kommer, van den 369  
**Komter** 355  
 König 143  
 Koningh 117  
 Koog, van Toulon van der 466  
**Kooger** 397  
 Kool, Diemer 35  
 Koole 486  
 Koomans 327  
 Koome 499  
 Koopman 2 11  
 Koopmans, Cnoop 301, 313,433  
 Kooy 102, 362  
 Kooy, van **Woensel** 210  
 Kooy, van der 182  
 Koppelaar 342  
**Koppers** 139  
 Kops 206, 472  
 Kops, de Bruijn 311  
 Korbmacher 249  
 Kordos 114  
 Kornman 379  
 Korth 261  
**Korthals** 97  
 Korving 289  
 Kosterman 172, 195  
 Kracht 188  
 Kramer 363, 391  
 Krejczik 71  
 Krenning 337  
 Kret 222  
 Kretschmar van Veen, van 112  
 Kreuscz 154  
 Kreulen 140  
 Krever 395  
 Kröckewit 165  
 Krockwit 169  
 Kroeckewit 164  
 Kroekewetz 165  
 Kroekewit 163, 164, 165  
 Krokwit 165

- Krookewit 164  
Krookwit 167  
Krookwits 165, 166-168  
Kroons 413  
Kruckewit 161, 163  
Kruimel 195, 199  
Kruisinga 77  
Krukenberg 25 1  
Krukewiet 165  
Krupp 373  
Kruseman 48, 89, 227  
Kruyff, de 47  
Kruijt 461  
Kuffeler, van 225  
Kuffeler, van der Meer van 225  
Kuhn 9, 190, 287  
Kühn 236  
Kühne 240  
Kuile, ter 63  
Kuiper 143, 269, 402  
Kukka 352  
Kun, van der 244, 441  
Künzli 60  
Kuyk, van 228  
Kuylman 386  
Kuyper 166  
Kuijper, de 152  
Kuijpers 129, 172
- Laan 111  
Laan, van der 240  
Laar, de 107  
Laar, van 343
- Laarman 243  
Laban 18  
Laborde 91  
Labouchere 252, 302, 386  
Laer, toe 88, 93  
Laer, van 333, 336  
Lagas 385  
Lalauze 205  
LaMarsh 266  
Lam 406  
Lambrechtsen 261  
Lamers 37  
Lammerts 28  
Land 61  
Lande, van der 298  
Landegent 183  
Lang 79  
Lang, de 72  
Lange, Everwijn 272  
Lange, de 169, 198, 282  
Langen 138  
Langents 424  
Langerhorst 384  
Langley 118  
Lans 115  
Lans, van der 289  
Lanting 214  
Lants 73  
Lantendorffer 207  
Lantendorffer 357  
Larisch 114  
Larsen 113  
Lassen 96

- Lastdrager 68  
**Latham** 218  
 Launer 185  
 Laurent 230, 497  
 Laurillard 289  
 Lautenschläger 140  
 Louteslager 35  
 Laverge 268  
 Lawson-Johnston 109  
 Leberquier 90  
 Lebertois 90  
 Ledeboer 7, 34, 184, 289, 348,  
     360  
 Lee, van der 111  
**Leeflang** 361  
**Leemans** 488  
 Leembruggen 55, 475  
 Leentvaar 375  
 Leeuw, de 460  
 Leeuwen, van 222, 383, 499  
 Leeuwen, de **Kock** van 219, 258  
 Leeuwen, Storm van 183  
 Lehmann 357  
 Lekkerkerker 408  
**Lelij** 106  
 Lemon 493  
 Lendlmayr von Lendenfeld 75  
 Lengerken, von 318, 321  
 Lennep, Roeters van 197  
 Lennep, van 10, 31, 32, 48, 56, 77  
 Lens 364  
 Lentes 318  
 Lenton 504  
 Lepard 121  
 Lesser 101  
 Lessing 384  
 Let 168  
 Leuchtenrath 154  
 Leunin(c)khuijsen 470  
 Levy 409, 503  
 Leydet 91  
 Leyen, van 129  
 Leynse 65  
 Lie 302  
 Liefkens 224  
 Liefertinck 126  
 Liefertink 411  
 Liepmann 307  
 Lier, van 130, 241  
 Lièvre, le 204  
 Lightfoort 8 |  
 Limes 177  
 Linde, van der 308  
 Lindeloof 397  
**Lindeman** 12  
 Linden, van der 117, 192, 215,  
     299, 363  
 Linden, Dronsberg van der 215,  
     418  
 Lindner 209  
 Lindrea 90  
 Linsen, Rente 272  
 Linsley 62  
 Linthorst 446  
**Lintz** 218, 274  
 Lionarons 3 12



- Lips 467  
Lodeweges 143, 164  
Lodewigs 164  
Lodewijks 164  
Loe 294  
Loeff, Rutgers van der 59  
Loewenthal 385  
Loghem, van 400, 410  
Loisinger 73  
Lombe 76  
Longet 165  
**Loogen** 145  
Loon, van 129, 278  
**Loopuit** 110  
Loose 244  
Lotsij 431  
Lottichius 284  
Loubatier 280  
Lovelace 160  
Löwen, zur 294  
Löwenthal 385  
Loyens 439  
Lubinsky 210  
Lucas 312, 314  
Luchtmans 6  
Luden 109, 333, 420  
Luder 376  
Liiders 305  
**Luick** 327  
Luigies 488  
**Lulof** 467  
Lund 94, 407  
Lundberg 33  
Lundman 267  
Lundström 299  
Lunin(c)khuijsen 470  
Liining 128  
Luske 229  
Lütge 123  
Luijtgens 192  
Lyle 64  
Lijnstragers 412  
Lyon 102  
**Lijsen** 307  
**Maanen**, van 53  
Maarschalk, van der Voort 361  
Maas Geesteranus 20  
**Mac** Adams 110  
**Mac Coll** 98  
**MacDonnell** 67  
Macey 503  
**MacGuire** 100  
**Machiel** 219  
Machielse 496  
Mackenzie 121  
Mackum 493  
Macpherson 115  
Maelcamp gezegd Malcampo 94  
Magee 94, 100  
Mager 30  
Magnan, de 245  
**Main** 335  
Maingay 374  
Makelaar 493  
Makowski 83

- Manen, van 489  
 Manikus 420  
 Mansour **Hanna** 272  
 Marcus 74, 504  
 Mare, de la 248  
 Maret 118  
**Marez**, de 368  
**Marez** van Zuylen, de 370  
 Margadant 478  
 Marken, van 10, 259, 403  
 Marks 119  
 Markus 28  
 Marle, van 381  
**Marney** 185  
 Marr 308  
**Marsman** 339  
 Martens 327  
**Marijt** 157  
**Masch**, van der 426  
 Mason 240  
 Masurel 468  
**Mateo** 384  
 Mathlener 141  
 Matthes 170  
 Maurer 209  
 Mauve 34  
**Maij** 372  
 MC Grath 175  
 Mc **Loughlin** 308  
 Mc Millan 309  
**McConaughey** 160  
**McCormick** 245  
**McCown** 260  
**McCue** 66  
**McDermott** 121  
**McFarlane** 420  
**McGeoff** 261  
**McGuire** 120  
**McIntyre** 131  
 McKee 64  
 McKee Fisk 64  
**McKillip** 159  
**Mebeek** 168  
**Meder** 286  
**Meehan** 233  
 Meer, van der 334  
 Meesters 240  
 Meeteren, Westerouen van 253,  
     274  
 Meier 318  
**Meilink** 410  
**Meis** 32  
 Melaragno 66  
 Melis 164  
 Melle, le 280  
 Melvill van Carnbee 461  
 Menalda 307, 515  
 Mencke 138  
 Mengerig 147  
**Menges** 340, 351  
 Meppen, van 470  
**Mercier** 280-291  
**Mercier**, le 281  
 Merens 139, 328, 361  
 Merwe, Grundling van der 240  
**Mesman** 70

- Mesritz 55, 508  
Mesters 5 15  
Metayer 3  
Metelerkamp 453  
Metzler 37 1  
Meulen, ter 332, 486  
Meulen, van der 282  
Meurer 430  
Meuringh 356  
Meuschen 3 17-320  
Mevius, de 94  
**Mew** 118  
Meijen, van Stuijvesant 94  
Meijer 107, 117, 128, 156, 390  
Meyer 511  
Meijes 338  
Meijjes, Posthumus 338  
Meyjes, Posthumus 489  
Meijsenheijm 28 1  
Mheen, van der 363  
Michel 516  
Michielsen 265  
Middachten, van 443  
Middelberg 133  
Middeldorp 12  
Middelkoop 288  
Middendorp 333  
Miffant 203, 204  
Mignot 154  
**Milholland** 69  
**Milius** 224  
Millay 69  
**Miller** 110, 232  
Milne 32  
Minden, van 504  
Minor 110  
Mirandolle 376  
Miseroij 174  
Mist, Uitenhage de 88, 326  
Moates 47  
Modderman 126, 230  
Moes 292-315, 431, 437, 498  
Molaan 347  
Moleyns, de 78  
Molière 198  
**Moll** 19, 405  
**Moll**, de Bruijn de Neve 19  
Möller, von 475  
Mollet 83, 86, 87  
Molijn 198  
**Momma** 130  
Monckhorst 35  
Monet 91  
Monier 229  
Montegnacco, di 502  
Montfrans, van 340  
Moolenaar 129  
**Mor(r)eu** 193  
Morell 7, 392  
Morell, de Prill 392  
Morrow 261  
Mortel, van de 216  
Mosch, du 269  
**Mosin** 438  
**Mosman(s)** 225  
Mostofi 2 11

- Motman**, van 258  
 Mourer 410  
 Moylan 67  
 Muelen, van der 262  
 Mühlenfeld 344  
**Muilman** 193  
 Mulder 55, 133, 167, 336, 425  
 Muller 269, 325, 405, 425  
**Müller** 94, 99, 235, 294, 485  
**Müller** Mittler 384  
 Munnick, de 208  
 Munnik, de 365  
 Muralt, de 61  
 Murphy 299  
 Murray 215  
 Musculus 3 18  
**Mutter** 139  
 Muijman 282  
 Muijs 284  
 Muysken 207  
 Muijsken 3 **16-344**, 349  
 Myer 140  
  
 Nachenius 173, 206, 332, 345-367, 489  
 Nachenius, de Bijl 345, 353-357  
 Nagtglas **Versteeg** 208  
 Nairn 502  
 Nankivell 338  
 Nanning 240  
 Nattermöller, van 411  
 Nauta 128  
**Neck**, van 281  
  
 Nederburgh 246  
 Nederkoom 214  
 Neet 238  
 Neish 502  
 Nelson 119  
 Netten, Geisweit van der 418  
 Nettleton 256  
 Neukirchen genaamd **Nijven-**  
     heim, van 387, 464  
**Neuman** 486  
**Neumann** 288  
 Neustädter 505  
 Neutzling 185  
 Neveroff 76  
 Nichol 266  
 Nicholls 103, 120  
 Nickler 347  
 Niekerken, van 239  
 Niels 439  
 Niemann 8, 170  
 Niemeijer 12  
 Niemeyer 375  
 Nienhuijs 60  
 Nienhuys 7 1  
 Niepoort, van der 220, 452  
 Niermann 161  
**Nierop**, van 199, 447  
 Nies, De 430  
 Nieuwenhoven, van 45 1  
 Nieuwenhuijse 142  
 Nieuwenhuizen 93  
 Nieuwenhuizen, van den 3 13  
 Nieuwenhuys 369

- Niggebrugge 244  
 Niggeler 347  
 Nimwegen, van 193  
 Ninaber 201  
**Nispen** tot Pannerden, van 447  
 Nitschmann 190  
 Nobel 372  
 Noë 116  
**Nolles** 18  
 Nolthenius, Tutein 174  
 Noordanus 188  
 Noorden 230  
 Noordhoorn 454  
**Noordman** 298, 444  
**Nooten**, Cambier van 208  
 North 404  
 Notten, van 107  
 Notto, de 502  
 Nueborgh, van 389, 390  
**Nugent** 107  
 Numala 143  
 Nusbaum 78  
 Nuijen 12  
 Nuijten 403  
 Nijhoff 358  
 Nijnatten, van 298  
  
 Obreen 353  
**O'Brien** 82  
 Oepkes 359  
**Offerman** 329  
 Ogtrop, van 244  
 Ohlsen 283  
  
 Oijens, Weckherlin de **Marez**  
     383, 384  
 Okousky 65  
 Oldershausen, von 235  
 Olrik 96  
 Olsson 33  
 Onderwaters 173  
 Oordt, van 198  
 Oort, van 174  
 Oost, van 18  
 Oosterberg 509  
 Oosterhuijsen 321  
 Oosters 3 19, 320  
 Oosterzee, Knockers van 123  
 Oosting 386  
 Oostveen, van 386  
 Opdenoort 33 1  
 Oppenheim 495  
 Opstal, van 395  
 Opzoomer 188  
**Osmond** 113  
 Osselen, van 23, 433  
 Östlund 352  
 Ostwalt 497  
 Otten 36, 235, 260  
 Otterloo, de Mol van 68  
 Otterstrand 80  
 Ottes 28  
 Ouchi 266  
 Oursel 2  
 Oxholm 96  
 Oijens 368-387  
 Oijens, de **Marez** 368, 376, 379,

- 380, **382-387**, 434, 455  
**Oyens 1, 2, 5**, 368, 369, 372, 375  
**Oyens, de Marez** 376-383, 387, 423  
**Oyens, Weckherlin de Marez** 368, 383, 384
- Paauwe 258  
Pakker 491  
Panhuijzen 184  
Panhuys, van 420  
**Panis** 460  
Pape 394  
**Parker** 109, 418  
Parrée 354  
Passalaigue 329  
Patijn 301  
**Pau(w)els** 439  
**Paulij** 470  
Paulino 329  
Paulussen 298  
**Pauly** 46  
Pauw van Wieldrecht 98  
**Pauwels** 228  
Peacock 300  
Pearson 502  
**Peck** 502  
Peil 309  
Pekelharing 34  
Pelkman 393  
**Pelser** 390  
Pelzer 15  
Penn 243  
Pennock 12  
Peper 213  
Pereira, Rodrigues 409  
**Perera** 503  
Perk 349, 352  
Peschar 446  
Peskens 298  
Peters 130  
Petersen, de 130  
**Peterson** 82, 273  
Petipher 103  
**Peuchen** 194  
Pfähnder 272  
Pfeifer 218  
Pfeilitzer-Franck, von 76  
Phibbs 78  
Philippart 150  
Philippeau 226  
Philips 395  
Phillips 503  
Philpot 360  
Phlughaus 393  
Pichot 393  
**Picot** 462  
Piek 461  
Pierson 54, 328, 370, 372  
**Pina** 109  
**Piper** 333  
Pistorius, **Verkerk** 286  
Pittard 374  
Plaat 117, 333  
**Planteau** 5 15  
Plantenga 128, 334

- Plas, van der 126  
Plattel 361  
Plemp 401  
Plemp van Duiveland 3 13  
Plesman 156  
Pleijsier 29  
Pliester 242  
Ploeg, van der 110  
**Plugge** 217  
Pluim 496  
**Poelje**, van 145  
**Poels** 446  
**Poepel** 435  
Poggenbeek 330, 331  
Polak 514  
Polak Daniëls 506, 508  
Polak Kerdijk 508  
Poll, van 445  
Poll, van de 342, 366, 378, 477  
**Pollack** 296, 428  
Polley 95  
Pont, Maclaine 22  
Pontoppidan 94  
Pook van Baggen 180  
**Poolman** 169  
Poorten, ter 94  
Pootjes 140  
Porterfield 109  
Possel 130  
Post 461  
Posthuma 366  
Postuma 219, 258  
Potipher 103  
Potjer 74  
Poulie 33  
**Povel** 152, 153, 234  
Praag, van 493  
Praetorius 349, 352  
Pray 100  
Prégent 109  
Prehn, van 190  
Prime 102  
Prins 24, 183, 476  
Prior 132  
**Pronck** 362  
Pronckert 172  
Pronk 284, 402  
Proteau 159  
Prymm 79  
Puis, du 3  
Pule 500  
**Pullis** 232  
Punt 52  
Pijl, van der 281  
Pymm 79  
**Pynappel** 70  
Quail 500  
**Quien** 43  
Quinn 341  
Quintus 185  
Quispel 303  
Quist 366  
Raabe 201  
Raaff 190

- Raalte, van 501  
 Raamsdonk, van 69  
 Rabiszke 13 1  
 Rahder 92, 180, 362  
 Rahn 272  
 Rahusen 404  
 Rainsford 338  
 Rairdon 11  
 Ram 266  
 Ramaer 16, 17  
**Ramondt** 375  
 Rapp 176  
 Raptés 159  
**Rasen** 101  
 Rasputin 57  
 Raue 238, 445  
**Ray** 57  
**Redelaar** 169  
**Reede** tot ter Aa, van 265  
**Reeken**, von 363  
**Reekers** 148  
 Reepmaker 111  
 Reerink 145  
 Reese 346  
 Reesse 285  
 Reeves 271  
 Regout 111  
**Reheuser** 232  
 Reilingh 406  
 Reimeringer 307  
 Reinaud 42  
 Reinders 357  
**Reineke** 68  
 Reiners 133  
**Reinking** 128  
 Renesse, van 94  
 Renesse-Breidbach, van 94  
 Rengers 133, 136  
 Renkema 141  
 Rens 399  
**Rentier** 346  
 Repelaer 4 18  
 Requilé, de 224  
 Resciniti 261  
 Rest, van der 187  
 Retemeyer 41, 44  
 Retemeijer 46  
**Reuver** 442  
 Revers 351  
 Reyden, van der 487  
 Reijdon 396  
 Reyffert 234  
 Reijnders 408  
 Reynolds 38, 82, 109, 213  
 Reynsdorp 316, 323  
 Reynvaan 377  
 Reijsoo 130  
 Rhodemann 161  
 Rhijn, van 359, 393  
 Ricci 260  
 Richard 38  
 Richelieu 8 1  
 Ridder, de 128  
 Ridderhof 354  
 Ridgeway 159  
 Ridou 2



- Ried, van de 482  
**Rieper** 161  
Riet, te 130  
Riet, van 142  
Rietveld 363  
Ringeling 276, 278  
Ringalda 366  
Rink 462  
Rinkhuijzen, van 170  
Rinkhuysen, van 433  
Ris 359, 362  
**Risdon** 118  
Rive 230  
Rivière, la 202  
Rixtel, van 472  
Robbé 136  
Robbé, de Vries **11**, 33, 353  
Robert 441  
**Roberts** 503  
Robertson 8 1  
Robinson 118, 176, 231, 232  
Robijn 375  
Rode 499  
**Roebroek** 157  
Roegholt 366  
**Roekel**, van 297  
Roelants 478  
Röell 269, 27 **1**, 434  
**Roelofs** 363, 439, 474  
Roelofsma 343  
Roelofsz 389-411  
Roes 186  
Rohenkohl 302  
Rohling 157  
Roldanus 37 **1**  
Rombach 35 **1**  
**Romeny**, ter Haar 408, 419  
Römer 181  
Romondt, van 131, **132**, 319, 322  
Romijn 188  
Roodhuijzen 13 8, 297  
Roodt, de 359  
Roona 344  
Rooseboom 320  
**Roosen** 385  
Roosenboom 127  
Roothuijsen, van 451  
Rooijens 28 **1**  
Rozenraad 330  
Ros 142, 391  
Rose 283, 503  
Roselje 29  
Rosenblatt 100  
**Rosenik** 493, 495, 506, 512  
Rosenkranz 3 **10**  
Röser 350  
Rossem, van 111, 348, 361  
Rotgers 45 **1**  
Rothchild 8 **1**  
Rothfus 313  
Rouffaer 102  
Roukens 225  
Roux 43  
Roy, le 140  
Royaards 467  
Royen, van 141

- Roijen, van 195  
 Rozengaerde 10 1  
 Rozenraad 25  
 Ruark 185  
 Rubenkoning 396  
 Ruble 119  
 Rueb 189, 353  
 Ruiter, de 217, 264, 403  
 Rullmann 499  
 Rupp 33  
**Rusman** 237  
 Rutgers 3 11, 364  
 Rutgers van Rozenburg 414, 415  
**Rütte**, le 55, 306  
**Rutter** 38  
 Ruyninck(s) 3 18  
 Ruyter, de 222  
 Ryckevorsel, van 149, 151  
 Rijckevorsel van Kessel, van 151  
 Rijn, van 371, 376  
 Rijnbende 188, 259  
 Rijnders 390  
**Rijnja** 365  
  
**Saalmann** 293  
 Saar, du 340  
 Saaymans 342  
 Sachko 121  
 Sagar 72  
 Sage 129  
 Salomons 25, 407  
 Salomonsky 89  
 Salomonson 496, 508, 512, 513  
 Salomonson, Wertheim 32, 496  
 Samson 512  
 Sanchez 37  
 Sanders 200  
 Sanderson 392  
 Sanderus 194  
 Sanger 497  
**Sanson** 5 10  
 Sant, van de 451  
 Santa 58  
 Santen, van 358  
 Santhagens, van Eibergen 171,  
 208, 486, 499  
 Sanua 500  
 Satijn 36  
 Sauvage de Brantes 76  
 Sauwel 168  
**Scal** 3  
 Schaap 79  
**Schadee** 21  
 Schaepman 186  
 Schalekamp 485  
 Schalk 340  
**Schaller** 306  
 Scharff 5 14  
 Schaubel 116  
**Scheepers** 301  
 Scheepmaker 38 1, 434  
**Scheers** 47  
 Scheibler 294  
 Scheidel 195  
**Scheij** 123  
**Scheltes** 334

- Scheltinga 205  
 Schenkuizen 467  
 Schenkhuysen 48  
 Schepel, Hamminck 361  
 Schermer 228  
 Scherpenberg, van 9  
 Scherpenhuijzen 401  
 Scheurleer 2 16  
**Schiff** 265  
 Schill 9  
 Schiller, von 89  
 Schilling 384  
 Schilt 384  
 Schimmel 459  
 Schimmelpenninck 195  
 Schimmelpenninck van der Oye  
     418  
 Schlebusch 225  
 Schleising 273  
 Schlesinger 210  
**Schliter** 114  
 Schlosser 295  
 Schlüter 486  
**Schmal** 339  
 Schmedding 444  
 Schmeltz 195  
**Schmidt** 339, 425, 459  
 Schmolck 230  
 Schnafski 324  
 Schneider 219  
 Schneitger 137  
 Schnoer 148  
 Schoen 339  
 Schöffner 7 1  
**Scholte** 391, 425  
**Scholten** 64, 201, 267, 287, 296,  
     330, 386, 425, 428, 431  
 Schoonbergen 360  
 Schoonenberg 360  
 Schoonenburg 363  
 Schooren, van der 230  
 Schootman 259  
**Schørring** 73  
 Schotsman 183  
**Schott** 98  
 Schouten 224, 229, 488  
**Schoutens** 413  
 Schouwenberg (, van) 412  
 Schouwenberg 413  
 Schouwenburg 377, 412-423  
 Schouwenburg, de Jong 217,  
     258, 412, 415-422  
 Schreiner 236  
 Schrezenmaier 355  
 Schröder 184, 274, 362  
 Schuller 7, 392  
 Schuller tot Peursum 126, 269,  
     337  
**Schulte** Nordholt 37  
 Schultz 326, 394  
**Schumer** 454  
 Schurmann 163 ü  
**Schuster** 374  
 Schut 321  
 Schuyler 187  
**Schuijt** van Castricum 419

- Schwartz 240, 511  
 Schwartze 507  
 Schwartzenberg en **Hohenlans-**  
     berg, thoe 185  
 Schwoch 233  
 Schijveschuurder 5 11  
 Scoville 256  
 Seeliger 22 1  
 Seenus, van 395  
 Selig 5 10  
 Seligman 5 16  
 Sellschop 45  
 Sels, van Löben 448  
 Serlé 484  
 Seward-Long 113  
**Sexton** 232  
 Seymour 120  
 Shea 82  
 Shepherd 176  
 Sholty 159  
 Siccama, **Hora** 103  
 Sickinghe 416  
 Sidders 9  
 Sidler 270  
 Siekers 425  
 Siewers 168  
 Siewersen 168  
**Sigal** 211  
 Sikkes 328, 381  
 Sileo 261  
 Sillem 79, 38 1, 466  
 Silvera 23 1  
 Simon 239, 289  
 Singels 379, 476  
 Sinia 353  
 Sinnige 33  
 Sinzheimer 5 10  
 Sip 309  
**Sipma** 397  
 Sissingh 353  
 Sitteren, van 384  
 Six 187  
 Slaghek 242  
 Slagregen 407  
 Slotemaker 265  
 Sluijs, Kortenhout van der 419,  
     422  
 Sluyter 178  
 Sluyterman 326  
 Sluyters, van 383  
 Sluijzman 390  
 Smelts 195  
 Smid 431  
 Smidt 68  
 Smissaert 116, 197  
 Smit 140, 281, 406  
 Smith 63, 67, 90, 120, 217, 218,  
     241  
 Smithuijsen 239  
 Smits 426, 519  
 Smits van **Oyen** 240, 448  
 Smitz 445  
 Smook 172  
 Smothergill 13 1  
 Smulders 239  
 Sneyd 299

- Snodgrass 159  
Sobbes 318  
Soederouw 499  
Soekias 182  
Soest, van 194, 270  
Soeters 379  
Solovieff 57  
Son, van 382  
Sonderen 37  
Sorgdrager 143, 307  
Sorgen, van 396  
Sotthewes 142  
**Souman** 183  
Soutendam 260  
**Souwel** 168  
Spakler 23, 296, 297, 391, 424-437  
Spakler, van der **Masch** 301,381, 424, 433, 434  
Spanjaard 5 12  
**Specken** 447  
Speelman 253  
Speet 325  
Spiereburg 78  
Spies 3 10  
Spon 320  
**Sprenger** 456  
Sprenkel, Berkelbach van der 30, 387  
Spijk, van der 45  
Stadt, van de 257  
Stancioff 215  
Standen 96  
**Stanek** 213  
Stanton 118  
Stap 36, 213  
Starck 19  
Staveren, van 383  
Staverman 350  
Steenhoff 476  
Steenkamp 244  
Steenkamp, Herckenrath 244  
Steenlack 8, 184  
Stein 399  
Steins Bisschop 15 1, 438-449  
Stempels 402  
Stenfurth, von 318  
Stenneberg 399  
**Stenvers** 343  
Sterkenburg 355  
Sterling 2 10  
Stern 213, 516  
Steuerwald 296, 427, 437  
Stevenson 62  
Stewart 341  
Steyns 438  
Steyns Bisschop 438, 439  
Stipriaan Luiscius, van 286  
Stockelaar 472  
Stockum, van 68  
Stodgell 65  
Stokvis 446, 504  
Stolk, van 297  
Stoop 461  
Stoopendaal 179, 331, 453  
Stoppelaar, de 209

- Storch 306  
 Stork 354, 458  
 Stotthoff 94, 100  
 Straatman 126  
 Strachan 32  
 Strang 486  
 Straselius 320  
 Straten, van der 325  
 Sträter 238  
 Strebel 297, 437  
 Streholt 12  
**Stricker** 36, 274  
 Strik 426  
 Stroeve 336  
 Strootman 356  
 Strumphler 364  
 Strusinski 122  
 Strijland 156  
 Stubbs 299  
 Stuers, de 125  
 Stuijt 33, 385  
 Sudell 113  
 Sukkel 192, 211  
 Sullivan 72, 232, 503  
**Sulzer** 359  
**Sundström** 94  
 Suringar 439  
 Sutorius 445  
 Swaab 143, 307, 491  
 Swaffer 80  
 Swanenburg 286  
 Swann 109  
 Swartenhoff 390  
 Swarth 251  
 Swartwolt 350  
 Swaving 246  
 Sweijs 332, 348  
 Swinden, van 256  
 Swinderen, Gerlacius van 421  
 Swijser 410  
 Sybrands 43  
 Sijdenbos 342  
 Sijlmans 216  
 Sijpesteijn, van 477  
 Sijpesteijn, Kaars 17  
 Sypkens 350  
 Taats 192  
**Tack** 262, 410  
 Taddel 278  
 Taddichem 4 13  
 Taets van Amerongen 187, 460,  
 461  
 Taets van Amerongen van **Rens-  
 woude** 274  
 Tannenbaum 497  
 Tarnell 176  
 Tas, van der 403  
 Taunay 177, 257  
 Taylor 100, 109, 310  
 Tekelenburg 25 1  
 Tekst 450  
 Telders 11  
 Tempel 237  
 Tendret 230  
 Tennyson 109

- Tent 341  
Terbruggen 45  
Terneden 3 14  
Terpstra 35 1  
**Terwindt** 268, 448  
**Testas** 114  
Tetrode 416  
Tetzner 343  
Teusink 303  
Teutelink 343  
**Tex**, den 49, 54, 179, 450-468  
**Tex** Bondt, den **380, 450, 454-456**  
Text 450  
Teyssen 370  
Thate 382  
Theophilus 487  
Thies 365  
Thomas 502  
Thompson 59, 176, 338  
Thomson 89, 265  
Thoorn, van den 201  
Thouret 107  
Thunberg 299  
Thijn, van 492  
Thyssen-Bornemisza von **Kászonyi** 58  
Tichelaar 126  
Tichelman 5 19  
Tideman 364  
Tideman, Strumphler 364  
Tielenburg 117  
Tiels 444  
Tielleman 225  
Tienhoven, van 74, 313, 332  
Tienhoven van den Bogaard, van 89  
**Till**, van 242  
Tilleman 225  
Timmerije 467  
Timmers 55  
Tims 488  
Tinga 355  
Tinne 372  
Tjeenk, Leuveling 107  
Tobler 407  
Toldnes 302  
Tolenaar 157  
Tolsma 9  
Tombe, des 460  
Tonderen, van 125  
Toole 61  
Toppen 351  
Torrey 69  
Tour, de la 76  
Toussaint 428  
Traa 289  
Trakranen 332  
**Trautwein** 182  
Treep 37  
Treffers 335  
Tremblay 232  
Tright, van 428  
Trigt, van 428  
Trinnie 342  
Triplett 461  
Trosselier 204

- Trossé 28  
 Trotter 300  
 Trump 500  
 Tuinen, van 128  
**Tuininga** 60  
 Tusselman 45 1  
 Tuuk, van der 376  
 Tuyl van Serooskerken, van 382  
**Tijlaar** 169  
 Tijlart 169  
 Tijssen 56  
  
**Uchelen**, van 375  
 Udem, van 451  
 Uhlenbroek 144  
 Uilkes 28  
 Uit den **Broeck** 122  
 Ulfs 321  
 Unwin 271  
 Uslar-Gleichen, von 274  
 Uijt den Bogaard 72  
  
 Vaillant 327  
**Valeton** 3 11  
 Valette, Renardel de la 304  
 Valk 37  
 Valk, de 45  
 Valkenburg, van 302  
 Varty 175  
 Vastavent 33 1  
 Veekens, van **Heemskerck** 257  
 Veelemans 283  
 Veen 375  
  
 Veen, van ('t) 413  
 Veen, van der 307  
 Veenendaal 2 14  
 Veenhuizen 34, 97  
 Veenstra 35 1  
 Vegt 361  
 Velde, van de 252, 253  
 Velderman 422  
**Veltman** 60  
 Ven, van de 288  
 Ven, van der 445  
 Venne, van de 5 18  
 Venne, van der 5 18  
 Venghus 20  
**Vente**, ten 369  
**Verbeek** 133, 336, 337  
 Verbrugge, Oostendorp 55  
 Vercrujssse 152  
 Verhoeven 13  
 Verloop 303  
 Vermeer, Losecaat 186  
 Vermeulen 139, 149, 443  
 Vermey 260  
**Vermunt** 34  
 Verney 241  
**Vernon** Ruxton 92  
 Verpaalen 267  
 Verreault 23 1  
 Verschuer, van 253  
**Verschuyf** 133  
 Versfelt 327  
 Versteegh 72, 467  
**Verveer** 21



- Vervloet 2 18  
Verwey 21  
Veth 292, 303  
Vetter 154  
Vianen, van 245, 349  
**Vicq**, van Bredehoff de 429  
**Viely** 3  
**Viersen** 397  
Vink 274  
Vinkhuizen 29  
Visscher 290, 325  
Visser 18, 20, 166, **380, 478, 487**,  
514  
Visser van **IJzendoorn** 183  
Visser, Vas 14, 52, 91  
Viteni 38  
Vlam, de 115  
Vlaming, de 29, 354  
Vletter, de 4  
Vliet, van 236  
Vliet, van de 274  
Vliet, van der 467  
Vlissingen, Fentener van 16, 17,  
261  
Vlucht, van der 206  
Vlugt, de 38, 212  
**Vlugter** 263  
Voet 92  
Vogel 301, 375  
Vois, de 228  
Volckers 340  
**Volkers** 322  
Vollenhoven, van 137, 458  
Volmerink 36  
**Voncken** 5 11  
Voombergh 98  
Voorbeytel Cannenburg 172  
**Voorduin** 485  
Voorendonk 129  
Voorhoeve 5 19  
**Voormans** 392  
Voom 237  
Voort, ter 284  
Voort, van der 499  
Voort, Rouppe van der 150  
Voorthuijsen, du Marchie van  
488  
Voorwerk 128  
voous 101  
Vooyoys, de 144  
Vos **33, 46, 47, 55, 159, 210, 411**,  
469-479  
Vos van Steenwijk, de 275, 455  
Vosdingh 286  
Voskens 335  
Voûte 373, 381  
Vredenburg, van 382  
**Vreede** 125  
Vries, **de 7, 48, 61**, 138, 139, 197,  
258, 334, 346, 347, 401, 409,  
477, 493  
Vries, Ott de 339  
Vriese 452  
Vroe, Bijl de 361  
Vrij, de 201  
Vry, de 214

- Vijgh, van der 21
- Waal, **Oostrum** de 370
- Waaals, van der 350
- Waarden, van der 458
- Wael, Vos de 439
- Wagemaker 365
- Wake 503
- Wal, van der 389, 433
- Waldorp** 359
- Walker 60, 173
- Wall**, van de 439
- Wallace 114
- Waller** 212, 217, 259, 371, 372, 373, 376, 416, 418, 423, 465
- Walraven** 37
- Walree**, van 48
- Walré, van 206
- Walrée, van 452
- Walsh 82
- Walters 114
- Wamel**, van 155
- Wanders** 335
- Wanner 407
- Wansink 379
- Want, van der 283
- Wardrop 95
- Warlow 176
- Warnsinck 202, 474, 475
- Waszink** 399
- Wateren, van der 344
- Waters 108
- Waterschoot van der Gracht, van 228
- Watson 230
- Waijenburg, van 247, 442
- Weber** 487
- Weckherlin, von 378, 455
- Wedell-Wedellsborg 309
- Weedeman 470
- Weeme**, ter 12
- Weerden, van 175
- Weerts** 216, 452
- Weetjen** 286
- Wegelin** 350
- Weihmanns 25 1
- Weilers 60
- Weimar von Gulich 3 18
- Weisel 61
- Weisz** 464
- Wel, ter 482
- Wel(l), van 192
- Wells 63, 342
- Wels**, Forbes 402
- Welsenes, van 359
- Welsing 518
- Welzing** 5 18
- Wendehorst 235, 236
- Wende1 de **Joode**, van 238
- Wendelaar 348, 480-490
- Wendelaer 48 1
- Wendorp** 37 1
- Wennemers 391
- Wentholt** 337
- Wentworth 502, 503
- Werff, van der 138

- Werk, van de 288  
Werker, van de 182  
Werner 99  
Wertheim 213, **491-517**  
Wertheim Aijmes 497-501  
Wertheim Barbierer 492  
Wertheim van Heukelom 201,  
213, 491, 516, 517  
Wertheijm Aijmes 491  
Wescott 2 18  
Weslingh, Determeyer 452  
Wessels 32  
Wessem, van 374  
Westbrook 110  
Westen, van 166  
Westendorp 123, 474  
Westermann 75, 374  
Westerwoudt 243  
Westrenen, van 346  
Wettum, van 56  
Wetzlar 509  
Weijden, van der 360  
Weygandt 172  
Weijhenke 269  
Wheeler 62  
Whipty 3.13  
White 69, 78, 242  
Whiteman 256  
Wiarda 127  
Wibbert 321  
Wichers 133, 136  
Wickert 190  
**Wiegman** 155, 446  
Wiegrings 425  
Wilandari 143  
Wilbrands 429  
Wilczek, von 215  
Wilder 242  
Wildt, de Ruijter de 211  
Wiley 109  
Wilkens 33, 108, 218  
Wilkinson 66, 309  
Wille 33, 112  
**Willes**, van 342  
Willeumier 301, 434  
Williams 65  
Williamson 502  
Willigen, Kleyn van 488  
**Willink**, Tjeenk 422  
**Wilmink** 360  
**Wilson** 65, 90, 101, 381  
**Wilzen** 166  
Wingerden, van 209  
Wingert 13 1  
Winn 516  
Winter, van 279  
Winters 143  
**Wisboom** 38 1  
Wit, de 75, 126  
Wit, Dudok de 37  
Wittecroock 163  
Wittering 504  
Witteveen 400  
Witthenius 294  
Wodzinski 92  
Wöhler 235

- Woldringh 74  
 Wolfensberger 123  
 Wolff 516  
 Wolsgaard 273  
 Wolterbeek 10, 16, 433  
 Wolters 164  
**Wolvers** 364  
 Woods 95  
 Wormsbecher 339  
 Wortham 160  
 Wouters 163, 164, 359  
 Wouw, van 77  
 Wright 95, 338  
 Wrightson 216  
 Wubbe 155  
 Wüpperman 356  
 Wurf bain 287, 474  
 Wüsthoff 128  
 Wijck, van 46  
 Wijck, van **Asch** van 107, 271,  
     379  
 Wijers 156, 444  
 Wijk, van 486  
 Wyk, van 219  
 Wijnand 23  
 Wijngaarden, van 138  
 Wijs, de 150  
 Wijse, de 470  
  
 Yelletisch 275  
 Young 67  
**IJsendijk**, van 357  
 Ysendoorn, van 71  
  
 Zander 233  
 Zaradink 65  
 Zeeman 394  
**Zelders** 287  
 Zeni 66  
 Zeper 354  
**Zeeverijn** 328  
 Zielke 160  
 Zilver 1  
**Zimmer** 406  
 Zimmerman 235, 236  
 Zondervan 487  
 Zubli, de Clercq 306, 307  
 Zwaan 330  
 Zweerts 459  
 Zijnen, Steens 363  
 Zijp 11  
 Zijtveld 360